

**ALTERAÇÃO SOCIEDADE EMPRESÁRIA LIMITADA****H L MANICA LTDA****CNPJ: 43.633.330/0001-27**

Os signatários deste instrumento:

**HEITOR LUIZ MANICA**, brasileiro, maior e capaz, empresário, casado sob regime de comunhão parcial de bens, data de nascimento 24/05/1950, inscrito no CPF nº 220.381.160-91, portador da Carteira nacional de habilitação 01824782750 DETRAN-PR, residente e domiciliado na Cidade de Três Barras Paraná - Estado do Paraná, à Rua Santa Catarina, nº 667, centro, CEP 85.485-000; único sócio componente da sociedade empresarial limitada que gira nesta praça sob o nome empresarial **H L MANICA LTDA**, com sede na Avenida dos Pioneiros, nº 687, centro, no município de Catanduvas, Estado do Paraná, CEP 85.470-000, inscrita no CNPJ nº 43.633.330/0001-27; por este instrumento decidiram por unanimidade e na melhor forma de direito, ALTERAR e Consolidar seu contrato social, que reger-se-á pelas leis nº. 10.406, de 10 de janeiro de 2002, lei nº. 3.708 de 10 de janeiro de 1919, lei nº. 8.934, de 18 de novembro de 1994, pelas demais disposições legais aplicáveis à espécie e pelas cláusulas e condições seguintes.

**CLÁUSULA PRIMEIRA - DA ALTERAÇÃO DAS ATIVIDADES:** A Empresa Altera seu objeto social para: REPRESENTANTES COMERCIAIS E AGENTES DO COMERCIO DE MERCADORIAS SERVICOS DE ORGANIZACAO DE FEIRAS, CONGRESSOS, EXPOSICOES E FESTAS COMERCIO VAREJISTA DE BICICLETAS E TRICICLOS PECAS E ACESSORIOS FABRICACAO DE OUTROS PRODUTOS TEXTEIS CONFECCAO DE PECAS DO VESTUARIO, EXCETO ROUPAS INTIMAS E AS CONFECCIONADAS SOB MEDIDA CONFECCAO DE ROUPAS PROFISSIONAIS, EXCETO SOB MEDIDA FABRICACAO DE ARTIGOS PARA VIAGEM, BOLSAS E SEMELHANTES DE QUALQUER MATERIAL FABRICACAO DE ARTEFATOS DE COURO NAO ESPECIFICADOS ANTERIORMENTE FABRICACAO DE CALCADOS DE MATERIAIS FABRICACAO DE MADEIRA LAMINADA E DE CHAPAS DE MADEIRA COMPENSADA, Prensada e Aglomerada Impressão de Material para uso publicitário FABRICACAO DE ARTEFATOS DE MATERIAL PLASTICO PARA OUTROS USOS NAO ESPECIFICADOS ANTERIORMENTE FABRICACAO DE OUTRAS MAQUINAS E EQUIPAMENTOS DE USO GERAL NAO ESPECIFICADOS ANTERIORMENTE, PECAS E ACESSORIOS COMERCIO ATACADISTA DE APARELHOS ELETRONICOS DE USO PESSOAL E DOMESTICO COMERCIO ATACADISTA ESPECIALIZADO EM OUTROS PRODUTOS COMERCIO VAREJISTA DE MATERIAL ELETRICO COMERCIO VAREJISTA DE MATERIAIS DE CONSTRUCAO EM GERAL COMERCIO VAREJISTA ESPECIALIZADO DE ELETRODOMESTICOS E EQUIPAMENTOS DE AUDIO E VIDEO COMERCIO VAREJISTA DE ARTIGOS DE ARMARINHO COMERCIO VAREJISTA ESPECIALIZADO DE INSTRUMENTOS MUISCAIS E ACESSORIOS COMERCIO

**ALTERAÇÃO SOCIEDADE EMPRESÁRIA LIMITADA****H L MANICA LTDA****CNPJ: 43.633.330/0001-27**

VAREJISTA ESPECIALIZADO DE PECAS E ACESSORIOS PARA APARELHOS ELETROELETRONICOS PARA USO DOMESTICO, EXCETO INFORMATICA E COMUNICACAO COMERCIO VAREJISTA DE BRINQUEDOS E ARTIGOS RECREATIVOS COMERCIO VAREJISTA DE ARTIGOS COMERCIO VAREJISTA DE ARTIGOS DE CACA, PESCA E CAMPING COMERCIO VAREJISTA DE ARTIGOS DO VESTUARIO E ACESSORIOS COMERCIO VAREJISTA DE CALCADOS COMERCIO VAREJISTA DE ARTIGOS DE VIAGEM COMERCIO VAREJISTA DE PRODUTOS SANEANTES DOMISSANITARIOS COMERCIO VAREJISTA DE OUTROS PRODUTOS IMUNIZACAO E CONTROLE DE PRAGAS URBANAS ENSINO DE ARTE E CULTURA PRODUCAO E PROMOCAO DE EVENTOS ESPORTIVOS ATIVIDADES ESPORTIVAS COMÉRCIO VAREJISTA ESPECIALIZADO DE EQUIPAMENTOS E SUPRIMENTOS DE INFORMATICA COMERCIO ATACADISTA DE ARTIGOS DE ARMARINHO COMÉRCIO ATACADISTA DE ARTIGOS DE ESCRITÓRIO E DE PAPELARIA COMÉRCIO ATACADISTA DE EMBALAGENS COMÉRCIO VAREJISTA DE TECIDOS COMÉRCIO VAREJISTA DE ARTIGOS DE PAPELARIA FORNECIMENTO DE ALIMENTOS PREPARADOS PREPONDERANTEMENTE PARA CONSUMO DOMICILIAR ALUGUEL DE EQUIPAMENTOS RECREATIVOS E ESPORTIVOS FABRICAÇÃO DE PRODUTOS DE PADARIA E CONFEITARIA COM PREDOMINANCIA DE PRODUCAO PROPRIA FABRICACAO DE BISCOITOS E BOLACHAS FACCAO DE ROUPAS PROFISSIONAIS CONFECÇÃO, SOB MEDIDA, DE ROUPAS PROFISSIONAIS FABRICAÇÃO DE ARTEFATOS DIVERSOS DE MADEIRA, EXCETO MÓVEIS FABRICAÇÃO DE ARTEFATOS PARA PESCA E ESPORTE TRANSPORTE RODOVIÁRIO COLETIVO DE PASSAGEIROS, COM ITINERÁRIO FIXO, MUNICIPAL TRANSPORTE RODOVIÁRIO COLETIVO DE PASSAGEIROS, COM ITINERÁRIO FIXO, INTERNACIONAL TRANSPORTE ESCOLAR COMÉRCIO ATACADISTA DE TECIDOS SERVICOS DE ORGANIZACAO DE FEIRAS, CONGRESSOS, EXPOSICOES E FESTAS.

**CLÁUSULA SEGUNDA - DA CONSOLIDAÇÃO DO CONTRATO:** À vista da modificação ora ajustada e em consonância com o que determina o art. 2.031 da Lei n.º 10.406/2002, os sócios RESOLVEM, por este instrumento, atualizar e consolidar o contrato social, tornando assim sem efeito, a partir desta data, as cláusulas e condições contidas no contrato primitivo que, adequado às disposições da referida Lei n.º 10.406/2002 aplicáveis a este tipo societário, passa a ter a seguinte redação:

**H L MANICA LTDA****CONSOLIDAÇÃO CNPJ: 43.633.330/0001-27**

28

g

**ALTERAÇÃO SOCIEDADE EMPRESÁRIA LIMITADA****H L MANICA LTDA****CNPJ: 43.633.330/0001-27**

**HEITOR LUIZ MANICA**, brasileiro, maior e capaz, empresário, casado sob regime de comunhão parcial de bens, data de nascimento 24/05/1950, inscrito no CPF nº 220.381.160-91, portador da Carteira nacional de habilitação 01824782750 DETRAN-PR, residente e domiciliado na Cidade de Três Barras Paraná - Estado do Paraná, à Rua Santa Catarina, nº 667, centro, CEP 85.485-000; único sócio componente da sociedade empresarial limitada que gira nesta praça sob o nome empresarial **H L MANICA LTDA**, com sede na Avenida dos Pioneiros, nº 687, centro, no município de Catanduvas, Estado do Paraná, CEP 85.470-000, inscrita no CNPJ nº 43.633.330/0001-27, por este instrumento decide na melhor forma de direito, **CONSOLIDAR** seu contrato social, que reger-se-á pelas leis nº. 10.406, de 10 de janeiro de 2002, lei nº. 3.708 de 10 de janeiro de 1919, lei nº. 8.934, de 18 de novembro de 1994, pelas demais disposições legais aplicáveis à espécie e pelas cláusulas e condições seguintes:

**CLÁUSULA PRIMEIRA** - A sociedade limitada unipessoal girará sob o nome empresarial de **H L MANICA LTDA**, e será regida por este instrumento constitutivo e considerando a disposição constante do parágrafo único do art. 1.052 do Código Civil e em obediência ao contido na INSTRUÇÃO NORMATIVA DREI Nº 63, DE 11 DE JUNHO DE 2019.

**CLÁUSULA SEGUNDA** - A sociedade tem a sua sede na Avenida dos Pioneiros, nº 687, centro, no município de Catanduvas, Estado do Paraná, CEP 85.470-000, que é seu domicílio, podendo, a qualquer tempo, a critério de seus sócios, abrir ou fechar filiais em qualquer parte do território nacional.

**CLÁUSULA TERCEIRA - Nova Distribuição do Capital:** Em virtude da cessão de quotas sociais, o Capital Social no valor total de R\$ 50.000,00 (cinquenta mil reais) em moeda corrente do país, divididos em 50.000 (cinquenta mil) quotas no valor de R\$ 1,00 (um real) cada uma, subscritas e já integralizadas em moeda corrente no presente ato pelo sócio da seguinte forma:

Sócios	(%)	Quotas	Valores em R\$

**ALTERAÇÃO SOCIEDADE EMPRESÁRIA LIMITADA****H L MANICA LTDA****CNPJ: 43.633.330/0001-27**

HEITOR LUIZ MANICA	100,00	50.000	50.000,00
<b>Total do Capital Social</b>	<b>100,00</b>	<b>50.000</b>	<b>50.000,00</b>

Parágrafo Único - A responsabilidade dos sócios é solidária e limitada à importância total do capital social integralizado, nos termos do art. 1.052, da Lei n.º 10.406, de 10 de janeiro de 2002.

**CLÁUSULA QUARTA** - A sociedade tem como objeto social em todo o território nacional a exploração dos ramos de: "REPRESENTANTES COMERCIAIS E AGENTES DO COMERCIO DE MERCADORIAS SERVICOS DE ORGANIZACAO DE FEIRAS, CONGRESSOS, EXPOSICOES E FESTAS COMERCIO VAREJISTA DE BICICLETAS E TRICICLOS PECAS E ACESSORIOS FABRICACAO DE OUTROS PRODUTOS TEXTEIS CONFECCAO DE PECAS DO VESTUARIO, EXCETO ROUPAS INTIMAS E AS CONFECCIONADAS SOB MEDIDA CONFECCAO DE ROUPAS PROFISSIONAIS, EXCETO SOB MEDIDA FABRICACAO DE ARTIGOS PARA VIAGEM, BOLSAS E SEMELHANTES DE QUALQUER MATERIAL FABRICACAO DE ARTEFATOS DE COURO NAO ESPECIFICADOS ANTERIORMENTE FABRICACAO DE CALCADOS DE MATERIAIS FABRICACAO DE MADEIRA LAMINADA E DE CHAPAS DE MADEIRA COMPENSADA, Prensada e Aglomerada Impressao de Material para uso publicitario FABRICACAO DE ARTEFATOS DE MATERIAL PLASTICO PARA OUTROS USOS NAO ESPECIFICADOS ANTERIORMENTE FABRICACAO DE OUTRAS MAQUINAS E EQUIPAMENTOS DE USO GERAL NAO ESPECIFICADOS ANTERIORMENTE, PECAS E ACESSORIOS COMERCIO ATACADISTA DE APARELHOS ELETRONICOS DE USO PESSOAL E DOMESTICO COMERCIO ATACADISTA ESPECIALIZADO EM OUTROS PRODUTOS COMERCIO VAREJISTA DE MATERIAL ELETRICO COMERCIO VAREJISTA DE MATERIAIS DE CONSTRUCAO EM GERAL COMERCIO VAREJISTA ESPECIALIZADO DE ELETRODOMESTICOS E EQUIPAMENTOS DE AUDIO E VIDEO COMERCIO VAREJISTA DE ARTIGOS DE ARMARINHO COMERCIO VAREJISTA ESPECIALIZADO DE INSTRUMENTOS MUISCAIS E ACESSORIOS COMERCIO VAREJISTA ESPECIALIZADO DE PECAS E ACESSORIOS PARA APARELHOS ELETROELETRONICOS PARA USO DOMESTICO, EXCETO INFORMATICA E COMUNICACAO COMERCIO VAREJISTA DE BRINQUEDOS E ARTIGOS RECREATIVOS COMERCIO VAREJISTA DE ARTIGOS COMERCIO VAREJISTA DE ARTIGOS DE CACA, PESCA E CAMPING COMERCIO

**ALTERAÇÃO SOCIEDADE EMPRESÁRIA LIMITADA****H L MANICA LTDA****CNPJ: 43.633.330/0001-27**

VAREJISTA DE ARTIGOS DO VESTUÁRIO E ACESSÓRIOS COMÉRCIO VAREJISTA DE CALÇADOS COMÉRCIO VAREJISTA DE ARTIGOS DE VIAGEM COMÉRCIO VAREJISTA DE PRODUTOS SANEANTES DOMISSANITÁRIOS COMÉRCIO VAREJISTA DE OUTROS PRODUTOS IMUNIZAÇÃO E CONTROLE DE PRAGAS URBANAS ENSINO DE ARTE E CULTURA PRODUÇÃO E PROMOÇÃO DE EVENTOS ESPORTIVOS ATIVIDADES ESPORTIVAS COMÉRCIO VAREJISTA ESPECIALIZADO DE EQUIPAMENTOS E SUPRIMENTOS DE INFORMÁTICA COMÉRCIO ATACADISTA DE ARTIGOS DE ARMARINHO COMÉRCIO ATACADISTA DE ARTIGOS DE ESCRITÓRIO E DE PAPELARIA COMÉRCIO ATACADISTA DE EMBALAGENS COMÉRCIO VAREJISTA DE TECIDOS COMÉRCIO VAREJISTA DE ARTIGOS DE PAPELARIA FORNECIMENTO DE ALIMENTOS PREPARADOS PREPONDERANTEMENTE PARA CONSUMO DOMICILIAR ALUGUEL DE EQUIPAMENTOS RECREATIVOS E ESPORTIVOS FABRICAÇÃO DE PRODUTOS DE PADARIA E CONFEITARIA COM PREDOMINÂNCIA DE PRODUÇÃO PRÓPRIA FABRICAÇÃO DE BISCOITOS E BOLACHAS FABRICAÇÃO DE ROUPAS PROFISSIONAIS CONFECÇÃO, SOB MEDIDA, DE ROUPAS PROFISSIONAIS FABRICAÇÃO DE ARTEFATOS DIVERSOS DE MADEIRA, EXCETO MÓVEIS FABRICAÇÃO DE ARTEFATOS PARA PESCA E ESPORTE TRANSPORTE RODOVIÁRIO COLETIVO DE PASSAGEIROS, COM ITINERÁRIO FIXO, MUNICIPAL TRANSPORTE RODOVIÁRIO COLETIVO DE PASSAGEIROS, COM ITINERÁRIO FIXO, INTERNACIONAL TRANSPORTE ESCOLAR COMÉRCIO ATACADISTA DE TECIDOS SERVIÇOS DE ORGANIZAÇÃO DE FEIRAS, CONGRESSOS, EXPOSIÇÕES E FESTAS;"

**CLÁUSULA QUINTA** - A sociedade limitada unipessoal iniciou suas atividades em 23/09/2021 e seu prazo de duração é por tempo indeterminado. É garantida a continuidade da pessoa jurídica diante do impedimento por força maior ou impedimento temporário ou permanente do titular, podendo a empresa ser alterada para atender uma nova situação.

**CLÁUSULA SEXTA** - O capital da sociedade limitada unipessoal será de R\$ 50.000,00 (cinquenta mil reais) em moeda corrente do país, divididos em 50.000 (cinquenta mil) quotas no valor de R\$ 1,00 (um real) cada uma, totalmente subscritas e integralizadas pelo titular, em moeda corrente do país, no presente ato.

Parágrafo Primeiro - A responsabilidade do sócio único é solidária e limitada à importância total do capital social integralizado, nos termos do artigo 1.052, da Lei nº

22

9

**ALTERAÇÃO SOCIEDADE EMPRESÁRIA LIMITADA****H L MANICA LTDA****CNPJ: 43.633.330/0001-27**

10.406 de 10 de janeiro de 2002, respondendo solidariamente pela integralização do capital social da sociedade limitada unipessoal.

Parágrafo Segundo - Sobre as quotas acima, pesa a cláusula restritiva de incomunicabilidade e impenhorabilidade.

**CLÁUSULA SÉTIMA** - Até dois anos depois de averbada a modificação do contrato, responde o cedente solidariamente com o cessionário, perante a sociedade e terceiros, pelas obrigações que tinha como sócio.

**CLÁUSULA OITAVA** - Fica investido na função de administrador da sociedade limitada unipessoal o sócio único **HEITOR LUIZ MANICA**, com os poderes e atribuições de gerir e administrar os negócios da sociedade, representá-la ativa e passivamente, judicial e extrajudicialmente, perante órgãos públicos, instituições financeiras, entidades privadas e terceiros em geral, bem como praticar todos os demais atos necessários à consecução dos objetivos ou à defesa dos interesses e direitos da sociedade, autorizado o uso do nome empresarial individualmente, vedado, no entanto, em atividades estranhas ao objeto social como fiança, aval, endosso.

Parágrafo Primeiro - Faculta-se ao sócio único administrador, nos limites de seus poderes, constituir procuradores em nome da sociedade, devendo ser especificados no instrumento de mandato, os atos e operações que poderão praticar e a duração do mandato, que, no caso de mandato judicial, poderá ser por prazo indeterminado.

Parágrafo Segundo - Poderão ser designados administradores não sócios, na forma prevista no artigo 1.061 da lei nº 10.406/2002.

Parágrafo Terceiro - O uso da denominação social é privativo do administrador, o qual responde solidária e ilimitadamente por culpa ou dolo, pelos atos praticados contra este ato constitutivo ou determinações da Lei.

**CLÁUSULA NONA** - O exercício social coincide com o ano civil, devendo em 31 de dezembro de cada ano ser procedido o Balanço Geral de Sociedade obedecendo às

28  
g

## ALTERAÇÃO SOCIEDADE EMPRESÁRIA LIMITADA

H L MANICA LTDA

CNPJ: 43.633.330/0001-27

prescrições legais e técnicas pertinentes à matéria. Os resultados serão atribuídos aos sócios proporcionalmente às suas quotas de capital podendo os lucros a critério dos sócios, serem distribuídos ou ficarem em reserva na Sociedade, conforme determina o Artigo 1065 da Lei nº 10.406/2002 CC.

**CLÁUSULA DÉCIMA** - O sócio único, fixar uma retirada mensal, a título de "pró-labore", observadas as disposições regulamentares pertinentes.

**CLÁUSULA DÉCIMA PRIMEIRA** - Designação de administradores não sócios:

I. Poderão ser designados administradores não sócios, em cláusula específica ou em ato separado.

II. A investidura de administrador designado em ato separado deverá obedecer às formalidades da legislação vigente.

**CLÁUSULA DÉCIMA SEGUNDA** - Falecendo ou interditado o sócio único da sociedade, a empresa continuará suas atividades com os herdeiros, sucessores e/ou sucessores do incapaz. Não sendo possível ou inexistindo interesse destes, o valor de seus haveres será apurado liquidado com base na situação patrimonial da empresa, à data da resolução, verificada em balanço especialmente levantado.

Parágrafo Único: O mesmo procedimento será adotado em outros casos em que a sociedade resolva em relação ao sócio único.

**CLÁUSULA DÉCIMA TERCEIRA** - A Sociedade poderá ser dissolvida por iniciativa de sócio único, que, nessa hipótese, realizará diretamente a liquidação ou indicará um liquidante, ditando-lhe a forma de liquidação. Solvidas as dívidas e extintas as obrigações da Sociedade, o patrimônio remanescente será integralmente incorporado ao patrimônio do titular.

**CLÁUSULA DÉCIMA QUARTA** - O titular da sociedade declara, sob as penas da Lei, que:

a) Se enquadra na condição de MICROEMPRESA;

**ALTERAÇÃO SOCIEDADE EMPRESÁRIA LIMITADA****H L MANICA LTDA****CNPJ: 43.633.330/0001-27**

- b) O valor da receita bruta total da sociedade não excederá o limite fixado no inciso I do artigo 3º da Lei Complementar nº 123 de 14/12/2006;
- c) Não se enquadra em qualquer das hipóteses de exclusão relacionadas no § 4º do artigo 3º da mesma lei.

**CLÁUSULA DÉCIMA QUINTA** - O administrador declara, sob as penas da lei, de que não estão impedidos de exercer a administração da sociedade, por lei especial, ou em virtude de condenação criminal, ou por se encontrar(em) sob os efeitos dela, a pena que vede, ainda que temporariamente, o acesso a cargos públicos; ou por crime falimentar, de prevaricação, peita ou suborno, concussão, peculato, ou contra a economia popular, contra o sistema financeiro nacional, contra normas de defesa da concorrência, contra as relações de consumo, fé pública, ou a propriedade.

**CLÁUSULA DÉCIMA SEXTA** - Fica eleito o foro da Comarca de Catanduvas -PR, para o exercício e o cumprimento dos direitos e obrigações resultantes deste instrumento de constituição.

E por estarem assim justos e contratados, lavram, datam e assinam digitalmente o presente instrumento, elaborado em via única, para que valha na melhor forma do direito, sendo esta via destinada ao registro e arquivamento na Junta Comercial do Estado do Paraná, depois de anotadas, obrigando-se fielmente pôr si.

Três Barras do Paraná – Paraná, 20 de Janeiro de 2023.

(assinatura digital)

**HEITOR LUIZ MANICA**

Handwritten signature and initials in blue ink, located in the bottom right corner of the page.





## ASSINATURA ELETRÔNICA

Certificamos que o ato da empresa H L MANICA LTDA consta assinado digitalmente por:

IDENTIFICAÇÃO DO(S) ASSINANTE(S)	
CPF/CNPJ	Nome
22038116091	HEITOR LUIZ MANICA



CERTIFICO O REGISTRO EM 27/01/2023 08:32 SOB N° 20230475256.  
PROTOCOLO: 230475256 DE 24/01/2023.  
CÓDIGO DE VERIFICAÇÃO: 12301183648. CNPJ DA SEDE: 43633330000127.  
NIRE: 41210274925. COM EFEITOS DO REGISTRO EM: 20/01/2023.  
H L MANICA LTDA

LEANDRO MARCOS RAYSEL BISCAIA  
SECRETÁRIO-GERAL  
[www.empresafacil.pr.gov.br](http://www.empresafacil.pr.gov.br)

A validade deste documento, se impresso, fica sujeita à comprovação de sua autenticidade nos respectivos portais, informando seus respectivos códigos de verificação.

Handwritten initials or marks in blue ink.



# REPÚBLICA FEDERATIVA DO BRASIL

## CADASTRO NACIONAL DA PESSOA JURÍDICA

NÚMERO DE INSCRIÇÃO <b>43.633.330/0001-27</b> MATRIZ	COMPROVANTE DE INSCRIÇÃO E DE SITUAÇÃO CADASTRAL	DATA DE ABERTURA <b>23/09/2021</b>
--	---	---------------------------------------

NOME EMPRESARIAL <b>H L MANICA LTDA</b>
--

TÍTULO DO ESTABELECIMENTO (NOME DE FANTASIA) *****	PORTE <b>ME</b>
---	--------------------

CÓDIGO E DESCRIÇÃO DA ATIVIDADE ECONÔMICA PRINCIPAL <b>46.19-2-00 - Representantes comerciais e agentes do comércio de mercadorias em geral não especializado (Dispensada *)</b>
---

CÓDIGO E DESCRIÇÃO DAS ATIVIDADES ECONÔMICAS SECUNDÁRIAS <b>13.59-6-00 - Fabricação de outros produtos têxteis não especificados anteriormente (Dispensada *)</b> <b>14.12-6-01 - Confeção de peças de vestuário, exceto roupas íntimas e as confeccionadas sob medida (Dispensada *)</b> <b>14.13-4-01 - Confeção de roupas profissionais, exceto sob medida (Dispensada *)</b> <b>15.21-1-00 - Fabricação de artigos para viagem, bolsas e semelhantes de qualquer material (Dispensada *)</b> <b>15.29-7-00 - Fabricação de artefatos de couro não especificados anteriormente (Dispensada *)</b> <b>15.39-4-00 - Fabricação de calçados de materiais não especificados anteriormente</b> <b>16.21-8-00 - Fabricação de madeira laminada e de chapas de madeira compensada, prensada e aglomerada</b> <b>18.13-0-01 - Impressão de material para uso publicitário</b> <b>22.29-3-99 - Fabricação de artefatos de material plástico para outros usos não especificados anteriormente</b> <b>28.29-1-99 - Fabricação de outras máquinas e equipamentos de uso geral não especificados anteriormente, peças e acessórios</b> <b>46.49-4-02 - Comércio atacadista de aparelhos eletrônicos de uso pessoal e doméstico</b> <b>46.89-3-99 - Comércio atacadista especializado em outros produtos intermediários não especificados anteriormente</b> <b>47.42-3-00 - Comércio varejista de material elétrico (Dispensada *)</b> <b>47.44-0-99 - Comércio varejista de materiais de construção em geral (Dispensada *)</b> <b>47.51-2-01 - Comércio varejista especializado de equipamentos e suprimentos de informática (Dispensada *)</b> <b>47.53-9-00 - Comércio varejista especializado de eletrodomésticos e equipamentos de áudio e vídeo (Dispensada *)</b> <b>47.55-5-02 - Comércio varejista de artigos de armarinho (Dispensada *)</b> <b>47.56-3-00 - Comércio varejista especializado de instrumentos musicais e acessórios (Dispensada *)</b> <b>47.57-1-00 - Comércio varejista especializado de peças e acessórios para aparelhos eletroeletrônicos para uso doméstico, exceto informática e comunicação (Dispensada *)</b> <b>47.63-6-01 - Comércio varejista de brinquedos e artigos recreativos (Dispensada *)</b>
--

CÓDIGO E DESCRIÇÃO DA NATUREZA JURÍDICA <b>206-2 - Sociedade Empresária Limitada</b>
---

LOGRADOURO <b>AV DOS PIONEIROS</b>	NÚMERO <b>687</b>	COMPLEMENTO <b>SALA 02</b>
---------------------------------------	----------------------	-------------------------------

CEP <b>85.470-000</b>	BAIRRO/DISTRITO <b>CENTRO</b>	MUNICÍPIO <b>CATANDUVAS</b>	UF <b>PR</b>
--------------------------	----------------------------------	--------------------------------	-----------------

ENDEREÇO ELETRÔNICO <b>FERNANDOMANICA@HOTMAIL.COM</b>	TELEFONE <b>(45) 9136-9517</b>
--	-----------------------------------

ENTE FEDERATIVO RESPONSÁVEL (EFR) *****
--

SITUAÇÃO CADASTRAL <b>ATIVA</b>	DATA DA SITUAÇÃO CADASTRAL <b>23/09/2021</b>
------------------------------------	---

MOTIVO DE SITUAÇÃO CADASTRAL *****
---------------------------------------

SITUAÇÃO ESPECIAL *****	DATA DA SITUAÇÃO ESPECIAL *****
----------------------------	------------------------------------

Aprovado pela Instrução Normativa RFB nº 1.863, de 27 de dezembro de 2018.

Emitido no dia 13/01/2023 às 09:36:26 (data e hora de Brasília).

Página: 1/2



**REPÚBLICA FEDERATIVA DO BRASIL**  
**CADASTRO NACIONAL DA PESSOA JURÍDICA**

NÚMERO DE INSCRIÇÃO 43.633.330/0001-27 MATRIZ	<b>COMPROVANTE DE INSCRIÇÃO E DE SITUAÇÃO CADASTRAL</b>	DATA DE ABERTURA 23/09/2021
---	---	--------------------------------

NOME EMPRESARIAL H L MANICA LTDA
-------------------------------------

CÓDIGO E DESCRIÇÃO DAS ATIVIDADES ECONÔMICAS SECUNDÁRIAS 47.63-6-02 - Comércio varejista de artigos esportivos (Dispensada *) 47.63-6-03 - Comércio varejista de bicicletas e triciclos; peças e acessórios (Dispensada *) 47.63-6-04 - Comércio varejista de artigos de caça, pesca e camping (Dispensada *) 47.81-4-00 - Comércio varejista de artigos do vestuário e acessórios (Dispensada *) 47.82-2-01 - Comércio varejista de calçados (Dispensada *) 47.82-2-02 - Comércio varejista de artigos de viagem (Dispensada *) 47.89-0-05 - Comércio varejista de produtos saneantes domissanitários 47.89-0-99 - Comércio varejista de outros produtos não especificados anteriormente 81.22-2-00 - Imunização e controle de pragas urbanas 85.92-9-99 - Ensino de arte e cultura não especificado anteriormente (Dispensada *) 93.19-1-01 - Produção e promoção de eventos esportivos (Dispensada *) 93.19-1-99 - Outras atividades esportivas não especificadas anteriormente
--

CÓDIGO E DESCRIÇÃO DA NATUREZA JURÍDICA 206-2 - Sociedade Empresária Limitada
--

LOGRADOURO AV DOS PIONEIROS	NÚMERO 687	COMPLEMENTO SALA 02
--------------------------------	---------------	------------------------

CEP 85.470-000	BAIRRO/DISTRITO CENTRO	MUNICÍPIO CATANDUVAS	UF PR
-------------------	---------------------------	-------------------------	----------

ENDEREÇO ELETRÔNICO FERNANDOMANICA@HOTMAIL.COM	TELEFONE (45) 9136-9517
---	----------------------------

ENTE FEDERATIVO RESPONSÁVEL (EFR) *****
--

SITUAÇÃO CADASTRAL ATIVA	DATA DA SITUAÇÃO CADASTRAL 23/09/2021
-----------------------------	--

MOTIVO DE SITUAÇÃO CADASTRAL
------------------------------

SITUAÇÃO ESPECIAL *****	DATA DA SITUAÇÃO ESPECIAL *****
----------------------------	------------------------------------

(\*) A dispensa de alvarás e licenças é direito do empreendedor que atende aos requisitos constantes na Resolução CGSIM nº 51, de 11 de junho de 2019, ou da legislação própria encaminhada ao CGSIM pelos entes federativos, não tendo a Receita Federal qualquer responsabilidade quanto às atividades dispensadas.

Aprovado pela Instrução Normativa RFB nº 1.863, de 27 de dezembro de 2018.

Emitido no dia 13/01/2023 às 09:36:26 (data e hora de Brasília).

Página: 2/2

*[Handwritten signature]*

*[Handwritten mark]*



MINISTÉRIO DA FAZENDA  
Secretaria da Receita Federal do Brasil  
Procuradoria-Geral da Fazenda Nacional

**CERTIDÃO POSITIVA COM EFEITOS DE NEGATIVA DE DÉBITOS RELATIVOS AOS TRIBUTOS  
FEDERAIS E À DÍVIDA ATIVA DA UNIÃO**

Nome: H L MANICA LTDA  
CNPJ: 43.633.330/0001-27

Ressalvado o direito de a Fazenda Nacional cobrar e inscrever quaisquer dívidas de responsabilidade do sujeito passivo acima identificado que vierem a ser apuradas, é certificado que:

1. constam débitos administrados pela Secretaria da Receita Federal do Brasil (RFB) com exigibilidade suspensa nos termos do art. 151 da Lei nº 5.172, de 25 de outubro de 1966 - Código Tributário Nacional (CTN), ou objeto de decisão judicial que determina sua desconsideração para fins de certificação da regularidade fiscal, ou ainda não vencidos; e
2. não constam inscrições em Dívida Ativa da União (DAU) na Procuradoria-Geral da Fazenda Nacional (PGFN).

Conforme disposto nos arts. 205 e 206 do CTN, este documento tem os mesmos efeitos da certidão negativa.

Esta certidão é válida para o estabelecimento matriz e suas filiais e, no caso de ente federativo, para todos os órgãos e fundos públicos da administração direta a ele vinculados. Refere-se à situação do sujeito passivo no âmbito da RFB e da PGFN e abrange inclusive as contribuições sociais previstas nas alíneas 'a' a 'd' do parágrafo único do art. 11 da Lei nº 8.212, de 24 de julho de 1991.

A aceitação desta certidão está condicionada à verificação de sua autenticidade na Internet, nos endereços <<http://rfb.gov.br>> ou <<http://www.pgfn.gov.br>>.

Certidão emitida gratuitamente com base na Portaria Conjunta RFB/PGFN nº 1.751, de 2/10/2014.  
Emitida às 09:14:31 do dia 13/01/2023 <hora e data de Brasília>.  
Válida até 12/07/2023.  
Código de controle da certidão: **F12F.FACC.1146.5947**  
Qualquer rasura ou emenda invalidará este documento.

*[Handwritten signature]*  
*[Handwritten initials]*



000317

Estado do Paraná  
Secretaria de Estado da Fazenda  
Receita Estadual do Paraná

**Certidão Negativa**  
de Débitos Tributários e de Dívida Ativa Estadual  
Nº 029063350-59

Certidão fornecida para o CNPJ/MF: 43.633.330/0001-27  
Nome: H L MANICA LTDA

Ressalvado o direito da Fazenda Pública Estadual inscrever e cobrar débitos ainda não registrados ou que venham a ser apurados, certificamos que, verificando os registros da Secretaria de Estado da Fazenda, constatamos não existir pendências em nome do contribuinte acima identificado, nesta data.

Obs.: Esta Certidão engloba todos os estabelecimentos da empresa e refere-se a débitos de natureza tributária e não tributária, bem como ao descumprimento de obrigações tributárias acessórias.

**Válida até 10/05/2023 - Fornecimento Gratuito**

A autenticidade desta certidão deverá ser confirmada via Internet  
[www.fazenda.pr.gov.br](http://www.fazenda.pr.gov.br)



**MUNICÍPIO DE CATANDUVAS - ESTADO DO PARANÁ**  
**CNPJ: 76.208.842/0001-03**  
**SECRETARIA MUNICIPAL DE FINANÇAS**  
**DEPARTAMENTO DE TRIBUTAÇÃO E FISCALIZAÇÃO**

SECRETARIA DE FINANÇAS E PLANEJAMENTO DA PREFEITURA CATANDUVAS/PR  
Divisão de Tributação e Fiscalização

**CERTIDÃO DE DEBITOS MUNICIPAIS / CAD ECONÔMICO**

NEGATIVA NUMERO: 25 / 2023

EMPRESA : H L MANICA LTDA  
COMPLEM.: H L MANICA  
CNPJ/CPF: 43.633.330/0001-27  
CIDADE : CATANDUVAS / PR  
ALVARÁ : 77/2021  
CADASTRO: 35888626001370

CONTADOR :  
INSC. EST.:  
ENDEREÇO: AVN. DOS PIONEIROS  
COMPL. END: SALA 2  
FONE No. : 4591369517

CERTIFICAMOS, em cumprimento ao despacho exarado no requerimento protocolado sob o número 99999, que revendo os registros existentes nesta Secretaria de Finanças, CONSTATOU-SE NAO EXISTIR DEBITOS em nome/razão social, do Contribuinte acima mencionado, com relação ao seu ramo de atividade.

O contribuinte acima está inscrito no Cadastro Econômico desta Divisão de Tributação sob No. 35888626001370.

A presente certidão requerida pelo Sr. o mesmo, servirá para fins de todos os fins, e terá VALIDADE ATÉ: 25/05/2023.

A presente certidão não exclui o direito de a Fazenda Municipal cobrar a qualquer tempo do contribuinte os débitos que venham a ser apurados.

Por ser a expressão da verdade, emitimos esta Certidão em 02 (duas) vias, de igual teor, que seguem ambas infra assinadas.

SECRETARIA DE FINANÇAS E PLANEJAMENTO DA PREFEITURA MUNICIPAL DE CATANDUVAS ESTADO DO PARANÁ EM, 25/01/2023.

  
DENIS FERES FRANCISCO  
Setor de Tributação

**AVENIDA DOS PIONEIROS, 500 - CENTRO - CATANDUVAS - PARANÁ**

Handwritten marks: a blue '9' and a blue '24'.

[Voltar](#)[Imprimir](#)

### Certificado de Regularidade do FGTS - CRF

**Inscrição:** 43.633.330/0001-27  
**Razão Social:** H L MANICA LTDA  
**Endereço:** AV DOS PIONEIROS 687 SALA 02 / CENTRO / CATANDUVAS / PR / 85470-000

A Caixa Econômica Federal, no uso da atribuição que lhe confere o Art. 7, da Lei 8.036, de 11 de maio de 1990, certifica que, nesta data, a empresa acima identificada encontra-se em situação regular perante o Fundo de Garantia do Tempo de Serviço - FGTS.

O presente Certificado não servirá de prova contra cobrança de quaisquer débitos referentes a contribuições e/ou encargos devidos, decorrentes das obrigações com o FGTS.

**Validade:** 15/01/2023 a 13/02/2023

**Certificação Número:** 2023011504135442059164

Informação obtida em 25/01/2023 14:11:35

A utilização deste Certificado para os fins previstos em Lei esta condicionada a verificação de autenticidade no site da Caixa:  
[www.caixa.gov.br](http://www.caixa.gov.br)

Voltar

Imprimir

**Certificado de Regularidade  
do FGTS - CRF**

**Inscrição:** 43.633.330/0001-27  
**Razão Social:** H L MANICA LTDA  
**Endereço:** AV DOS PIONEIROS 687 SALA 02 / CENTRO / CATANDUVAS / PR / 85470-000

A Caixa Econômica Federal, no uso da atribuição que lhe confere o Art. 7, da Lei 8.036, de 11 de maio de 1990, certifica que, nesta data, a empresa acima identificada encontra-se em situação regular perante o Fundo de Garantia do Tempo de Serviço - FGTS.

O presente Certificado não servirá de prova contra cobrança de quaisquer débitos referentes a contribuições e/ou encargos devidos, decorrentes das obrigações com o FGTS.

**Validade:** 03/02/2023 a 04/03/2023

**Certificação Número:** 2023020304573297955605

Informação obtida em 14/02/2023 10:50:50

A utilização deste Certificado para os fins previstos em Lei esta condicionada a verificação de autenticidade no site da Caixa:  
**[www.caixa.gov.br](http://www.caixa.gov.br)**

g  
20





MINISTÉRIO DA FAZENDA  
Secretaria da Receita Federal do Brasil  
Procuradoria-Geral da Fazenda Nacional

**CERTIDÃO POSITIVA COM EFEITOS DE NEGATIVA DE DÉBITOS RELATIVOS AOS TRIBUTOS  
FEDERAIS E À DÍVIDA ATIVA DA UNIÃO**

Nome: H L MANICA LTDA  
CNPJ: 43.633.330/0001-27

Ressalvado o direito de a Fazenda Nacional cobrar e inscrever quaisquer dívidas de responsabilidade do sujeito passivo acima identificado que vierem a ser apuradas, é certificado que:

1. constam débitos administrados pela Secretaria da Receita Federal do Brasil (RFB) com exigibilidade suspensa nos termos do art. 151 da Lei nº 5.172, de 25 de outubro de 1966 - Código Tributário Nacional (CTN), ou objeto de decisão judicial que determina sua desconsideração para fins de certificação da regularidade fiscal, ou ainda não vencidos; e
2. não constam inscrições em Dívida Ativa da União (DAU) na Procuradoria-Geral da Fazenda Nacional (PGFN).

Conforme disposto nos arts. 205 e 206 do CTN, este documento tem os mesmos efeitos da certidão negativa.

Esta certidão é válida para o estabelecimento matriz e suas filiais e, no caso de ente federativo, para todos os órgãos e fundos públicos da administração direta a ele vinculados. Refere-se à situação do sujeito passivo no âmbito da RFB e da PGFN e abrange inclusive as contribuições sociais previstas nas alíneas 'a' a 'd' do parágrafo único do art. 11 da Lei nº 8.212, de 24 de julho de 1991.

A aceitação desta certidão está condicionada à verificação de sua autenticidade na Internet, nos endereços <<http://rfb.gov.br>> ou <<http://www.pgfn.gov.br>>.

Certidão emitida gratuitamente com base na Portaria Conjunta RFB/PGFN nº 1.751, de 2/10/2014.  
Emitida às 09:14:31 do dia 13/01/2023 <hora e data de Brasília>.  
Válida até 12/07/2023.

Código de controle da certidão: **F12F.FACC.1146.5947**  
Qualquer rasura ou emenda invalidará este documento.

*[Handwritten signature]*  
g 28



PODER JUDICIÁRIO  
JUSTIÇA DO TRABALHO

### CERTIDÃO NEGATIVA DE DÉBITOS TRABALHISTAS

Nome: H L MANICA LTDA (MATRIZ E FILIAIS)  
CNPJ: 43.633.330/0001-27  
Certidão n°: 1210571/2023  
Expedição: 10/01/2023, às 16:00:06  
Validade: 09/07/2023 - 180 (cento e oitenta) dias, contados da data de sua expedição.

Certifica-se que H L MANICA LTDA (MATRIZ E FILIAIS), inscrito(a) no CNPJ sob o n° 43.633.330/0001-27, NÃO CONSTA como inadimplente no Banco Nacional de Devedores Trabalhistas.

Certidão emitida com base nos arts. 642-A e 883-A da Consolidação das Leis do Trabalho, acrescentados pelas Leis ns.º 12.440/2011 e 13.467/2017, e no Ato 01/2022 da CGJT, de 21 de janeiro de 2022. Os dados constantes desta Certidão são de responsabilidade dos Tribunais do Trabalho.

No caso de pessoa jurídica, a Certidão atesta a empresa em relação a todos os seus estabelecimentos, agências ou filiais.

A aceitação desta certidão condiciona-se à verificação de sua autenticidade no portal do Tribunal Superior do Trabalho na Internet (<http://www.tst.jus.br>).

Certidão emitida gratuitamente.

#### INFORMAÇÃO IMPORTANTE

Do Banco Nacional de Devedores Trabalhistas constam os dados necessários à identificação das pessoas naturais e jurídicas inadimplentes perante a Justiça do Trabalho quanto às obrigações estabelecidas em sentença condenatória transitada em julgado ou em acordos judiciais trabalhistas, inclusive no concernente aos recolhimentos previdenciários, a honorários, a custas, a emolumentos ou a recolhimentos determinados em lei; ou decorrentes de execução de acordos firmados perante o Ministério Público do Trabalho, Comissão de Conciliação Prévia ou demais títulos que, por disposição legal, contiver força executiva.



TRIBUNAL DE JUSTIÇA DO ESTADO DO PARANÁ  
Secretaria do Ofício Distribuidor e Anexos de CATANDUVAS

CERTIDÃO DE DISTRIBUIÇÃO – FINS GERAIS – CÍVEIS – FALÊNCIA – NEGATIVA

Certifico que revendo os livros, sistemas e arquivos de distribuição CÍVEIS, especificamente: FALÊNCIA, CONCORDATA, RECUPERAÇÃO JUDICIAL, RECUPERAÇÃO EXTRAJUDICIAL desta Secretaria, verifiquei NÃO CONSTAR nenhum registro em andamento contra:

H L MANICA LTDA  
CNPJ: 43.633.330/0001-27  
Local da Sede: Catanduvas - PR

Orientações:

Esta certidão NÃO APONTA ordinariamente os processos em que a pessoa cujo nome pesquisado figura como Autor(a). São apontados os feitos em tramitação cadastrados no Sistema Informatizado referente à comarca de CATANDUVAS. Não existe qualquer conexão com qualquer outra base de dados de instituição pública ou com a Receita Federal que verifique a identidade do NOME/RAZÃO SOCIAL com o CPF/CNPJ. A conferência dos dados pessoais fornecidos pelo pesquisado é de responsabilidade exclusiva do destinatário da certidão.

A certidão em nome de pessoa jurídica considera os processos referentes à matriz e às filiais.

Considera-se NEGATIVA a certidão que aponta somente homônimos não qualificados, nos termos do art. 8º, §2º da Resolução CNJ 121/2010.

A presente certidão menciona somente o registro de distribuição, para dados complementares do procedimento, deve-se dirigir até a Secretaria para onde foi distribuído e solicitar uma CERTIDÃO DE OBJETO E PÉ.

A Busca de MICROEMPREENDEDOR INDIVIDUAL e EMPRESÁRIO INDIVIDUAL abrange também a pessoa física.

CATANDUVAS, 25 de Janeiro de 2023



Assinatura de Adriano Strzelecki em  
ADRIANE STRZELECKI  
Data: 2023.01.25 14:13:43  
Adriane Strzelecki  
Distribuidor

ds ze



Governo do Estado do Paraná  
Secretaria da Micro e Pequena Empresa  
Junta Comercial do Estado do Paraná



## CERTIDÃO SIMPLIFICADA

### Sistema Nacional de Registro de Empresas Mercantis - SINREM

Certificamos que as informações abaixo constam dos documentos arquivados nesta Junta Comercial e são vigentes na data da sua expedição.

Nome Empresarial: H L MANICA LTDA		Protocolo: PRC2314513555	
Natureza Jurídica: Sociedade Empresária Limitada			
NIRE (Sede) 41210274925	CNPJ 43.633.330/0001-27	Data de Ato Constitutivo 23/09/2021	Início de Atividade 23/09/2021
<b>Endereço Completo</b> Avenida DOS PIONEIROS, Nº 687, SALA 02, CENTRO - Catanduvas/PR - CEP 85470-000			
<b>Objeto Social</b> REPRESENTAÇÃO COMERCIAL, COMÉRCIO VAREJISTA DE ARTIGOS ESPORTIVOS, DE ARTIGOS DE VIAGEM, DE MATERIAIS DE CONSTRUÇÃO EM GERAL, DE BRINQUEDOS E ARTIGOS RECREATIVOS, ESPECIALIZADO EM INSTRUMENTOS MUSICAIS E ACESSÓRIOS, ESPECIALIZADO EM ELETRODOMÉSTICOS E EQUIPAMENTOS DE ÁUDIO E VÍDEO, ESPECIALIZADO EM PEÇAS E ACESSÓRIOS PARA APARELHOS ELETROELETRÔNICOS PARA USO DOMÉSTICO, EXCETO INFORMÁTICA E COMUNICAÇÃO, ESPECIALIZADO EM EQUIPAMENTOS E SUPRIMENTOS DE INFORMÁTICA, DE ARTIGOS DE ARMARINHO, ESPECIALIZADO EM INSTRUMENTOS MUSICAIS E ACESSÓRIOS, DE BRINQUEDOS E ARTIGOS RECREATIVOS, DE ARTIGOS DE CACA, PESCA E CAMPING, DE MATERIAL ELÉTRICO, DE ARTIGOS DO VESTUÁRIO E ACESSÓRIOS, DE PRODUTOS SANEANTES DOMISSANITÁRIOS, COMÉRCIO ATACADISTA ESPECIALIZADO EM OUTROS PRODUTOS INTERMEDIÁRIOS, PRODUÇÃO E PROMOÇÃO DE EVENTOS ESPORTIVOS, ENSINO DE ARTE E CULTURA, CONFECCÃO DE PEÇAS DE VESTUÁRIO, EXCETO ROUPAS ÍNTIMAS E AS CONFECCIONADAS SOB MEDIDA, ATIVIDADES DE ARBITRAGEM E ENSINO DE ESPORTES, IMUNIZAÇÃO E CONTROLE DE PRAGAS URBANAS, CONFECCÃO DE ROUPAS PROFISSIONAIS, EXCETO SOB MEDIDA, DE PEÇAS DE VESTUÁRIO, EXCETO ROUPAS ÍNTIMAS E AS CONFECCIONADAS SOB MEDIDA, FABRICAÇÃO DE ARTIGOS PARA VIAGEM, BOLSAS E SEMELHANTES DE QUALQUER MATERIAL, IMPRESSÃO DE MATERIAL PARA USO PUBLICITÁRIO, DE ARTEFATOS DE MATERIAL PLÁSTICO, E CALÇADOS DE MATERIAIS, DE OUTRAS MÁQUINAS E EQUIPAMENTOS DE USO GERAL, PEÇAS E ACESSÓRIOS, DE ARTEFATOS PARA PESCA E ESPORTE, DE ARTEFATOS DE COURO, DE MADEIRA LAMINADA E DE CHAPAS DE MADEIRA COMPENSADA, Prensada e Aglomerada.			
<b>Capital Social</b> R\$ 50.000,00 (cinquenta mil reais)		<b>Porte</b> ME (Microempresa)	<b>Prazo de Duração</b> Indeterminado
<b>Capital Integralizado</b> R\$ 50.000,00 (cinquenta mil reais)			
<b>Dados do Sócio</b>			
Nome HEITOR LUIZ MANICA	CPF/CNPJ 220.381.160-91	Participação no capital R\$ 50.000,00	Espécie de sócio Sócio
		Administrador S	Término do mandato Indeterminado
<b>Dados do Administrador</b>			
Nome HEITOR LUIZ MANICA		CPF 220.381.160-91	Término do mandato Indeterminado
<b>Último Arquivamento</b>			
Data 23/09/2021	Número 20216480949	Ato/eventos 090 / 315 - ENQUADRAMENTO DE MICROEMPRESA	Situação ATIVA Status SEM STATUS

Esta certidão foi emitida automaticamente em 24/01/2023, às 18:38:57 (horário de Brasília).  
Se impressa, verificar sua autenticidade no <https://www.empresafacil.pr.gov.br>, com o código T3MGTHGK.



PRC2314513555

LEANDRO MARCOS RAYSEL BISCAIA  
Secretário(a) Geral

# H L MANICA LTDA

CNPJ: 43.633.330/0001-27

I.E: 90910704-02

AVENIDA DOS PIONEIROS, 687 SALA 02 CENTRO CEP 85.470-000.

CATANDUVAS - PARANA

FONE (45) 9.9136-9517 EMAIL: hllicita@hotmail.com

## ANEXO II

### DECLARAÇÃO DE CUMPRIMENTO DOS REQUISITOS DE HABILITAÇÃO

Ao

Pregoeiro do Município de Três Barras do Paraná

PREGÃO ELETRÔNICO Nº 08/2023

### DECLARAÇÃO DE CUMPRIMENTO DOS REQUISITOS DE HABILITAÇÃO

H L MANICA LTDA inscrita no CNPJ/MF nº 43.633.330/0001-27, Sediada AVENIDA DOS PIONEIROS 687 SALA 02 CENTRO CATANDUVAS- PARANÁ declara para fins de participação no Pregão Eletrônico Nº 01/2023, e sob as penas da Lei, que cumpre plenamente os requisitos de habilitação previstos em seu edital, conforme previsto no artigo 4º, inciso VII, da Lei nº 10.520, de 17 de novembro de 2002.

Por ser a expressão da verdade, firmamos a presente declaração.

CATANDUVAS, 10 de fevereiro de 2023.



Documento assinado digitalmente  
HEITOR LUIZ MANICA  
Data: 09/02/2023 09:48:46-0300  
Verifique em <https://verificador.itl.br>

H L MANICA LTDA  
CNPJ: 43.633.330/0001-27  
HEITOR LUIZ MANICA  
CPF: 220.381.160-91  
RG: 4.019.289-1  
REPRESENTANTE LEGAL

g

28

# H L MANICA LTDA

CNPJ: 43.633.330/0001-27

I.E: 90910704-02

AVENIDA DOS PIONEIROS, 687 SALA 02 CENTRO CEP 85.470-000.

CATANDUVAS - PARANA

FONE (45) 9.9136-9517 EMAIL: hllicita@hotmail.com

## DECLARAÇÃO DE ENQUADRAMENTO - ME/EPP

Ao

Pregoeiro do Município de Três Barras do Paraná

PREGÃO ELETRÔNICO Nº 08/2023.

## DECLARAÇÃO DE ENQUADRAMENTO - ME/EPP

H L MANICA LTDA inscrita no CNPJ/MF nº 43.633.330/0001-27, Sediada AVENIDA DOS PIONEIROS 687 SALA 02 CENTRO CATANDUVAS- PARANÁ, através de seu representante legal infra-assinado declara, sob as penas do artigo 299 do Código Penal, que se enquadra na situação de microempresa, empresa de pequeno porte ou cooperativa, nos termos da Lei Complementar nº 123/06, alterada pela Lei Complementar nº 147/14, bem assim que inexistem fatos supervenientes que conduzam ao seu desenquadramento desta situação.

CATANDUVAS, 10 de fevereiro de 2023.

gov.br  
Documento assinado digitalmente  
HEITOR LUIZ MANICA  
Data: 09/02/2023 08:48:46 -0300  
Verifique em <https://verificador.jf.br>

H L MANICA LTDA  
CNPJ: 43.633.330/0001-27  
HEITOR LUIZ MANICA  
CPF: 220.381.160-91  
RG: 4.019.289-1  
REPRESENTANTE LEGAL

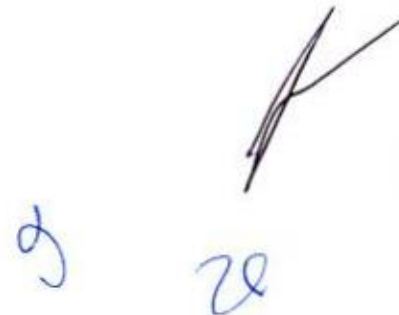
Handwritten signature and initials in blue ink, including a large stylized signature and the initials 'J' and 'Z'.

# H L MANICA LTDA

CNPJ: 43.633.330/0001-27

I.E: 90910704-02

AVENIDA DOS PIONEIROS, 687 SALA 02 CENTRO CEP 85.470-000.

CATANDUVAS - PARANA

FONE (45) 9.9136-9517 EMAIL: hllicita@hotmail.com

## ANEXO IV

### DECLARAÇÃO DE INEXISTÊNCIA DE FATO IMPEDITIVO PARA LICITAR

**Ao**

Pregoeiro do Município de Três Barras do Paraná

PREGÃO ELETRÔNICO Nº 08/2023

### DECLARAÇÃO DE INEXISTÊNCIA DE FATO IMPEDITIVO PARA LICITAR

H L MANICA LTDA inscrita no CNPJ/MF nº 43.633.330/0001-27, Sediada AVENIDA DOS PIONEIROS 687 SALA 02 CENTRO CATANDUVAS- PARANÁ declara, sob as penas da Lei, que não foi declarada inidônea e não está impedida de participar de licitação em qualquer órgão ou entidade da Administração Pública, direta ou indireta, federal, estadual ou municipal.

Declara também, que está obrigada a informar a Contratante os fatos supervenientes impeditivos de sua habilitação, quando de sua ocorrência, conforme determina o artigo 32º, § 2º, da Lei 8.666/93.

Por ser a expressão da verdade, firmamos a presente declaração.

CATANDUVAS, 10 de fevereiro de 2023.



Documento assinado digitalmente  
HEITOR LUIZ MANICA  
Data: 09/02/2023 08:46:0300  
Verifique em <https://verificador.it6.br>

H L MANICA LTDA  
CNPJ: 43.633.330/0001-27  
HEITOR LUIZ MANICA  
CPF: 220.381.160-91  
RG: 4.019.289-1  
REPRESENTANTE LEGAL

g

20

# H L MANICA LTDA

CNPJ: 43.633.330/0001-27

I.E: 90910704-02

AVENIDA DOS PIONEIROS, 687 SALA 02 CENTRO CEP 85.470-000.  
CATANDUVAS - PARANA

FONE (45) 9.9136-9517 EMAIL: hlllicita@hotmail.com

## ANEXO III

### DECLARAÇÃO DE NÃO UTILIZAÇÃO DE TRABALHO DE MENOR

**Ao**Pregoeiro do Município de Três Barras do Paraná  
PREGÃO ELETRÔNICO Nº 08/2023

### DECLARAÇÃO DE NÃO UTILIZAÇÃO DE TRABALHO DE MENOR

H L MANICA LTDA inscrita no CNPJ/MF nº 43.633.330/0001-27, Sediada AVENIDA DOS PIONEIROS 687 SALA 02 CENTRO CATANDUVAS- PARANÁ declara sob as penas da Lei, e para os fins previstos no artigo 27, inciso V, da Lei nº 8.666/93, que cumpre o disposto no inciso XXXIII do artigo 7º da Constituição Federal, ou seja, não tem em seus quadros menores de 18 (dezoito) anos executando trabalho noturno, insalubre ou perigoso, ou menores de 16 (dezesesseis) anos executando qualquer trabalho, salvo na condição de aprendiz, a partir de 14 (quatorze) anos.

A empresa está ciente de que o descumprimento do disposto acima, durante a vigência do contrato, acarretará a sua rescisão.

CATANDUVAS, 10 de fevereiro de 2023.

**gov.br**  
Documento assinado digitalmente  
HEITOR LUIZ MANICA  
Data: 09/02/2023 08:48:46-0300  
Verifique em <https://verificador.iti.br>

H L MANICA LTDA  
CNPJ: 43.633.330/0001-27  
HEITOR LUIZ MANICA  
CPF: 220.381.160-91  
RG: 4.019.289-1  
REPRESENTANTE LEGAL

g

28



MUNICIPIO DE TRES BARRAS DO PARANA  
TRÊS BARRAS DO PARANÁ-PR

RESUMO DA PROPOSTA

PREGÃO ELETRÔNICO N° 08/2023  
Processo Administrativo N° 13/2023  
Tipo: REGISTRO DE PREÇO  
PREGOEIRO: VANESSA MACAGNAN ACUNHA OENNING  
Data de Publicação: 26/01/2023 10:32:13

TOTAL DO PROCESSO: 645.322,75

H L MANICA LTDA 43.633.330/0001-27 645.322,75

LOTE 1 Quant.: 1 Num: 010 Total: 14.858,40

Item: 1 Unidade: UN Marca: Avant Modelo: 600w

Descrição: REFLETOR DE LED 600W, 6000K COM LENTE DE PROTEÇÃO, PARA ESTÁDIO

Quantidade: 12 Valor Unit.: 1.238,20 Total Item: 14.858,40

LOTE 2 Quant.: 1 Num: 009 Total: 634,00

Item: 1 Unidade: UN Marca: Hidrowats Modelo: base

Descrição: BASE PARA RELÉ FOTOCÉLULA

Quantidade: 50 Valor Unit.: 12,68 Total Item: 634,00

LOTE 3 Quant.: 1 Num: 093 Total: 1.002,00

Item: 1 Unidade: UN Marca: FOXLUX Modelo: E27

Descrição: Bocal de porcelana E-27

Quantidade: 100 Valor Unit.: 10,02 Total Item: 1.002,00

LOTE 4 Quant.: 1 Num: 073 Total: 1.278,00

Item: 1 Unidade: UN Marca: FOXLUX Modelo: E40

Descrição: Bocal de porcelana E-40

Quantidade: 60 Valor Unit.: 21,30 Total Item: 1.278,00

LOTE 5 Quant.: 1 Num: 034 Total: 5.259,10

Item: 1 Unidade: UN Marca: Hidrowats Modelo: 1M

Descrição: BRAÇO BR1 1,00M, GALVANIZADO A FOGO, PAREDE DE NO MÍNIMO 2,25MM, COM SAPATA, CONFORME NTC 813951

Quantidade: 70 Valor Unit.: 75,13 Total Item: 5.259,10

LOTE 6 Quant.: 1 Num: 057 Total: 4.031,50

Item: 1 Unidade: UN Marca: Hidrowats Modelo: 3M

Descrição: BRAÇO BR2 3M, GALVANIZADO A FOGO, PAREDE DE NO MÍNIMO 3,00MM, COM SAPATA, CONFORME NTC 813952

Quantidade: 10 Valor Unit.: 403,15 Total Item: 4.031,50

LOTE 7 Quant.: 1 Num: 073 Total: 6.399,00

Item: 1 Unidade: M Marca: RCM Modelo: 16MM

Descrição: CABO 16MM SEMI RIGIDO

**MUNICIPIO DE TRES BARRAS DO PARANA  
TRÊS BARRAS DO PARANÁ-PR**

Quantidade: 300	<b>Valor Unit.: 21,33</b>			Total Item: 6.399,00
<b>LOTE 8</b>	Quant.: 1	Num: 057	<b>Total: 8.340,00</b>	
Item: 1	Unidade: M	Marca: RCM	Modelo: 25MM	
Descrição: CABO 25MM SEMI RIGIDO				
Quantidade: 250	<b>Valor Unit.: 33,36</b>			Total Item: 8.340,00
<b>LOTE 9</b>	Quant.: 1	Num: 011	<b>Total: 17.976,00</b>	
Item: 1	Unidade: M	Marca: RCM	Modelo: 35MM	
Descrição: CABO 35MM SEMI RIGIDO				
Quantidade: 400	<b>Valor Unit.: 44,94</b>			Total Item: 17.976,00
<b>LOTE 10</b>	Quant.: 1	Num: 099	<b>Total: 11.396,00</b>	
Item: 1	Unidade: M	Marca: RCM	Modelo: 95MM	
Descrição: CABO 95MM FLEXIVEL				
Quantidade: 100	<b>Valor Unit.: 113,96</b>			Total Item: 11.396,00
<b>LOTE 11</b>	Quant.: 1	Num: 083	<b>Total: 20.800,00</b>	
Item: 1	Unidade: M	Marca: RCM	Modelo: 35MM	
Descrição: CABO DE COBRE NU 35MM				
Quantidade: 500	<b>Valor Unit.: 41,60</b>			Total Item: 20.800,00
<b>LOTE 12</b>	Quant.: 1	Num: 036	<b>Total: 17.850,00</b>	
Item: 1	Unidade: M	Marca: RCM	Modelo: 70MM	
Descrição: CABO SEMI RÍGIDO 70MM				
Quantidade: 200	<b>Valor Unit.: 89,25</b>			Total Item: 17.850,00
<b>LOTE 13</b>	Quant.: 1	Num: 028	<b>Total: 11.992,00</b>	
Item: 1	Unidade: UN	Marca: RCM	Modelo: 50MM	
Descrição: CABO SEMIRÍGIDO 50MM				
Quantidade: 200	<b>Valor Unit.: 59,96</b>			Total Item: 11.992,00
<b>LOTE 14</b>	Quant.: 1	Num: 003	<b>Total: 5.474,60</b>	
Item: 1	Unidade: UN	Marca: FERRAGENS JORDÃO	Modelo: CN	
Descrição: CAIXA CN COMPLETA COM ABRAÇADEIRAS DE AÇO GALVANIZADO				
Quantidade: 20	<b>Valor Unit.: 273,73</b>			Total Item: 5.474,60
<b>LOTE 15</b>	Quant.: 1	Num: 055	<b>Total: 4.338,75</b>	
Item: 1	Unidade: UN	Marca: FERRAGENS JORDÃO	Modelo: GNE	
Descrição: CAIXA GNE PADRÃO COPEL COM ABRAÇADEIRAS DE AÇO GALVANIZADO				
Quantidade: 5	<b>Valor Unit.: 867,75</b>			Total Item: 4.338,75
<b>LOTE 16</b>	Quant.: 1	Num: 001	<b>Total: 8.810,00</b>	
Item: 1	Unidade: UN	Marca: INCESA	Modelo: 10/95	
Descrição: CONECTOR PERFURANTE 10/95MM				
Quantidade: 500	<b>Valor Unit.: 17,62</b>			Total Item: 8.810,00

**MUNICIPIO DE TRES BARRAS DO PARANA  
TRÊS BARRAS DO PARANÁ-PR**

<b>LOTE 17</b>	Quant.: 1	Num: 005	<b>Total: 41.516,00</b>
Item: 1	Unidade: UN	Marca: Avant	Modelo: 300w
Descrição: REFLETOR DE LED 300W			
Quantidade: 100	<b>Valor Unit.: 415,16</b>	Total Item: 41.516,00	
<b>LOTE 18</b>	Quant.: 1	Num: 092	<b>Total: 389,00</b>
Item: 1	Unidade: UN	Marca: FOX LUX	Modelo: PORCELANA
Descrição: CONJUNTO ISOLADOR TIPO ROLDANA DE PORCELANA ESMALTADA 72X72MM; FERRAGENS: ARMAÇÃO SECUNDÁRIA PESADA COM PINO E CUPILHA			
Quantidade: 20	<b>Valor Unit.: 19,45</b>	Total Item: 389,00	
<b>LOTE 19</b>	Quant.: 1	Num: 009	<b>Total: 10.482,00</b>
Item: 1	Unidade: UN	Marca: SOPRANO	Modelo: 40A
Descrição: CONTACTORA 40A 220V TRIFÁSICA			
Quantidade: 30	<b>Valor Unit.: 349,40</b>	Total Item: 10.482,00	
<b>LOTE 20</b>	Quant.: 1	Num: 060	<b>Total: 4.305,20</b>
Item: 1	Unidade: UN	Marca: SOPRANO	Modelo: 50A
Descrição: DISJUNTOR BI 50A - NEMA			
Quantidade: 40	<b>Valor Unit.: 107,63</b>	Total Item: 4.305,20	
<b>LOTE 21</b>	Quant.: 1	Num: 060	<b>Total: 8.102,40</b>
Item: 1	Unidade: UN	Marca: SOPRANO	Modelo: 100A
Descrição: DISJUNTOR TRI 100A - DIN			
Quantidade: 40	<b>Valor Unit.: 202,56</b>	Total Item: 8.102,40	
<b>LOTE 22</b>	Quant.: 1	Num: 075	<b>Total: 8.682,00</b>
Item: 1	Unidade: UN	Marca: SOPRANO	Modelo: 125A
Descrição: DISJUNTOR TRI 125A - DIN			
Quantidade: 20	<b>Valor Unit.: 434,10</b>	Total Item: 8.682,00	
<b>LOTE 23</b>	Quant.: 1	Num: 089	<b>Total: 10.244,40</b>
Item: 1	Unidade: UN	Marca: SOPRANO	Modelo: 200A
Descrição: DISJUNTOR TRI 200A - DIN			
Quantidade: 20	<b>Valor Unit.: 512,22</b>	Total Item: 10.244,40	
<b>LOTE 24</b>	Quant.: 1	Num: 096	<b>Total: 27.460,00</b>
Item: 1	Unidade: M	Marca: RCM	Modelo: 10MM
Descrição: FIO 10MM RIGIDO			
Quantidade: 2.000	<b>Valor Unit.: 13,73</b>	Total Item: 27.460,00	
<b>LOTE 25</b>	Quant.: 1	Num: 068	<b>Total: 6.560,00</b>
Item: 1	Unidade: UN	Marca: RCM	Modelo: 2,5MM
Descrição: FIO 2,5MM FLEXIVEL			
Quantidade: 2.000	<b>Valor Unit.: 3,28</b>	Total Item: 6.560,00	

**MUNICIPIO DE TRES BARRAS DO PARANA  
TRÊS BARRAS DO PARANÁ-PR**

<b>LOTE 26</b>	Quant.: 1	Num: 030	<b>Total: 10.280,00</b>
Item: 1	Unidade: UN	Marca: RCM	Modelo: 4MM
Descrição: FIO 4MM FLEXIVEL			
Quantidade: 2.000	<b>Valor Unit.: 5,14</b>	Total Item: 10.280,00	
<b>LOTE 27</b>	Quant.: 1	Num: 063	<b>Total: 14.620,00</b>
Item: 1	Unidade: UN	Marca: RCM	Modelo: 6MM
Descrição: FIO 6MM FLEXIVEL			
Quantidade: 2.000	<b>Valor Unit.: 7,31</b>	Total Item: 14.620,00	
<b>LOTE 28</b>	Quant.: 1	Num: 074	<b>Total: 966,00</b>
Item: 1	Unidade: UN	Marca: TRAMONTINA	Modelo: 18MM
Descrição: FITA ISOLANTE 20MX18MM			
Quantidade: 100	<b>Valor Unit.: 9,66</b>	Total Item: 966,00	
<b>LOTE 29</b>	Quant.: 1	Num: 098	<b>Total: 1.433,00</b>
Item: 1	Unidade: UN	Marca: INCESA	Modelo:
Descrição: GRAMPO HASTE TERRA PADRÃO COPEL			
Quantidade: 100	<b>Valor Unit.: 14,33</b>	Total Item: 1.433,00	
<b>LOTE 30</b>	Quant.: 1	Num: 059	<b>Total: 9.660,00</b>
Item: 1	Unidade: UN	Marca: INCESA	Modelo:
Descrição: HASTE DE COBRE 5/8 X 2,40M			
Quantidade: 150	<b>Valor Unit.: 64,40</b>	Total Item: 9.660,00	
<b>LOTE 31</b>	Quant.: 1	Num: 089	<b>Total: 10.212,00</b>
Item: 1	Unidade: UN	Marca: GOODLUX	Modelo: 250W
Descrição: LÂMPADA A VAPOR DE SÓDIO, POTÊNCIA NOMINAL DE 250W/220V, ALTA PRESSÃO, BASE E-40, FORMATO TUBULAR, FLUXO LUMINOSO 33.000 LM, EFICIÊNCIA LUMINOSA 132,0 LM/W COM VIDA MEDIANA DE 32.000 HORAS.			
Quantidade: 200	<b>Valor Unit.: 51,06</b>	Total Item: 10.212,00	
<b>LOTE 32</b>	Quant.: 1	Num: 070	<b>Total: 6.036,00</b>
Item: 1	Unidade: UN	Marca: GOODLUX	Modelo: 400W
Descrição: LÂMPADA A VAPOR DE SÓDIO, POTÊNCIA NOMINAL DE 400W/220V, ALTA PRESSÃO, BASE E-40, FORMATO TUBULAR, FLUXO LUMINOSO 56.800 LM, EFICIÊNCIA LUMINOSA 142 LM/W, COM VIDA MEDIANA DE 32.000 HORAS.			
Quantidade: 100	<b>Valor Unit.: 60,36</b>	Total Item: 6.036,00	
<b>LOTE 33</b>	Quant.: 1	Num: 032	<b>Total: 14.112,00</b>
Item: 1	Unidade: UN	Marca: GOODLUX	Modelo: 250W
Descrição: LÂMPADA A VAPOR METÁLICO, POTÊNCIA NOMINAL DE 250W/220V, BASE E-40, COM TUBO DE DESCARGA CERÂMICO, COM BULBO TUBULAR CLARO COM DIÂMETRO DE 48MM, COMPRIMENTO DA LÂMPADA DE 251MM, POSIÇÃO DE OPERAÇÃO UNIVERSAL, FLUXO LUMINOSO MÍNIMO DE 25.730 LM, EFICIÊNCIA LUMINOSA DE 94 LM/W, IRC DE 80, TEMPERATURA DE COR DE 4200K +/- 200K, VIDA MEDIANA DE 24.000 HORAS.			
Quantidade: 200	<b>Valor Unit.: 70,56</b>	Total Item: 14.112,00	

**MUNICIPIO DE TRES BARRAS DO PARANA  
TRÊS BARRAS DO PARANÁ-PR**

<b>LOTE 34</b>	Quant.: 1	Num: 085	<b>Total: 8.110,00</b>
Item: 1	Unidade: UN	Marca: GOODLUX	Modelo: 400W
Descrição: LÂMPADA A VAPOR METÁLICO, POTÊNCIA NOMINAL DE 400W/220V, BASE E-40, COM TUBO DE DESCARGA CERÂMICO, COM BULBO TUBULAR CLARO COM DIÂMETRO DE 59MM, COMPRIMENTO DA LAMPADA DE 270MM, POSIÇÃO DE OPERAÇÃO UNIVERSAL, FLUXO LUMINOSO MÍNIMO DE 41.600 LM, EFICIÊNCIA LUMINOSA DE 101 LM/W, IRC DE 80, TEMPERATURA DE COR DE 3000K +/- 200K, VIDA MEDIANA DE 20.000 HORAS.			
Quantidade: 100	Valor Unit.: 81,10	Total Item: 8.110,00	
<b>LOTE 35</b>	Quant.: 1	Num: 014	<b>Total: 34.696,00</b>
Item: 1	Unidade: UN	Marca: Hidrowats	Modelo: LM1
Descrição: LUMINÁRIA LM 1 - LUMINÁRIA FECHADA PARA USO EM SISTEMAS DE ILUMINAÇÃO DE VIAS PÚBLICAS, CORPO ÓPTICO/REFLETOR EM CHAPA DE ALUMÍNIO REPUXADO, POLIDO POR SISTEMA DE ABRILHANTAMENTO ELÉTROQUÍMICO ACABAMENTO ADONISADO E SELADO. MODELO PROJETADO PARA O USO COM O VAPOR DE SÓDIO DE 70W COM SOQUETE E-27 OU E-40. CORPO EM REFLETOR EM CHAPA DE ALUMÍNIO ESTAMPADO, TRATADO POR PROCESSO DE ABRILHANTAMENTO ELETROQUÍMICO, ADONISADO E COM FECHAMENTO EM POLICARBONATO. PESCOÇO EM LIGA DE ALUMÍNIO, PARA ENCAIXE DE TUBOS ATÉ 33MM. O FECHAMENTO DA LUMINÁRIA DEVE SER FEITO ATRAVÉS DE PRESILHAS DE AÇO INÓX; DEMAIS PARAFUSOS, PORCAS E ARRUELAS, EM LATÃO CADMIADO OU AÇO INÓX. A LUMINÁRIA DEVE POSSUIR FOCALIZADOR DE			
Quantidade: 100	Valor Unit.: 346,96	Total Item: 34.696,00	
<b>LOTE 36</b>	Quant.: 1	Num: 080	<b>Total: 19.218,00</b>
Item: 1	Unidade: UN	Marca: Hidrowats	Modelo: LM3
Descrição: LUMINÁRIA LM-03 LUMINÁRIA FECHADA PARA USO EM SISTEMAS DE ILUMINAÇÃO DE VIAS PÚBLICAS, RUAS SECUNDÁRIAS, CORPO ÓPTICO/REFLETOR EM CHAPA DE ALUMÍNIO 1,2MM ACABAMENTO ANODIZADO RESISTENTE A INTEMPÉRIES, MODELO PROJETADO PARA O USO COM O VAPOR DE SÓDIO DE 250W, COM SOQUETE E-40. CORPO EM REFLETOR EM CHAPA DE ALUMÍNIO ESTAMPADO E ESCALONADO, TRATADO POR PROCESSO DE ABRILHANTAMENTO ELETROQUÍMICO, ANODIZADO E COM FECHAMENTO EM POLICARBONATO. PESCOÇO EL LIGA DE ALUMÍNIO, PARA ENCAIXE DE TUBOS ATÉ 49. REFRACTOR EM POLICARBONATO PRISMÁTICO. SOQUETE E40. A FIXAÇÃO DA LUMINÁRIA AO BRAÇO, DEVE SER COM PARAFUSOS EM AÇO INOX. DEMAIS PARAFUSOS, PORCAS E ARRUELAS, EM LATÃO COMANDO OU AÇO INOX. A LUMINÁRIA D			
Quantidade: 50	Valor Unit.: 384,36	Total Item: 19.218,00	
<b>LOTE 37</b>	Quant.: 1	Num: 016	<b>Total: 44.421,50</b>
Item: 1	Unidade: UN	Marca: ZAGONEL	Modelo: LED
Descrição: LUMINÁRIA TIPO PROJETO COM TECNOLOGIA LED, CONCEITO MODULAR, PARA SER USADO EM ÁREA EXTERNA, CORPO EM ALUMÍNIO, SUPORTE DE FIXAÇÃO EM AÇO INOXIDÁVEL OU GALVANIZADO À FOGO COM AJUSTE DE INCLINAÇÃO DE 0~180°. MÓDULOS LED COM DISSIPADOR EM ALUMÍNIO, PLACA DO LED EM METAL CORE (MCPCB), LENTE DE POLICARBONATO (PE), GRAU DE PROTEÇÃO CONTRA PENETRAÇÃO DE PÓ E ÁGUA IP67, RESISTÊNCIA À IMPACTOS IK08, CONECTORES IP68 DE ENGATE RÁPIDO E SEM USO DE FERRAMENTAS. DRIVER LED DE CORRENTE CONSTANTE PROGRAMÁVEL, POTÊNCIA MÍNIMA 1500W E MÁXIMA DE 300W, TENSÃO DE OPERAÇÃO ENTRE 100 ~ 277 VAC, FREQUENCIA 50/60 HZ, FATOR DE POTÊNCIA >0,98, THD-I < 10%, DPS (DISPOSITIVO DE PROTEÇÃO CONTRA SURTO DE TENSÃO), POSSUI			
Quantidade: 25	Valor Unit.: 1.776,86	Total Item: 44.421,50	
<b>LOTE 38</b>	Quant.: 1	Num: 059	<b>Total: 5.212,50</b>
Item: 1	Unidade: UN	Marca: KONESUL	Modelo:
Descrição: PARAFUSO ROSCA DUPLA 250MM COM ARRUELAS E DUAS PORCAS GALVANIZADO			
Quantidade: 150	Valor Unit.: 34,75	Total Item: 5.212,50	

**MUNICIPIO DE TRES BARRAS DO PARANA  
TRÊS BARRAS DO PARANÁ-PR**

<b>LOTE 39</b>	Quant.: 1	Num: 013	<b>Total: 6.556,50</b>
Item: 1	Unidade: UN	Marca: KONESUL	Modelo:
Descrição: PARAFUSO ROSCA DUPLA 350MM COM ARRUELAS E DUAS PORCAS GALVANIZADO			
Quantidade: 150	<b>Valor Unit.: 43,71</b>	Total Item: 6.556,50	
<b>LOTE 40</b>	Quant.: 1	Num: 091	<b>Total: 4.768,00</b>
Item: 1	Unidade: UN	Marca: KONESUL	Modelo:
Descrição: PARAFUSO ROSCA DUPLA 450MM COM ARRUELAS E DUAS PORCAS GALVANIZADO			
Quantidade: 100	<b>Valor Unit.: 47,68</b>	Total Item: 4.768,00	
<b>LOTE 41</b>	Quant.: 1	Num: 077	<b>Total: 12.368,00</b>
Item: 1	Unidade: UN	Marca: SANTIN	Modelo: 200D
Descrição: POSTE 200DAN 7,20M - PADRÃO COPEL			
Quantidade: 8	<b>Valor Unit.: 1.546,00</b>	Total Item: 12.368,00	
<b>LOTE 42</b>	Quant.: 1	Num: 026	<b>Total: 9.383,30</b>
Item: 1	Unidade: UN	Marca: SANTIN	Modelo: 300D
Descrição: POSTE 300DAN 7,20M - PADRÃO COPEL			
Quantidade: 5	<b>Valor Unit.: 1.876,66</b>	Total Item: 9.383,30	
<b>LOTE 43</b>	Quant.: 1	Num: 043	<b>Total: 5.488,30</b>
Item: 1	Unidade: UN	Marca: SANTIN	Modelo: 75D
Descrição: POSTE 75 DAN 7,20 - PADRÃO COPEL			
Quantidade: 5	<b>Valor Unit.: 1.097,66</b>	Total Item: 5.488,30	
<b>LOTE 44</b>	Quant.: 1	Num: 026	<b>Total: 30.626,00</b>
Item: 1	Unidade: UN	Marca: GOODLUX	Modelo: 250W
Descrição: REATOR EXTERNO PARA LÂMPADAS A VAPOR DE SÓDIO 250W/220V, GALVANIZADO A FOGO CHAPA DE AÇO MÍNIMA DE 1,20MM COM BASE PARA RELÊ, ALTO FATOR DE POTÊNCIA, NÚCLEO DE COBRE, CONTENDO CABOS EPR OU XLPE COM LUVAS PRÉ-ISOLADAS NAS PONTAS, PERDAS MÁXIMAS DE 24W E FATOR DE POTÊNCIA MÍNIMA DE 0,97, DEVENDO POSSUIR EM SUA LATERAL ADESIVO REFLETIVO PARA IDENTIFICAÇÃO DA POTÊNCIA DO REATOR, FUNDO BRANCO E LETRAS VERMELHAS, COM SELO PROCEL. GARANTIA MÍNIMA DE 5 ANOS.			
Quantidade: 200	<b>Valor Unit.: 153,13</b>	Total Item: 30.626,00	
<b>LOTE 45</b>	Quant.: 1	Num: 018	<b>Total: 16.913,00</b>
Item: 1	Unidade: UN	Marca: GOODLUX	Modelo: 400W
Descrição: REATOR EXTERNO PARA LÂMPADAS A VAPOR DE SÓDIO 400W/220V, GALVANIZADO A FOGO CHAPA DE AÇO MÍNIMA DE 1,20MM COM BASE PARA RELÊ, ALTO FATOR DE POTÊNCIA, NÚCLEO DE COBRE, CONTENDO CABOS EPR OU XLPE COM LUVAS PRÉ-ISOLADAS NAS PONTAS, PERDAS MÁXIMAS DE 32W E FATOR DE POTÊNCIA MÍNIMA DE 0,98, DEVENDO POSSUIR EM SUA LATERAL ADESIVO REFLETIVO PARA IDENTIFICAÇÃO DA POTÊNCIA DO REATOR, FUNDO BRANCO E LETRAS VERMELHAS, COM SELO PROCEL. GARANTIA MÍNIMA DE 5 ANOS.			
Quantidade: 100	<b>Valor Unit.: 169,13</b>	Total Item: 16.913,00	
<b>LOTE 46</b>	Quant.: 1	Num: 056	<b>Total: 27.624,00</b>
Item: 1	Unidade: UN	Marca: GOODLUX	Modelo: 70W

d z

**MUNICIPIO DE TRES BARRAS DO PARANA  
TRÊS BARRAS DO PARANÁ-PR**

Descrição: REATOR EXTERNO PARA LÂMPADAS A VAPOR DE SÓDIO 70W/220V, GALVANIZADO A FOGO CHAPA DE AÇO MÍNIMA DE 1,20MM COM BASE PARA RELÊ, ALTO FATOR DE POTÊNCIA, NÚCLEO DE COBRE, CONTENDO CABOS EPR OU XLPE COM LUVAS PRE-ISOLADAS NAS PONTAS, PERDAS MÁXIMAS DE 12W E FATOR DE POTÊNCIA MÍNIMA DE 0,95, DEVENDO POSSUIR EM SUA LATERAL ADESIVO REFLETIVO PARA IDENTIFICAÇÃO DA POTÊNCIA DO REATOR, FUNDO BRANCO E LETRAS VERMELHAS, COM SELO PROCEL. GARANTIA MÍNIMA DE 5 ANOS.

Quantidade: 300                      **Valor Unit.: 92,08**                      Total Item: 27.624,00

**LOTE 47**                      Quant.: 1                      Num: 060                      **Total: 27.630,00**

Item: 1                      Unidade: UN                      Marca: ILUMINATIC                      Modelo: 220V

Descrição: RELÊ FOTOELÉTRICO MAGNÉTICO USO EM CORRENTES ALTERNADAS INTERCAMBIÁVEL DE 220V, COM SISTEMA DE OPERAÇÃO QUE ACENDE E APAGA LÂMPADAS EM FUNÇÃO DA VARIAÇÃO DA ILUMINÂNCIA, CORPO EM POLIPROPILENO ESTABILIZADO CONTRA RAIOS ULTRAVIOLETAS PARA SUPORTAR INTEMPÉRIES, PINAGEM DE CONTATO EM LATÃO ESTANHADO PRESO AO CORPO POR SISTEMA DE REBITAGEM, COM CONTATOS DE CARGA TIPO LN QUE ACIONAM A CARGA A NOITE, CÉLULA FOTOELÉTRICA TIPO CDS COM ENCAPSULAMENTO BLINDADO DE RESPOSTA INSTANTÂNEA MONTADO NA POSIÇÃO LATERAL, FREQUÊNCIA DE 60HZ, CORRENTE MÁXIMA DE 10ª, POTÊNCIA DE 1000W EM CARGA RESISTIVA E 1800VA 220V EM CARGA INDUTIVA, FAIXA DE OPERAÇÃO DE 5 A 20 LUX PARA LIGAR E NO MÁXIMO DE 40 LUX PARA DESLIGAR,

Quantidade: 500                      **Valor Unit.: 55,26**                      Total Item: 27.630,00

**LOTE 48**                      Quant.: 1                      Num: 091                      **Total: 1.824,20**

Item: 1                      Unidade: UN                      Marca: INCESA                      Modelo:

Descrição: TERMINAL PRESSÃO SAPATA 120MM EM COBRE

Quantidade: 70                      **Valor Unit.: 26,06**                      Total Item: 1.824,20

**LOTE 49**                      Quant.: 1                      Num: 031                      **Total: 1.682,10**

Item: 1                      Unidade: UN                      Marca: INCESA                      Modelo:

Descrição: TERMINAL PRESSÃO SAPATA 250MM EM COBRE

Quantidade: 70                      **Valor Unit.: 24,03**                      Total Item: 1.682,10

**LOTE 50**                      Quant.: 1                      Num: 020                      **Total: 882,00**

Item: 1                      Unidade: UN                      Marca: INCESA                      Modelo:

Descrição: TERMINAL PRESSÃO SAPATA 35MM EM COBRE

Quantidade: 70                      **Valor Unit.: 12,60**                      Total Item: 882,00

**LOTE 51**                      Quant.: 1                      Num: 085                      **Total: 615,00**

Item: 1                      Unidade: UN                      Marca: INCESA                      Modelo:

Descrição: TERMINAL PRESSÃO SAPATA 50MM

Quantidade: 50                      **Valor Unit.: 12,30**                      Total Item: 615,00

**LOTE 52**                      Quant.: 1                      Num: 067                      **Total: 658,00**

Item: 1                      Unidade: UN                      Marca: INCESA                      Modelo:

Descrição: TERMINAL PRESSÃO SAPATA 70MM

Quantidade: 50                      **Valor Unit.: 13,16**                      Total Item: 658,00

**LOTE 53**                      Quant.: 1                      Num: 028                      **Total: 4.680,00**

Item: 1                      Unidade: UN                      Marca: GOODLUX                      Modelo: 150W

Descrição: LÂMPADA LINHA TUBULAR TRANSPARENTE, SÓDIO 150W, 2000K, E40.

**MUNICIPIO DE TRES BARRAS DO PARANA  
TRÊS BARRAS DO PARANÁ-PR**

Quantidade: 100	<b>Valor Unit.: 46,80</b>			Total Item: 4.680,00
<b>LOTE 54</b>	Quant.: 1	Num: 088		<b>Total: 17.612,00</b>
Item: 1	Unidade: UN	Marca: GOODLUX	Modelo: 220W	
Descrição: RELE FOTO ELETRÔNICO 220W, 1800VA				
Quantidade: 400	<b>Valor Unit.: 44,03</b>			Total Item: 17.612,00
<b>LOTE 55</b>	Quant.: 1	Num: 070		<b>Total: 5.208,00</b>
Item: 1	Unidade: M	Marca: RCM	Modelo: 6MM	
Descrição: CABO PP 2X6MM				
Quantidade: 300	<b>Valor Unit.: 17,36</b>			Total Item: 5.208,00
<b>LOTE 56</b>	Quant.: 1	Num: 034		<b>Total: 21.015,00</b>
Item: 1	Unidade: UN	Marca: GOODLUX	Modelo: 70W	
Descrição: LÂMPADA A VAPOR DE SÓDIO, POTÊNCIA NOMINAL DE 70W/220V, ALTA PRESSÃO, BASE E-27, FORMATO TUBULAR, FLUXO LUMINOSO 6.000 LM, EFICIÊNCIA LUMINOSA 84,0 LM/W, COM VIDA MEDIANA DE 24.000 HORAS.				
Quantidade: 500	<b>Valor Unit.: 42,03</b>			Total Item: 21.015,00
<b>LOTE 57</b>	Quant.: 1	Num: 019		<b>Total: 12.632,00</b>
Item: 1	Unidade: UN	Marca: Avant	Modelo: 200W	
Descrição: REFLETOR DE 200 W 32X24 CM				
Quantidade: 40	<b>Valor Unit.: 315,80</b>			Total Item: 12.632,00

DOCUMENTOS ANEXADOS

gouv.br

Documento assinado digitalmente  
 HETTOR LUIZ MANICA  
 Data: 09/02/2023 08:46:0300  
 Verifique em <https://verificador.itl.br>

## ARQUIVOS ANEXADOS À ITENS

Lote Item Endereço



**Zagonel**<sup>®</sup>  
ILUMINAÇÃO PROFISSIONAL LED

ILUMINAÇÃO  
PROFISSIONAL  
**LED**

---

TECNOLOGIA ECONOMIA INOVAÇÃO

# Zagonel®

ILUMINAÇÃO PROFISSIONAL LED

000338

Acesse nosso site  
e conheça mais  
sobre nós  
e nossos produtos



Indústria  
Nacional



É do Brasil, pode confiar.

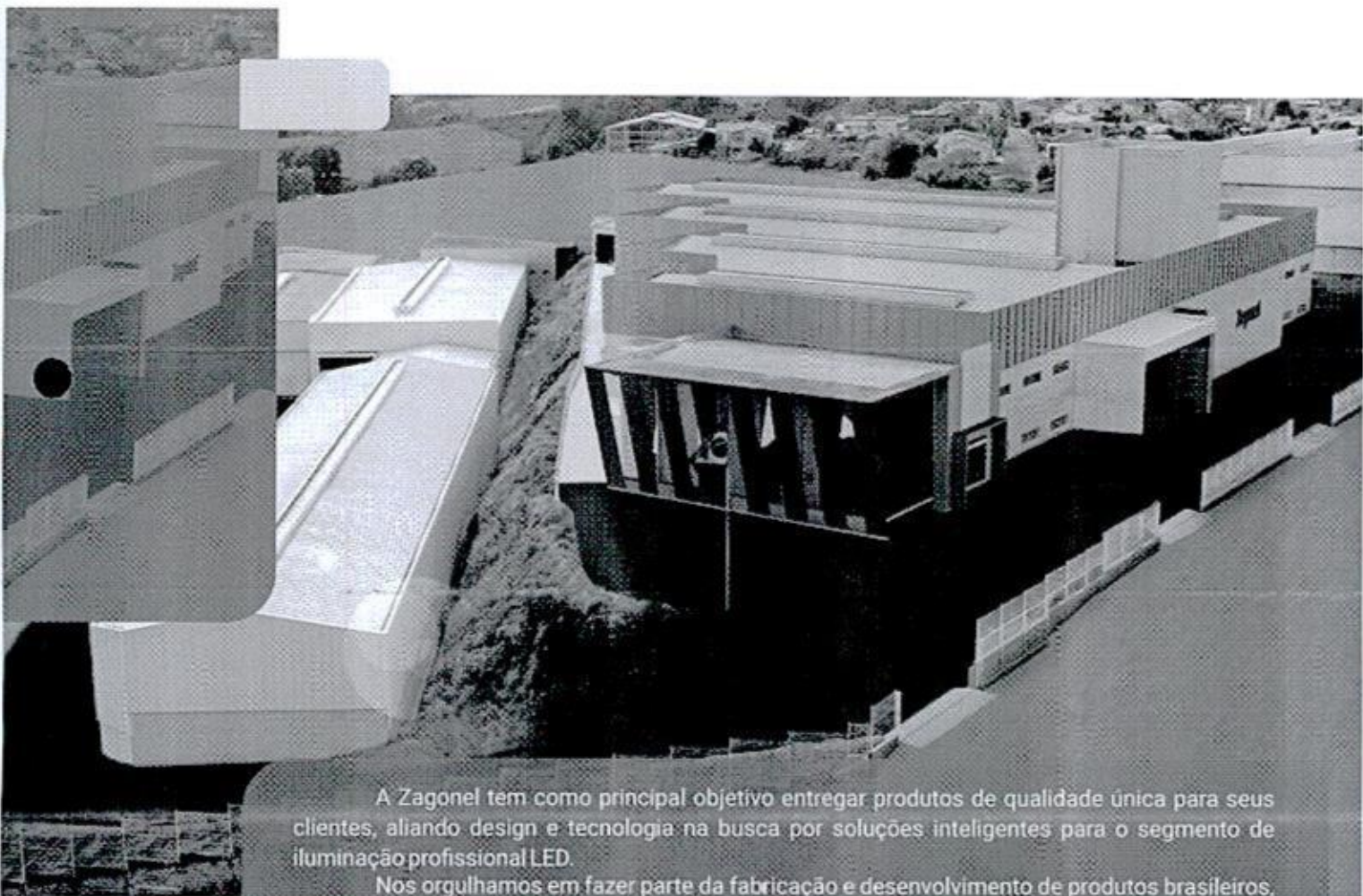

A Zagonel tem como principal objetivo entregar produtos de qualidade única para seus clientes, aliando design e tecnologia na busca por soluções inteligentes para o segmento de iluminação profissional LED.

Nos orgulhamos em fazer parte da fabricação e desenvolvimento de produtos brasileiros, que levam o nome Zagonel e toda a qualidade, inovação, eficiência e custo benefício para nossos clientes.

## Sobre nós

Além do cuidado para tornar cada produto único, a Zagonel preza por sua história, com sua presença no mercado desde 1989, tendo a ISO 9001:2008 como prova da dedicação e esforço na fabricação de cada produto.

A Zagonel carrega em seu DNA algo único, é do Brasil, pode confiar.



**Soluções completas em iluminação LED**, com atendimento único, automação e controle projetos luminotécnicos e suporte especializado.



Mais de 600 colaboradores **comprometidos e capacitados**.



Em seus mais de 15.000m<sup>2</sup> de estrutura fabril apresenta **o que há de melhor em equipamentos e tecnologias** para o desenvolvimento de aparelhos de iluminação, com produção própria de Drivers.



Mais de **7 mil clientes no segmento de iluminação profissional LED**, com a presença nas maiores empresas e cidades do Brasil.

	<b>Reflator LED SMD</b> Linha Invictus Evo	_____	4-5
	<b>Reflator LED SMD</b> Linha Invictus Especial	_____	6-7
	<b>Reflator LED COB</b> Linha Forza e Forza Evo	_____	8-9
	<b>Luminária Industrial LED SMD</b> Linha Olympus EVO Especial	_____	10-11
	<b>Luminária Industrial LED SMD</b> Linha Olympus EVO	_____	12-13
	<b>Luminária Industrial LED SMD</b> Linha Ultra Especial	_____	14-15
	<b>Luminária Comercial</b> Linha Lumen e Lumen Evo	_____	16-17
	<b>Luminária Comercial</b> Linha Slim Embutir e Sobrepor	_____	18-19
	<b>Luminária Industrial</b> Linha Hermética	_____	20-21
	<b>Luminária Comercial</b> Linha Linear	_____	22-23
	<b>Lâmpada Tubular</b> Linha Luna	_____	24-25
	<b>Luminária Industrial</b> Linha Extremus	_____	26-27
	<b>Luminária Pública LED COB</b> Linha Lumos e Lumos EVO	_____	28-29
	<b>Luminária Pública LED SMD</b> Linha Highlux	_____	30-31

g

28

**5** Garantia de até 5 anos

# Zagonel

ILUMINAÇÃO PROFISSIONAL LED

Indústria Nacional

## Linha Invictus EVO

Refletor LED SMD

100W | 150W | 200W | 250W | 500W | 800W | 1000W

Confira o caso de iluminação da linha INVICTUS



Os refletores da linha Invictus atendem as necessidades de forma prática e versátil.

Esta linha conta com uma instalação simples e pode ser aplicada em diferentes alturas, nos mais diversos segmentos. O LED com vida útil de 90.000h oferece mais economia e praticidade, permitindo um retorno financeiro rápido e garantido.

A linha Invictus apresenta drives fabricados no Brasil, com tecnologia e engenharia Zagonel, para oferecer a melhor qualidade.



Driver Zagonel com proteção de sobrecorrente e sobretensão

1000W

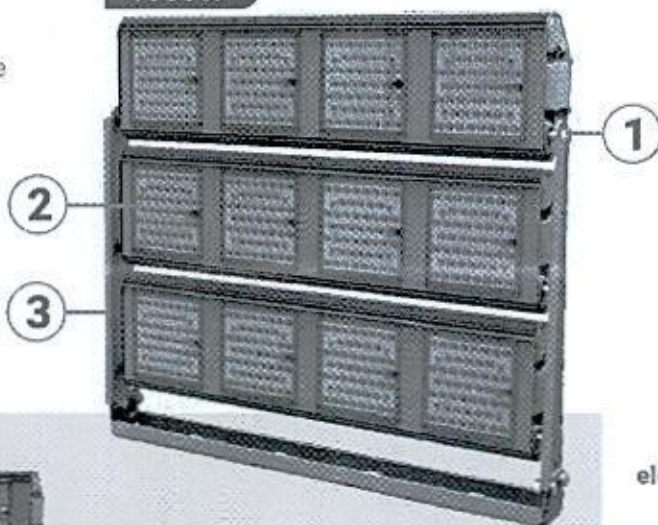

Corpo articulável

Lente em policarbonato Alta resistência

Pintura eletrostática a pó Alta proteção

Também disponível



800W



500W



200W | 250W



150W



100W

Vida útil do LED Até **90.000h**

Distorção Harmônica de corrente (ATHD) **<10%**

Fator de Potência **>0,98**

Fácil instalação

IP67\*

### Aplicações

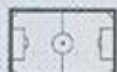

Campos de futebol



Indústria e agroindústria



Quadras e estádios



Estacionamento



Áreas abertas



Aeroportos



Usinas



Hidrelétricas



Portos

\*Grau de proteção do conjunto óptico e driver

**Linha Invictus EVO 100W | 150W | 200W | 250W**

Característica Técnica	ZL-7009	ZL-7071	ZL-7057	ZL-7011	ZL-7070	ZL-7013	ZL-7068	ZL-7044	ZL-7004	ZL-7014	ZL-7015
Fluxo Luminoso efetivo	16.500lm	16.500lm	25.500lm	25.500lm	25.500lm	33.000lm	33.000lm	42.500lm	38.750lm	42.500lm	42.500lm
Eficiência Luminosa	165lm/W	165lm/W	170lm/W	170lm/W	170lm/W	165lm/W	165lm/W	170lm/W	155lm/W	170lm/W	170lm/W
Potência Nominal	100W	100W	150W	150W	150W	200W	200W	250W	250W	250W	250W
Temperatura de cor (TCC)	5.000K	5.000K	4.000K	5.000K	5.000K	5.000K	5.000K	4.000K	5.000K	5.000K	5.000K
Fluxo Luminoso do LED	19.305lm	19.305lm	29.835lm	29.835lm	29.835lm	38.610lm	38.610lm	49.725lm	45.337lm	49.725lm	49.725lm
Ângulo de Irradiação	90°	120°	90°	90°	120°	90°	120°	60°	30°	60°	90°

**Linha Invictus EVO 500W | 800W | 1000W**

Característica Técnica	ZL-7038	ZL-7039	ZL-7022	ZL-7024	ZL-7032	ZL-7033	ZL-7020	ZL-7021	ZL-7025	ZL-7026	ZL-7005	ZL-7016
Fluxo Luminoso efetivo	85.000lm	85.000lm	85.000lm	85.000lm	136.000lm	132.000lm	136.000lm	132.000lm	155.000lm	170.000lm	155.000lm	170.000lm
Eficiência Luminosa	170lm/W	170lm/W	170lm/W	170lm/W	170lm/W	165lm/W	170lm/W	165lm/W	155lm/W	170lm/W	155lm/W	170lm/W
Potência Nominal	500W	500W	500W	500W	800W	800W	800W	800W	1000W	1000W	1000W	1000W
Temperatura de cor (TCC)	4.000K	4.000K	5.000K	5.000K	4.000K	4.000K	5.000K	5.000K	4.000K	4.000K	5.000K	5.000K
Fluxo Luminoso do LED	99.450lm	99.450lm	99.450lm	99.450lm	159.120lm	154.440lm	159.120lm	154.440lm	181.350lm	198.900lm	181.350lm	198.900lm
Ângulo de Irradiação	60°	90°	60°	90°	60°	90°	60°	90°	30°	60°	30°	60°

**Linha Invictus EVO 100W | 150W | 200W | 250W** **Consulte o prazo de entrega**

Característica Técnica	ZL-7062	ZL-7063	ZL-7008	ZL-7056	ZL-7010	ZL-7050	ZL-7051	ZL-7012	ZL-7043	ZL-7045
Fluxo Luminoso efetivo	16.500lm	16.500lm	16.500lm	25.500lm	25.500lm	33.000lm	33.000lm	33.000lm	38.750lm	42.500lm
Eficiência Luminosa	165lm/W	165lm/W	165lm/W	170lm/W	170lm/W	165lm/W	165lm/W	165lm/W	155lm/W	170lm/W
Potência Nominal	100W	100W	100W	150W	150W	200W	200W	200W	250W	250W
Temperatura de cor (TCC)	4.000K	4.000K	5.000K	4.000K	5.000K	4.000K	4.000K	5.000K	4.000K	4.000K
Fluxo Luminoso do LED	19.305lm	19.305lm	19.305lm	29.835lm	29.835lm	38.610lm	38.610lm	38.610lm	45.337lm	49.725lm
Ângulo de Irradiação	60°	90°	60°	60°	60°	60°	90°	60°	30°	90°

**Linha Invictus EVO 500W | 800W** **Consulte o prazo de entrega**

Característica Técnica	ZL-7037	ZL-7023	ZL-7031	ZL-7007
Fluxo Luminoso efetivo	80.000lm	80.000lm	124.000lm	124.000lm
Eficiência Luminosa	160lm/W	160lm/W	155lm/W	155lm/W
Potência Nominal	500W	500W	800W	800W
Temperatura de cor (TCC)	4.000K	5.000K	4.000K	5.000K
Fluxo Luminoso do LED	93.600lm	93.600lm	145.080lm	145.080lm
Ângulo de Irradiação	30°	30°	30°	30°

Consulte a Zagonel para produtos na versão dimerizável

**Ângulo de irradiação**

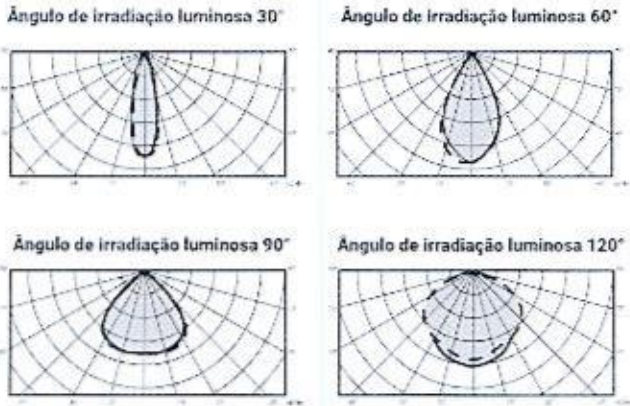

**Dimensões do produto**

	A	B	C
100W	270mm	240mm	100mm
150W	390mm	240mm	100mm
200W	500mm	240mm	100mm
250W	560mm	240mm	100mm
500W	590mm	475mm	100mm
800W	590mm	690mm	100mm
1000W	760mm	690mm	100mm

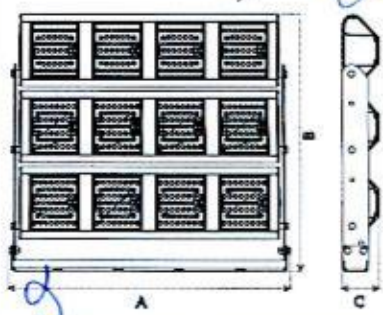

Índice de reprodução de cores (IRC)  
**70**

Tensão de alimentação driver  
**100-250V**  
**50-60Hz**

Temperatura de operação  
**-30°C à 50°C**

5

Garantia de  
até 5 anos

# Zagonel

ILUMINAÇÃO PROFSSIONAL LED

Indústria  
Nacional

## Linha Invictus especial

Refletor LED SMD

50W | 100W | 150W

Confira o caso  
de iluminação  
da linha  
INVICTUS

Os refletores da linha Invictus atendem as necessidades de forma prática e versátil.

Esta linha conta com uma instalação simples e pode ser aplicada em diferentes alturas, nos mais diversos segmentos. O LED com vida útil de 90.000h oferece mais economia e praticidade, permitindo um retorno financeiro rápido e garantido.

A linha Invictus apresenta drivers fabricados no Brasil, com tecnologia e engenharia Zagonel, para oferecer a melhor qualidade.

150W



Driver Zagonel  
com proteção de  
sobrecorrente e  
sobretensão

Corpo  
articulávelLente em  
policarbonato  
Alta resistênciaPintura  
eletrostática a pó  
Alta proteção

Também disponível



50W | 100W

Vida útil do LED  
Até **80.000h**

Distorção Harmônica  
de corrente (ATHD)  
**<10%**

Fator de Potência  
**>0,98**

Fácil instalação

IP67\*

### Aplicações

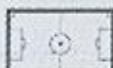
Campos de  
futebolIndústria e  
agroindústriaQuadras e  
estádios

Estacionamento



Áreas abertas



Aeroportos



Usinas



Hidrelétricas



Portos



\*Grau de proteção do conjunto óptico e driver

**Linha Invictus EVO**

**50W | 100W | 150W**

Característica Técnica	ZL-7204	ZL-7205	ZL-7206
Fluxo Luminoso efetivo	6.850lm	13.700lm	20.550lm
Eficiência Luminosa	137lm/W	137lm/W	137lm/W
Potência Nominal	50W	100W	150W
Temperatura de cor (TCC)	5.000K	5.000K	5.000K
Fluxo Luminoso do LED	8.014lm	15.678lm	24.043lm
Ângulo de Irradiação	90°	90°	90°

**Linha Invictus EVO**

**50W | 100W | 150W**

**Consulte o prazo de entrega**

Característica Técnica	ZL-7210	ZL-7200	ZL-7214	ZL-7211	ZL-7201	ZL-7215	ZL-7212	ZL-7202	ZL-7216
Fluxo Luminoso efetivo	6.850lm	6.850lm	6.850lm	13.700lm	13.700lm	13.700lm	20.550lm	20.550lm	20.550lm
Eficiência Luminosa	137lm/W	137lm/W	137lm/W	137lm/W	137lm/W	137lm/W	137lm/W	137lm/W	137lm/W
Potência Nominal	50W	50W	50W	100W	100W	100W	150W	150W	150W
Temperatura de cor (TCC)	4.000K	4.000K	5.000K	4.000K	4.000K	5.000K	4.000K	4.000K	5.000K
Fluxo Luminoso do LED	8.014lm	8.014lm	8.014lm	15.678lm	15.678lm	15.678lm	24.043lm	24.043lm	24.043lm
Ângulo de Irradiação	60°	90°	60°	60°	90°	60°	60°	90°	60°

**Ângulo de irradiação**

**Dimensões do produto**

Ângulo de irradiação luminosa 60°

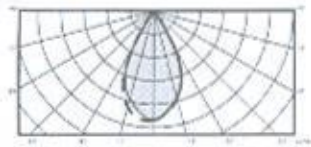

Ângulo de irradiação luminosa 90°

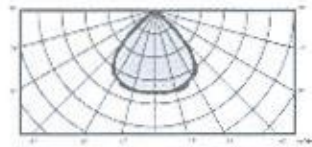

Ângulo de irradiação luminosa 120°

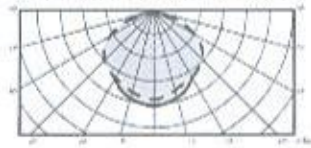

	A	B	C
50W	240mm	240mm	100mm
100W	240mm	240mm	100mm
150W	310mm	240mm	100mm

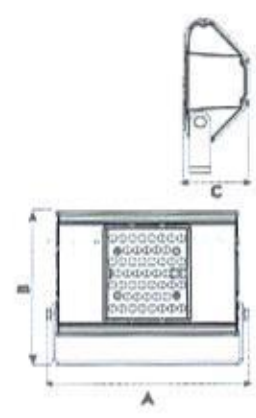

Índice de reprodução de cores (IRC)  
**70**

Tensão de alimentação driver  
**100-250V**  
50-60Hz

Temperatura de operação  
**-30°C à 50°C**

**5** Garantia de até 5 anos

# Zagonel

ILUMINAÇÃO PROFISSIONAL LED



## Linha Forza e Forza EVO

Refletor LED COB

150W | 180W

Confira o caso de iluminação da linha FORZA EVO

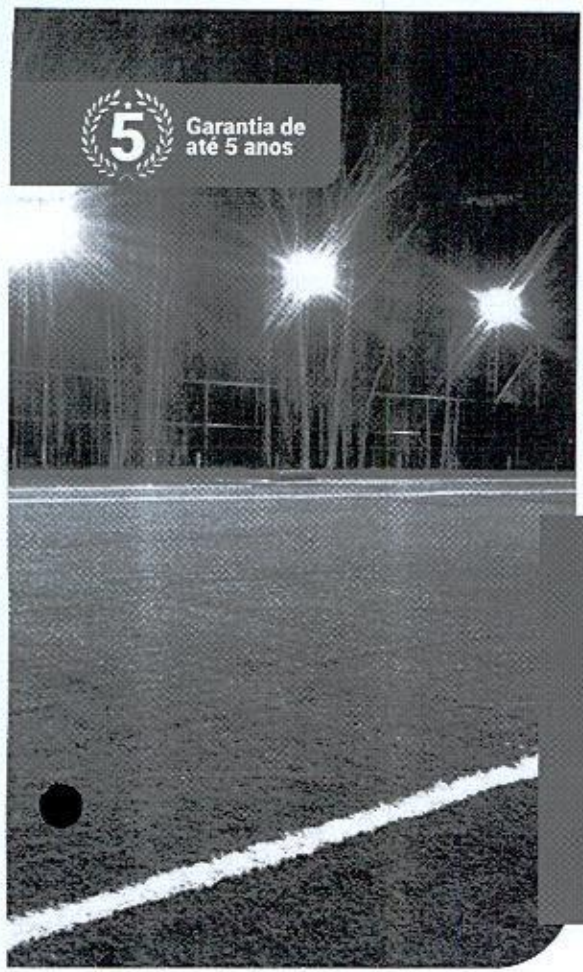

A linha de refletores FORZA EVO foi desenvolvida para entregar o máximo de luminosidade, conciliando iluminação e conforto visual.

Utilizando conceitos modernos de dissipação de calor, a linha FORZA EVO garante o funcionamento do LED de 66.000h e a durabilidade do produto nas condições mais extremas.

O rápido retorno do investimento é garantido com a economia no consumo de energia de até 80%.



Driver Zagonel com proteção de sobrecorrente e sobretensão

150W | 180W

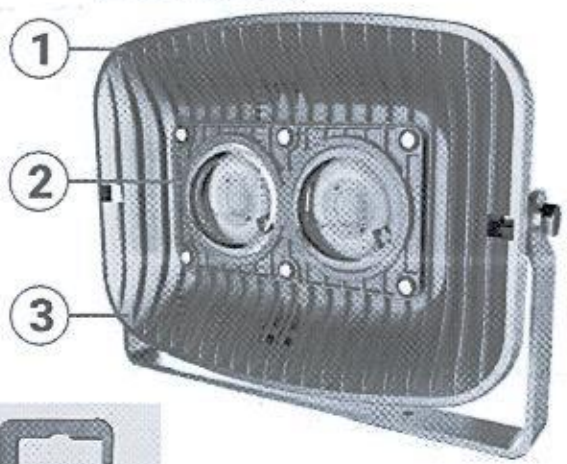

Corpo em alumínio com pintura eletrostática a pó



Lente em vidro borossilicato Alta resistência



Sistema de fixação com alça



também disponível



Gancho para fixação\*\*

Vida útil do LED Até **66.000h**

Distorção Harmônica de corrente (ATHD) **<10%**

Fator de Potência **>0,98**

Fácil instalação

IP67\*

### Aplicações

- Ginásios, quadras e estádios
- Indústria e agroindústria
- Condomínios
- Estacionamento
- Fachadas
- Plataformas
- Usinas
- Hidrelétricas
- Portos

\*Grau de proteção do produto

\*\*Sistema de fixação condicionado à configuração de compra



**Linha Forza 50W**

Característica Técnica	ZL-5736	ZL-5742
Fluxo Luminoso efetivo	5.400lm	5.500lm
Eficiência Luminosa	108lm/W	110lm/W
Potência Nominal	50W	50W
Temperatura de cor (TCC)	5.000K	5.000K
Fluxo Luminoso do LED	7.420lm	7.560lm
Ângulo de Irradiação	60°	120°

**Linha Forza EVO 100W | 150W | 180W**

Característica Técnica	ZL-6031	ZL-6002	ZL-6038	ZL-6022	ZL-6026	ZL-6004	ZL-6018	ZL-6032	ZL-6020	ZL-6006	ZL-6019
Fluxo Luminoso efetivo	13.650lm	15.000lm	13.700lm	13.600lm	21.750lm	20.000lm	20.000lm	19.500lm	23.500lm	23.150lm	23.900lm
Eficiência Luminosa	137lm/W	150lm/W	137lm/W	136lm/W	145lm/W	133lm/W	133lm/W	130lm/W	131lm/W	129lm/W	133lm/W
Potência Nominal	100W	100W	100W	100W	150W	150W	150W	150W	180W	180W	180W
Temperatura de cor (TCC)	5.000K	5.000K	6.500K	6.500K	5.000K	5.000K	6.500K	6.500K	5.000K	5.000K	6.500K
Fluxo Luminoso do LED	15.971lm	17.550lm	16.029lm	15.912lm	23.868lm	23.400lm	23.400lm	22.815lm	27.495lm	27.086lm	27.963lm
Ângulo de Irradiação	90°	120°	90°	120°	90°	120°	90°	120°	90°	120°	90°

**Linha Forza EVO 100W | 150W | 180W Consulte o prazo de entrega**

Característica Técnica	ZL-6001	ZL-6039	ZL-6003	ZL-6033	ZL-6005
Fluxo Luminoso efetivo	13.500lm	13.620lm	20.150lm	19.400lm	23.200lm
Eficiência Luminosa	135lm/W	136lm/W	134lm/W	129lm/W	129lm/W
Potência Nominal	100W	100W	150W	150W	180W
Temperatura de cor (TCC)	5.000K	6.500K	5.000K	6.500K	5.000K
Fluxo Luminoso do LED	15.795lm	15.935lm	25.155lm	22.698lm	27.144lm
Ângulo de Irradiação	60°	60°	60°	60°	60°

**Ângulo de irradiação**

Ângulo de irradiação luminosa 60°

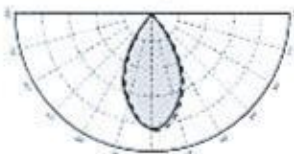

Ângulo de irradiação luminosa 90°

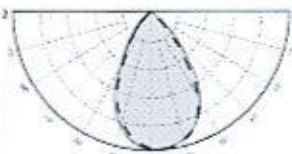

Ângulo de irradiação luminosa 120°

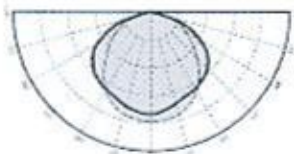
**Dimensões do produto**

	A	B	C
50W	101mm	221mm	319mm
100W	101mm	221mm	319mm
150W	101mm	221mm	319mm
180W	101mm	221mm	319mm

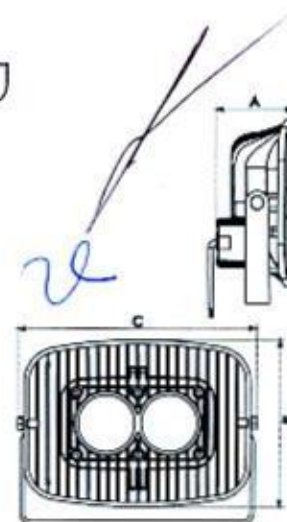

Índice de reprodução de cores (IRC)

**70**

Tensão de alimentação driver

**100-250V  
50-60Hz**

Temperatura de operação

**-30°C à 50°C**

5

Garantia de  
até 5 anos**Zagonel**  
ILUMINAÇÃO PROFISSIONAL LEDIndústria  
Nacional**Linha Olympus EVO especial**

Refletor LED SMD

50W | 100W | 150W

A linha de refletores Olympus SMD foi desenvolvida para entregar o máximo de luminosidade, conciliando iluminação e conforto visual.

Pensada para atender ambientes que exigem uma boa iluminação, os produtos da linha Olympus SMD tem a vida útil do LED de 90.000h, entregando além de qualidade e tecnologia um ótimo custo benefício.

Com o sistema de gancho é possível a instalação rápida e precisa, permitindo ajustes na regulagem do produto, gerando os melhores resultados na iluminação.

150W



Driver Zagonel  
com proteção de  
sobrecorrente e  
sobretensão

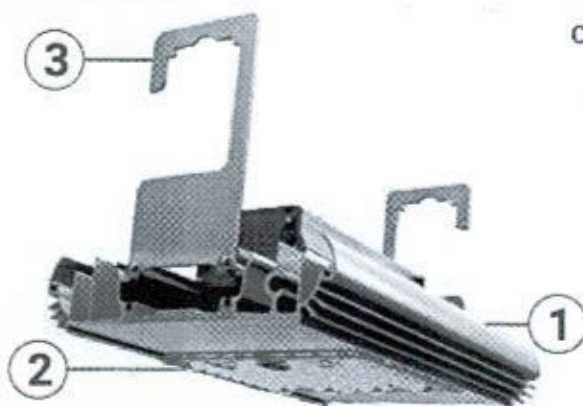

Corpo em alumínio  
com pintura  
eletrostática a pó



Lente em  
policarbonato  
Alta resistência



Sistema de fixação  
com gancho em  
aço carbono



Também disponível



50W | 100W

Vida útil do LED  
Até **90.000h**

Distorção Harmônica  
de corrente (ATHD)  
**<10%**

Fator de Potência  
**>0,98**

Fácil instalação

IP67\*

**Aplicações**

Ginásios

Indústria e  
agroindústriaSupermercados  
e hipermercadosArmazéns  
e depósitosCentros de  
distribuiçãoPostos de  
CombustíveisLinhas de  
Montagens

Garagens



Pavilhões

+

\* Grau de proteção do conjunto óptico e driver

Linha **Olympus EVO**

50W | 100W | 150W

Característica Técnica	ZL-7617	ZL-7618	ZL-7621	ZL-7622	ZL-7625	ZL-7626
Fluxo Luminoso efetivo	8.000lm	8.000lm	16.000lm	16.000lm	24.000lm	24.000lm
Eficiência Luminosa	160lm/W	160lm/W	160lm/W	160lm/W	160lm/W	160lm/W
Potência Nominal	50W	50W	100W	100W	150W	150W
Temperatura de cor (TCC)	5.000K	5.000K	5.000K	5.000K	5.000K	5.000K
Fluxo Luminoso do LED	9.360lm	9.360lm	18.720lm	18.720lm	28.080lm	28.080lm
Ângulo de Irradiação	90°	120°	90°	120°	90°	120°

## Ângulo de irradiação

Ângulo de irradiação luminosa 90°

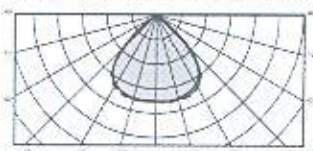

Ângulo de irradiação luminosa 120°

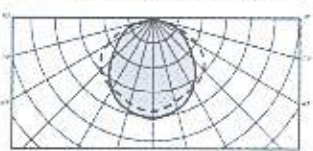

## Dimensões do produto

	A	B	C
50W	180mm	194mm	233mm
100W	180mm	194mm	233mm
150W	180mm	194mm	310mm

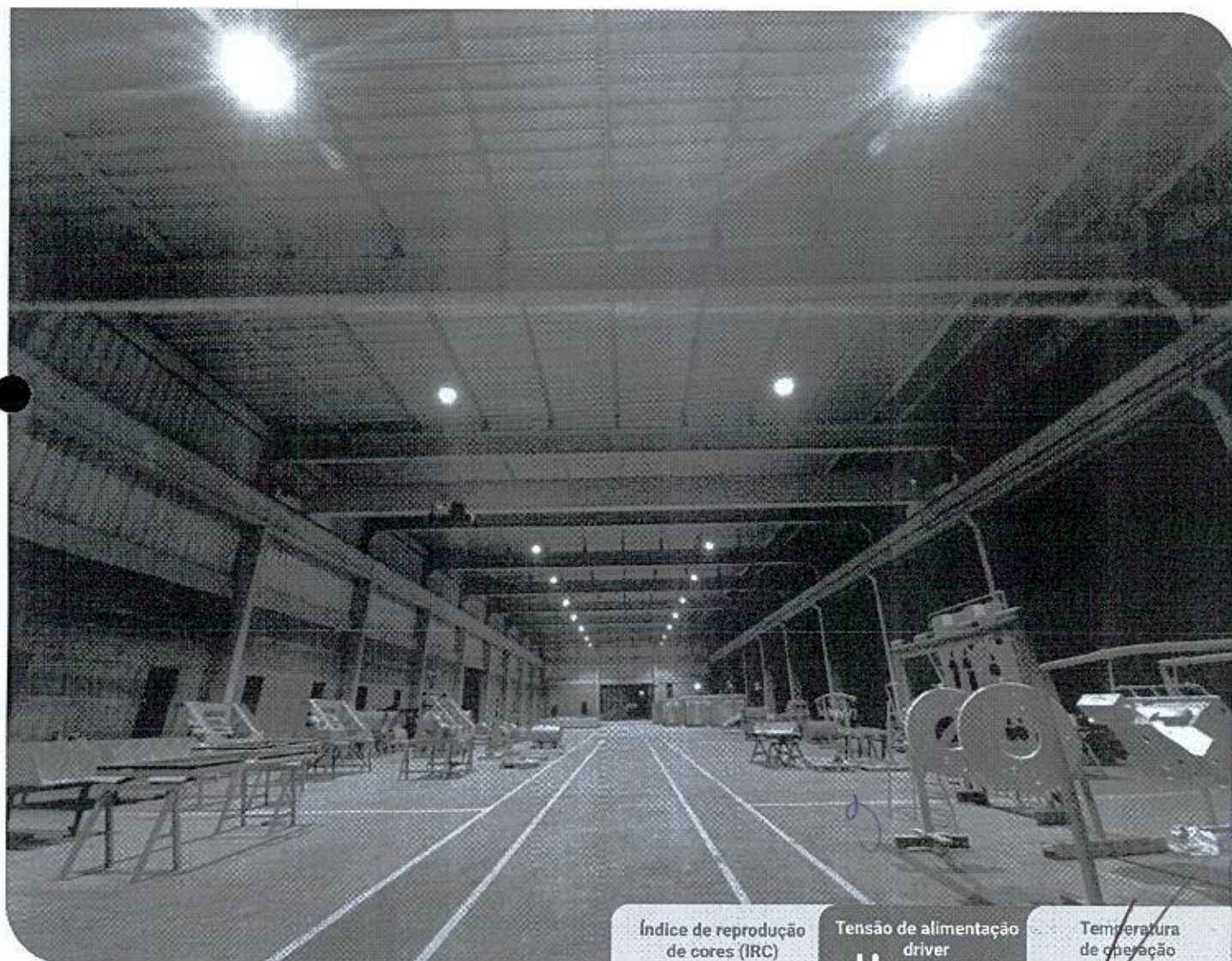
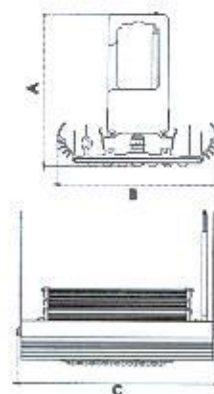

Índice de reprodução de cores (IRC)

70

Tensão de alimentação driver

100-250V  
50-60Hz

Temperatura de operação

-30°C à 50°C

3

Garantia de  
até 3 anos

# Zagonel

ILUMINAÇÃO PROFISSIONAL LED

Indústria  
Nacional

## Linha Olympus EVO

Luminária Industrial LED SMD

50W | 100W | 150W

A linha de refletores Olympus SMD foi desenvolvida para entregar o máximo de luminosidade, conciliando iluminação e conforto visual.

Pensada para atender ambientes que exigem uma boa iluminação, os produtos da linha Olympus SMD tem a vida útil do LED de 90.000h, entregando além de qualidade e tecnologia um ótimo custo benefício.

Com o sistema de gancho é possível a instalação rápida e precisa, permitindo ajustes na regulagem do produto, gerando os melhores resultados na iluminação.

150W



Driver Zagonel  
com proteção de  
sobrecorrente e  
sobretensão



Corpo em alumínio  
com pintura  
eletrostática a pó



Lente em  
policarbonato  
Alta resistência



Sistema de fixação  
com gancho em  
aço carbono



Também disponível



50W | 100W

Vida útil do LED  
Até **90.000h**

Distorção Harmônica  
de corrente (ATHD)  
**<10%**

Fator de Potência  
**>0,98**

Fácil instalação

IP67\*

### Aplicações



Ginásios

Indústria e  
agroindústriaSupermercados  
e hipermercadosArmazéns  
e depósitosCentros de  
distribuiçãoPostos de  
CombustíveisLinhas de  
Montagens

Garagens



Pavilhões

\*Grau de proteção do conjunto óptico e driver

**Linha Olympus 50W | 100W | 150W**

Característica Técnica	ZL-6701	ZL-6710	ZL-6702	ZL-6711	ZL-6704	ZL-6713	ZL-6705	ZL-6714	ZL-6716	ZL-6707	ZL-6708	ZL-6717
Fluxo Luminoso efetivo	7.350lm	7.350lm	7.350lm	7.350lm	14.700lm	14.700lm	14.700lm	14.700lm	22.050lm	22.050lm	22.050lm	22.050lm
Eficiência Luminosa	147lm/W	147lm/W	147lm/W	147lm/W	147lm/W	147lm/W	147lm/W	147lm/W	147lm/W	147lm/W	147lm/W	147lm/W
Potência Nominal	50W	50W	50W	50W	100W	100W	100W	100W	150W	150W	150W	150W
Temperatura de cor (TCC)	5.000K	5.000K	6.500K	6.500K	5.000K	5.000K	6.500K	6.500K	5.000K	5.000K	6.500K	6.500K
Fluxo Luminoso do LED	8.600lm	8.600lm	8.600lm	8.600lm	17.200lm	17.200lm	17.200lm	17.200lm	25.800lm	25.800lm	25.800lm	25.800lm
Ângulo de Irradiação	90°	120°	90°	120°	90°	120°	90°	120°	120°	90°	90°	120°

**Linha Olympus 50W Consulte o prazo de entrega**

Característica Técnica	ZL-6727	ZL-6700	ZL-6709	ZL-6718	ZL-6728	ZL-6719	ZL-6729	ZL-6720
Fluxo Luminoso efetivo	7.350lm	7.350lm	7.350lm	7.350lm	7.350lm	7.350lm	7.350lm	7.350lm
Eficiência Luminosa	147lm/W	147lm/W	147lm/W	147lm/W	147lm/W	147lm/W	147lm/W	147lm/W
Potência Nominal	50W	50W	50W	50W	50W	50W	50W	50W
Temperatura de cor (TCC)	4.000K	4.000K	4.000K	4.000K	5.000K	5.000K	6.500K	6.500K
Fluxo Luminoso do LED	8.600lm	8.600lm	8.600lm	8.600lm	8.600lm	8.600lm	8.600lm	8.600lm
Ângulo de Irradiação	60°	90°	120°	150°	60°	150°	60°	150°

**Linha Olympus 100W Consulte o prazo de entrega**

Característica Técnica	ZL-6730	ZL-6703	ZL-6712	ZL-6721	ZL-6731	ZL-6722	ZL-6732	ZL-6723
Fluxo Luminoso efetivo	14.700lm	114.700lm	14.700lm	14.700lm	14.700lm	14.700lm	14.700lm	14.700lm
Eficiência Luminosa	147lm/W	147lm/W	147lm/W	147lm/W	147lm/W	147lm/W	147lm/W	147lm/W
Potência Nominal	100W	100W	100W	100W	100W	100W	100W	100W
Temperatura de cor (TCC)	4.000K	4.000K	4.000K	4.000K	5.000K	5.000K	6.500K	6.500K
Fluxo Luminoso do LED	17.200lm	17.200lm	17.200lm	17.200lm	17.200lm	17.200lm	17.200lm	17.200lm
Ângulo de Irradiação	60°	90°	120°	150°	60°	150°	60°	150°

**Linha Olympus 150W Consulte o prazo de entrega**

Característica Técnica	ZL-6733	ZL-6706	ZL-6715	ZL-6724	ZL-6734	ZL-6725	ZL-6735	ZL-6726
Fluxo Luminoso efetivo	22.050lm	22.050lm	22.050lm	22.050lm	22.050lm	22.050lm	22.050lm	22.050lm
Eficiência Luminosa	147lm/W	147lm/W	147lm/W	147lm/W	147lm/W	147lm/W	147lm/W	147lm/W
Potência Nominal	150W	150W	150W	150W	150W	150W	150W	150W
Temperatura de cor (TCC)	4.000K	4.000K	4.000K	4.000K	5.000K	5.000K	6.500K	6.500K
Fluxo Luminoso do LED	25.800lm	25.800lm	25.800lm	25.800lm	25.800lm	25.800lm	25.800lm	25.800lm
Ângulo de Irradiação	60°	90°	120°	150°	60°	150°	60°	150°

**Consulte a Zagonel para produtos na versão dimerizável**
**Ângulo de irradiação**

Ângulo de irradiação luminosa 60°

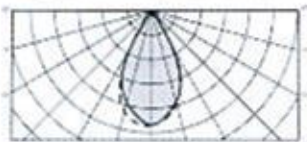

Ângulo de irradiação luminosa 90°

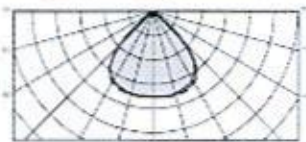

Ângulo de irradiação luminosa 120°

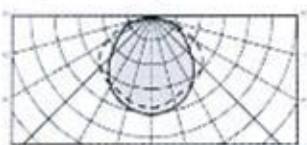

Ângulo de irradiação luminosa 150°

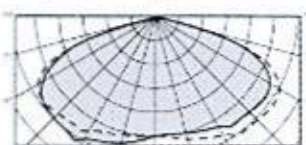
**Dimensões do produto**

	A	B	C
50W	180mm	194mm	233mm
100W	180mm	194mm	233mm
150W	180mm	194mm	310mm



Índice de reprodução de cores (IRC)

**70**

Tensão de alimentação driver

**100-250V  
50-60Hz**

Temperatura de operação

**-30°C à 50°C**

**3** Garantia de  
até 3 anos

# Zagonel®

ILUMINAÇÃO PROFISSIONAL LED

## Linha Ultra especial

Luminária Industrial LED SMD

50W | 100W | 150W

Com design moderno e elegante, a linha ULTRA SMD oferece uma ótima solução para áreas que necessitam de uma boa iluminação.

Com a vantagem de uma instalação prática e eficaz, apresenta fixação por encaixe em calha e com vida útil do LED de 50.000h, contando com uma redução de até 80% de consumo de energia, é uma ótima opção para ambientes industriais.

100W | 150W



Driver Zagonel  
com proteção de  
sobrecorrente e  
sobretensão

1

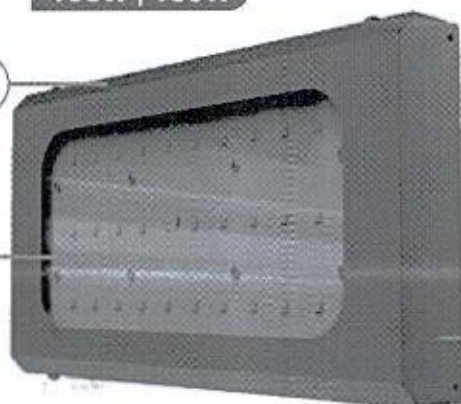

Corpo em Inox 304  
Ótimo acabamento  
e proteção

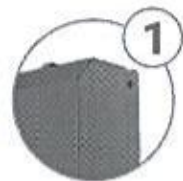

2

Lente em  
polycarbonato  
Alta resistência



3

Sistema de fixação  
por encaixe em  
eletro calha



Também disponível

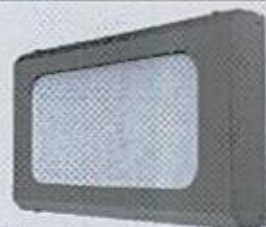

100W | 150W



50W

Lente  
polycarbonato  
leitoso



50W

Vida útil do LED  
Até **50.000h**

Distorção Harmônica  
de corrente (ATHD)  
**<10%**

Fator de Potência  
**>0,98**

Fácil instalação

IP66\*

### Aplicações



Ginásios



Indústria e  
agroindústria



Supermercados  
e hipermercados



Armazéns  
e depósitos



Centros de  
distribuição



Postos de  
Combustíveis



Linhas de  
Montagens



Garagens



Pavilhões

\*Grau de proteção do conjunto óptico e driver

Linha **Ultra****50W | 100W | 150W**

Característica Técnica	ZL-3406	ZL-3423	ZL-3409	ZL-3427	ZL-3422	ZL-3421	ZL-3407	ZL-3418
Fluxo Luminoso efetivo	7.500lm	7.500lm	15.000lm	15.000lm	15.000lm	22.500lm	22.500lm	22.500lm
Eficiência Luminosa	150lm/W	150lm/W	150lm/W	150lm/W	150lm/W	150lm/W	150lm/W	150lm/W
Potência Nominal	50W	50W	100W	100W	100W	150W	150W	150W
Temperatura de cor (TCC)	6.500K	6.500K	6.500K	5.000K	6.500K	5.000K	6.500K	6.500K
Fluxo Luminoso do LED	8.775lm	8.775lm	17.550lm	17.550lm	17.550lm	26.325lm	26.325lm	26.325lm
Lente	Polícarbonato	Polícarbonato <b>leitoso</b>	Polícarbonato	Polícarbonato	Polícarbonato <b>leitoso</b>	Polícarbonato	Polícarbonato	Polícarbonato <b>leitoso</b>
Ângulo de Irradiação	120°							

**Ângulo de irradiação**

Ângulo de irradiação luminosa 120°

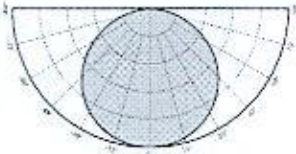
**Dimensões do produto**

	A	B	C
50W	238mm	200mm	148mm
100W	331mm	200mm	147mm
150W	331mm	200mm	147mm

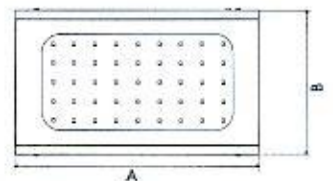
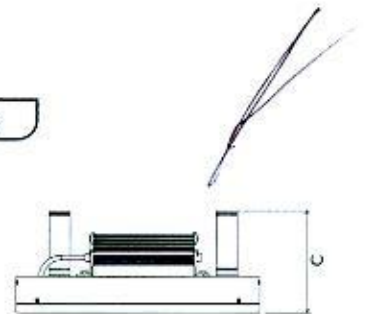

Índice de reprodução de cores (IRC)

**80**

Tensão de alimentação driver

**100-250V  
50-60Hz**

Temperatura de operação

**-30°C à 50°C**

000352



**3** Garantia de até 3 anos

# Zagonel

ILUMINAÇÃO PROFISSIONAL LED

## Linha Lumen e Lumen EVO

Luminária Comercial

50W | 100W | 150W

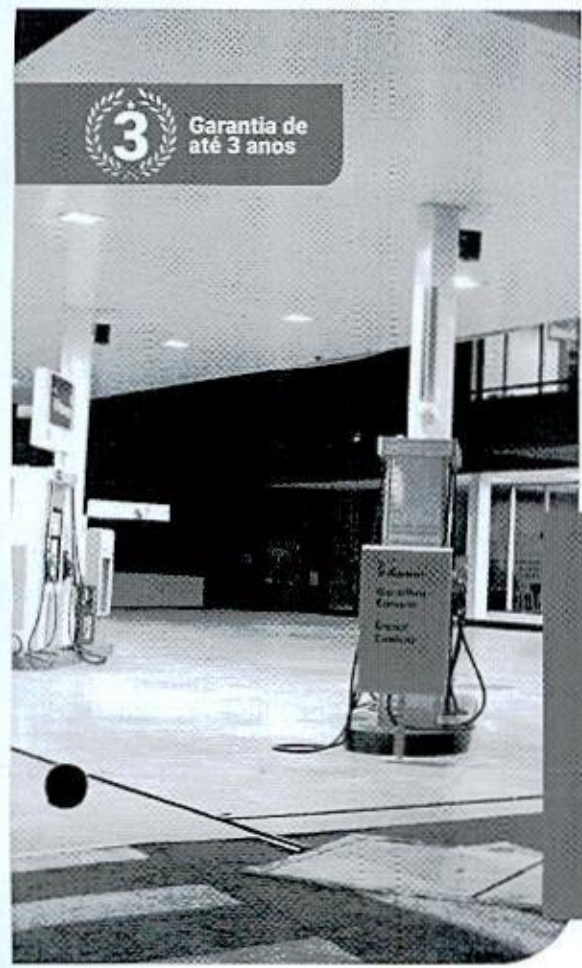

Desenvolvidas com um design inovador, as luminárias da linha LUMEN tem como principal característica a sua eficácia luminosa, com alto contraste de cores.

Os produtos desta linha possui excelente desempenho para espaços comerciais, já que proporcionam além de conforto visual, ótima economia de energia, garantindo um retorno financeiro rápido.

Conta com vida útil do LED de até 66.000h, além de também apresenta drives fabricados no Brasil, com tecnologia e engenharia Zagonel, para oferecer a melhor qualidade e aproveitamento do produto.

### LED COB



Driver Zagonel com proteção de sobrecorrente e sobretensão



1 Acabamento em INOX ou ABS

2 Lente em vidro temperado\*\* Alta resistência

3 Corpo total em alumínio extrusado

### Também disponível

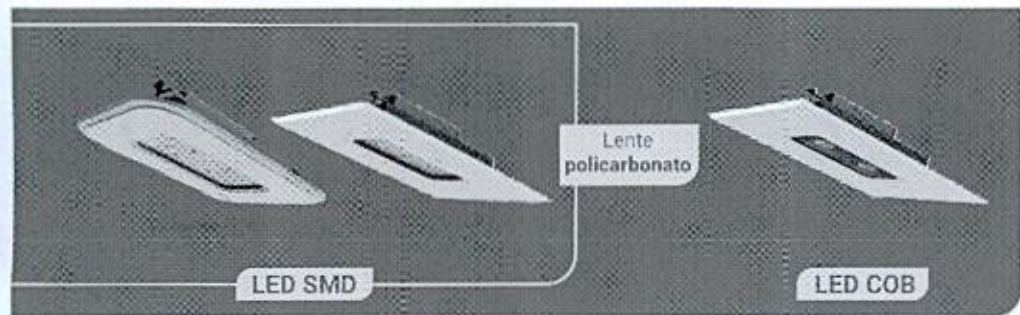

Vida útil do LED Até **66.000h**

Distorção Harmônica de corrente (ATHD) **<10%**

Fator de Potência **>0,98**

Fácil instalação

IP66\*

### Aplicações

- Museus
- Auditório
- Supermercados e hipermercados
- Salas comerciais
- Hospitais
- Postos de Combustíveis
- Hotéis
- Escolas
- Shopping Centers

\*Grau de proteção do conjunto óptico e driver

\*\*Versão LED SMD lente em Policarbonato

Imagem meramente ilustrativa



**Linha Lumen COB 100W**

Característica Técnica	ZL-3201	ZL-3206	ZL-3271
Fluxo Luminoso efetivo	10.641lm	10.641lm	10.641lm
Eficiência Luminosa	106lm/W	106lm/W	106lm/W
Potência Nominal	100W	100W	100W
Temperatura de cor (TCC)	5.000K	5.000K	5.000K
Fluxo Luminoso do LED	14.564lm	14.564lm	14.564lm
Acabamento	Inox com pintura Epóxi	ABS Injetado	ABS Injetado
Tempo de garantia	3 anos	3 anos	1 ano
Ângulo de Irradiação	120°		

**Linha Lumen EVO COB 100W | 150W**

Característica Técnica	ZL-3244	ZL-3245	ZL-3247	ZL-3246
Fluxo Luminoso efetivo	14.000lm	14.000lm	21.750lm	21.750lm
Eficiência Luminosa	140lm/W	140lm/W	145lm/W	145lm/W
Potência Nominal	100W	100W	150W	150W
Temperatura de cor (TCC)	6.500K	6.500K	6.500K	6.500K
Fluxo Luminoso do LED	16.240lm	16.240lm	25.230lm	25.230lm
Acabamento	Inox com pintura Epóxi	ABS Injetado	Inox com pintura Epóxi	ABS Injetado
Tempo de garantia	3 anos			
Ângulo de Irradiação	120°			

**Linha Lumen EVO SMD 50W | 100W | 150W**

Característica Técnica	ZL-3234	ZL-3233	ZL-3203	ZL-3204	ZL-3208	ZL-3211
Fluxo Luminoso efetivo	5.150lm	8.250lm	15.000lm	15.000lm	22.500lm	22.500lm
Eficiência Luminosa	103lm/W	165lm/W	150lm/W	150lm/W	150lm/W	150lm/W
Potência Nominal	50W	50W	100W	100W	150W	150W
Temperatura de cor (TCC)	6.500K	6.500K	6.500K	6.500K	6.500K	6.500K
Fluxo Luminoso do LED	5.974lm	9.652lm	17.550lm	17.550lm	26.325lm	26.325lm
Acabamento	Inox com pintura Epóxi	ABS Injetado	Inox com pintura Epóxi	ABS Injetado	Inox com pintura Epóxi	ABS Injetado
Tempo de garantia	3 anos					
Ângulo de Irradiação	120°					

**Ângulo de irradiação**

Ângulo de irradiação luminosa 120°



Ângulo de irradiação luminosa 120°

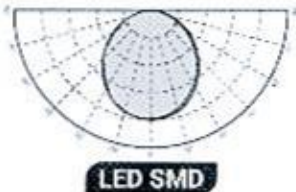

**Dimensões do produto**

	A	B	C
ABS	324mm	454mm	356mm
INOX	414mm	544mm	356mm

Dimensões padrão versão LED COB e SMD

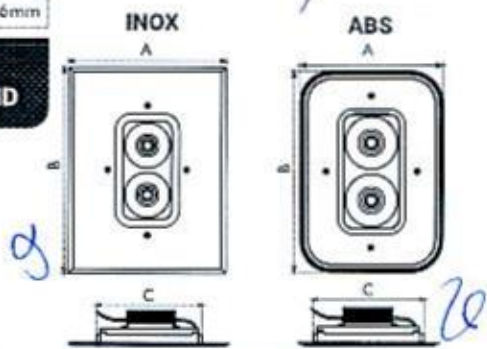

<p>Sistema de Fixação Furos e suportes</p>	<p>Índice de reprodução de cores (IRC)</p> <p><b>80</b></p>	<p>Tensão de alimentação driver</p> <p><b>100-250V</b> <b>50-60Hz</b></p>	<p>Temperatura de operação</p> <p><b>-30°C à 50°C</b></p>
--	---	---	---

Garantia de  
até 2 anos

# Zagonel

ILUMINAÇÃO PROFISSIONAL LED

Industria  
Nacional

## Linha Slim Embutir e Sobrepor

Luminária Comercial

18W | 33W | 66W

A Linha SLIM Sobrepor é um produto inovador que carrega sofisticação e modernidade. Planejada para áreas internas, garante maior luminosidade e conforto visual ao ambiente.

Apresenta vida útil do LED de 54.000h, proporcionando maior economia de energia e ótimo custo benefício.

Sua versatilidade nos mais variados segmentos é o resultado da qualidade, design e tecnologia aplicada à este produto.

### SLIM SOBREPOR 66W



Driver Zagonel  
com Dispositivo  
de proteção  
contra surto (DPS)  
incorporado  
ao produto

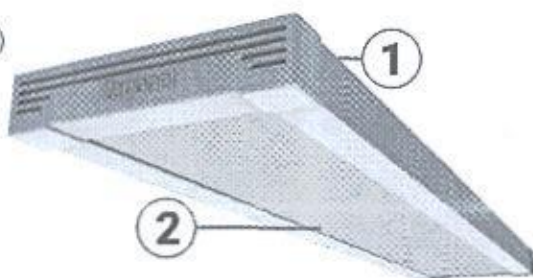

Corpo em alumínio  
com pintura  
eletrostática a pó



Lente em  
polycarbonato  
semi-leitoso  
Alta resistência



Também disponível

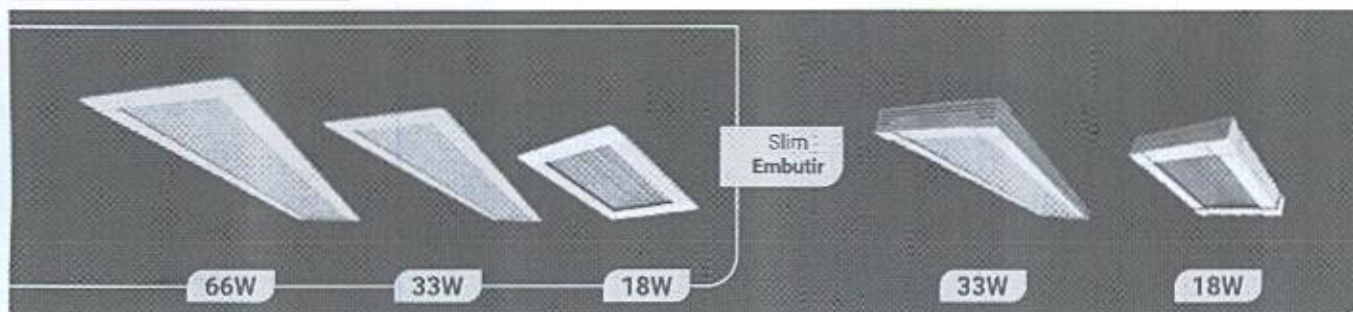

Vida útil do LED  
Até **54.000h**

Distorção Harmônica  
de corrente (ATHD)  
**<15%**

Fator de Potência  
**>0,96**

Fácil instalação

IP40\*

### Aplicações



\*Grau de proteção do produto

## Linha Slim Sobrepor

18W | 33W | 66W

Característica Técnica	ZL-4732	ZL-4733	ZL-4734	ZL-4711	ZL-4731	ZL-4710	ZL-4715	ZL-4730	ZL-4714
Fluxo Luminoso efetivo	2.520lm	2.520lm	2.520lm	4.620lm	4.620lm	4.620lm	9.240lm	9.240lm	9.240lm
Eficiência Luminosa	140lm/W	140lm/W	140lm/W	140lm/W	140lm/W	140lm/W	140lm/W	140lm/W	140lm/W
Potência Nominal	18W	18W	18W	33W	33W	33W	66W	66W	66W
Temperatura de cor (TCC)	4.000K	5.000K	6.500K	4.000K	5.000K	6.500K	4.000K	5.000K	6.500K
Fluxo Luminoso do LED	2.948lm	2.948lm	2.948lm	5.405lm	5.405lm	5.405lm	10.810lm	10.810lm	10.810lm
Ângulo de Irradiação	120°								

## Linha Slim Embutir

18W | 33W | 66W

Característica Técnica	ZL-4830	ZL-4831	ZL-4832	ZL-4811	ZL-4828	ZL-4810	ZL-4815	ZL-4827	ZL-4814
Fluxo Luminoso efetivo	2.520lm	2.520lm	2.520lm	4.620lm	4.620lm	4.620lm	9.240lm	9.240lm	9.240lm
Eficiência Luminosa	140lm/W	140lm/W	140lm/W	140lm/W	140lm/W	140lm/W	140lm/W	140lm/W	140lm/W
Potência Nominal	18W	18W	18W	33W	33W	33W	66W	66W	66W
Temperatura de cor (TCC)	4.000K	5.000K	6.500K	4.000K	5.000K	6.500K	4.000K	5.000K	6.500K
Fluxo Luminoso do LED	2.948lm	2.948lm	2.948lm	5.405lm	5.405lm	5.405lm	10.810lm	10.810lm	10.810
Ângulo de Irradiação	120°								

## Ângulo de irradiação

Ângulo de irradiação luminosa 120°

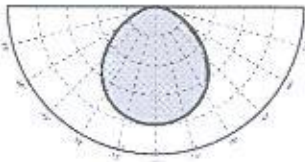

## Dimensões do produto

	A	B	C
18W	155mm	26,5mm	130mm
33W	600mm	26,5mm	130mm
66W	1200mm	26,5mm	130mm

## SOBREPOR

	A	B	C
18W	168mm	33mm	100mm
33W	631mm	33mm	100mm
66W	1231mm	33mm	100mm

## EMBUTIR

## SOBREPOR

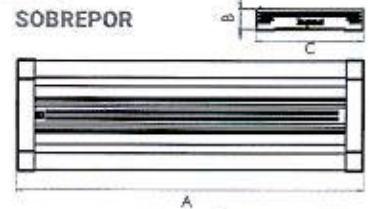

## EMBUTIR

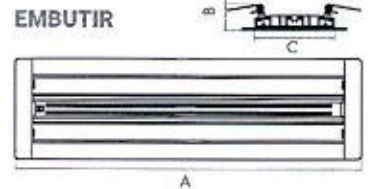

Sistema de Fixação  
SLIM SOBREPOR  
Suporte para fixação  
SLIM EMBUTIR  
Molas para fixação

Índice de reprodução  
de cores (IRC)

80

Tensão de alimentação  
driver  
100-250V  
50-60Hz

Temperatura  
de operação  
-30°C à 50°C

**3** Garantia de até 3 anos

# Zagonel

ILUMINAÇÃO PROFISSIONAL LED

Indústria Nacional

## Linha Lâmpada LED Tubular Hermética

Luminária Industrial

18W | 36W | 50W

A linha de luminárias Herméticas da Zagonel, apresenta para o mercado a melhor solução em retrofit das luminárias similares tradicionais, porém oferecendo mais economia no consumo de energia, maior luminosidade e proteção garantida contra jatos de água.

Com fabricação nacional a luminária está disponível com a última geração em LED que possui mais de 54.000h de vida útil, e alta eficácia luminosa

**Driver Zagonel** com Dispositivo de proteção contra surto (DPS) incorporado ao produto

50W

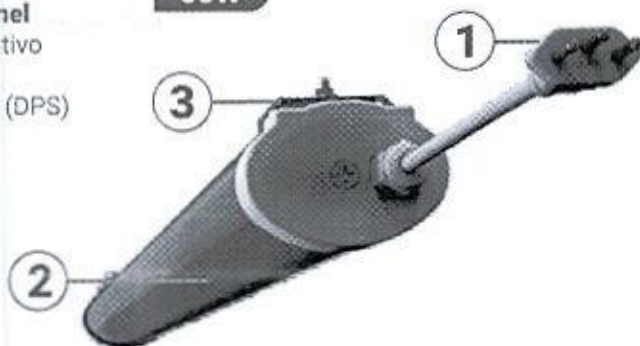

Tomada para rápida e fácil instalação elétrica

Lente em policarbonato Alta resistência

Abraçadeira para fixação

também disponível



18W | 36W

Vida útil do LED Até **54.000h**

Distorção Harmônica de corrente (ATHD) **<20%**

Fator de Potência **>0,96**

Fácil instalação

IP69K\*

### Aplicações



Indústrias alimentícias



Armazéns e depósitos



Supermercados e hipermercados



Indústria e agroindústria



Hospitais



Ambientes Internos



Cozinhas e indústrias

\*Grau de proteção do produto

## Linha Hermética

18W | 36W | 50W

Característica Técnica	ZL-6306	ZL-6301	ZL-6307	ZL-6300	ZL-6308	ZL-6304
Fluxo Luminoso efetivo	2.340lm	2.340lm	4.680lm	4.680lm	6.500lm	6.500lm
Eficiência Luminosa	130lm/W	130lm/W	130lm/W	130lm/W	130lm/W	130lm/W
Potência Nominal	18W	18W	36W	36W	50W	50W
Temperatura de cor (TCC)	5.000K	6.500K	5.000K	6.500K	5.000K	6.500K
Fluxo Luminoso do LED	2.738lm	2.738lm	5.475lm	5.475lm	7.605lm	7.605lm
Ângulo de Irradiação	120°					

## Linha Hermética

18W | 36W | 50W

Consulte o prazo de entrega

Característica Técnica	ZL-6303	ZL-6302	ZL-6305
Fluxo Luminoso efetivo	2.340lm	4.680lm	6.500lm
Eficiência Luminosa	130lm/W	130lm/W	130lm/W
Potência Nominal	18W	36W	50W
Temperatura de cor (TCC)	4.000K	4.000K	4.000K
Fluxo Luminoso do LED	2.738lm	5.475lm	7.605lm

Ângulo de Irradiação

120°

## Ângulo de irradiação

Ângulo de irradiação luminosa 120°

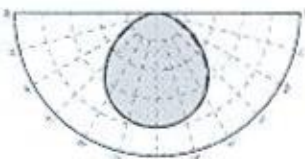

## Dimensões do produto

	A	B	C
18W	600mm	64mm	84mm
36W	1200mm	64mm	84mm
50W	1200mm	64mm	84mm

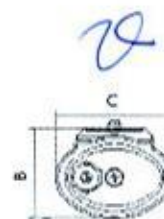

Índice de reprodução de cores (IRC)

80

Tensão de alimentação driver  
100-250V  
50-60Hz

Temperatura de operação

-30°C à 50°C

3

Garantia de  
até 3 anos

# Zagonel

  
ILUMINAÇÃO PROFISSIONAL LED

## Linha Linear

**Luminária Comercial**

30W | 60W | 120W

A linha Linear une conceitos de design e bom desempenho. Com características sofisticadas e modernas, foi desenvolvida para áreas internas, garantindo alta eficácia luminosa e conforto visual.

Apresenta uma ampla aplicabilidade nos mais diversos segmentos, com sistema de encaixe entre luminárias e diferentes sistemas de fixação.

Alinhando design, funcionabilidade e custo benefício, o que se tem é um produto único que vem para se destacar no mercado, entregando o que há de melhor no segmento de iluminação profissional LED.

**Driver Zagonel**  
com Dispositivo  
de proteção  
contra surto (DPS)  
incorporado  
ao produto

**LINEAR BLACK 30W | 60W | 120W**

Sistema de encaixe  
entre luminárias

Lente em  
policarbonato  
Alta resistência

Sistema de fixação  
com possibilidade  
de abraçadeira,  
suporte de arame  
ou gancho  
\*\*

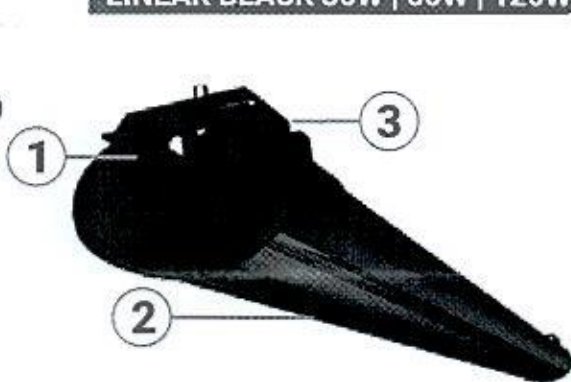

também disponível

**LINEAR BRANCA 30W | 60W | 120W**

Vida útil do LED  
Até **54.000h**

Distorção Harmônica  
de corrente (ATHD)  
**<15%**

Fator de Potência  
**>0,96**

Fácil instalação

IP40\*

**Aplicações**

Museus



Auditório

Supermercados  
e hipermercadosSalas  
comerciais

Hospitais

Postos de  
Combustíveis

Hotéis



Escolas

Shopping  
Centers

\*Grau de proteção do produto

\*\* Sistema de fixação condicionado à configuração de compra. Gancho vendido separadamente

Linha **Linear Black** 30W | 60W | 120W

Característica Técnica	ZL-6606	ZL-6600	ZL-6612	ZL-6608	ZL-6603	ZL-6614	ZL-6610	ZL-6605	ZL-6616
Fluxo Luminoso efetivo	4.290lm	4.290lm	4.200lm	8.580lm	8.580lm	8.400lm	17.160lm	17.160lm	16.800lm
Eficiência Luminosa	143lm/W	143lm/W	140lm/W	143lm/W	143lm/W	140lm/W	143lm/W	143lm/W	140lm/W
Potência Nominal	30W	30W	30W	60W	60W	60W	120W	120W	120W
Temperatura de cor (TCC)	4.000K	5.000K	6.500K	4.000K	5.000K	6.500K	4.000K	5.000K	6.500K
Fluxo Luminoso do LED	5.019lm	5.019lm	4.914lm	10.038lm	10.038lm	9.828lm	20.077lm	20.077lm	19.565lm
Ângulo de Irradiação	120°								

**Ângulo de irradiação**

Ângulo de irradiação luminosa 120°

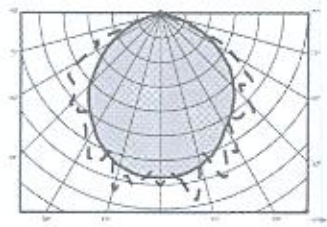

**Dimensões do produto**

	A	B	C
30W	580mm	60,5mm	80,5mm
60W	1145mm	60,5mm	80,5mm
120W	2275mm	60,5mm	80,5mm

Dimensões padrão versão **Black e Branca**

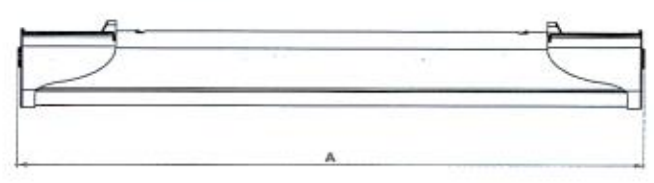
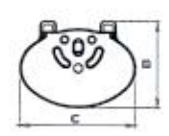

Índice de reprodução de cores (IRC) <b>80</b>	Tensão de alimentação driver <b>100-250V</b> 50-60Hz	Temperatura de operação <b>-30°C à 50°C</b>
--	--	--

000360



3  
Garantia de até 3 anos

# Zagonel

ILUMINAÇÃO PROFSSIONAL LED

## Linha LUNA

### Lâmpada Tubular

T5: 16W | 32W | T8: 9W | 19W | 38W



Substitutas das lâmpadas fluorescentes, podem ser aplicada em diversos contextos, deixando os ambientes mais bem iluminados e com maior conforto visual.

A linha Luna une conceitos de design e bom desempenho. Com características sofisticadas e modernas, foi desenvolvida para áreas internas, garantindo alta eficácia luminosa.



Driver Zagonel com Dispositivo de proteção contra surto (DPS) incorporado ao produto

### LUNA T8 9W | 19W | 38W

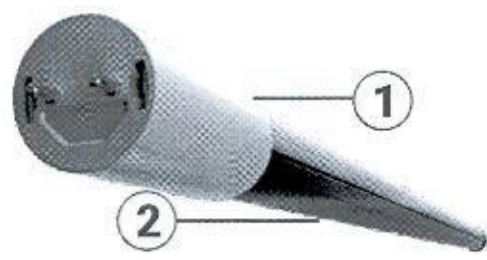

Corpo em alumínio extrusado



Lente em policarbonato Semi-leitoso



Também disponível

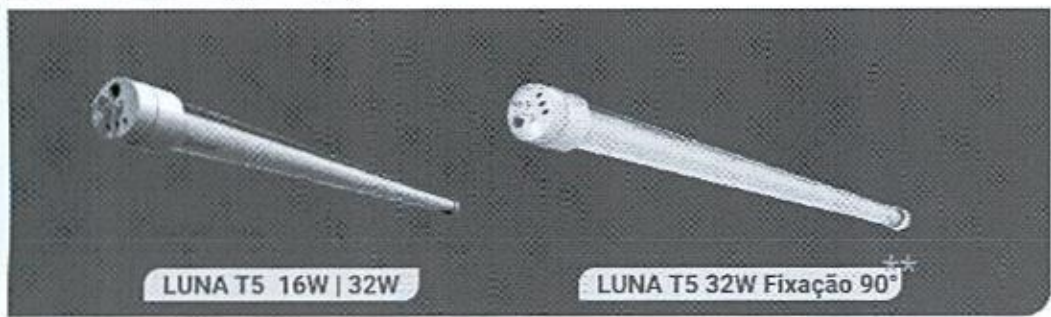

LUNA T5 16W | 32W

LUNA T5 32W Fixação 90°

Vida útil do LED Até **54.000h**

Distorção Harmônica de corrente (ATHD) **<15%**

Fator de Potência **>0,96**

Fácil instalação

IP40\*

### Aplicações

- Shopping Centers
- Auditório
- Supermercados e hipermercados
- Salas comerciais
- Hospitais
- Ambientes Internos
- Hotéis
- Escolas

\*Grau de proteção do produto

\*\*Sistema de fixação 90° disponível somente para a versão LUNA T5

Programa Indústria Nacional



**Linha Luna T8**

**9W | 19W | 38W**

Característica Técnica	ZL-2890	ZL-2891	ZL-2889	ZL-2892	ZL-2893	ZL-2886	ZL-2894	ZL-2895	ZL-2887
Fluxo Luminoso efetivo	1.224lm	1.224lm	1.188lm	2.660lm	2.660lm	2.660lm	5.320lm	5.320lm	5.320lm
Eficiência Luminosa	136lm/W	136lm/W	132lm/W	140lm/W	140lm/W	140lm/W	140lm/W	140lm/W	140lm/W
Potência Nominal	9W	9W	9W	19W	19W	19W	38W	38W	38W
Temperatura de cor (TCC)	4.000K	5.000K	6.500K	4.000K	5.000K	6.500K	4.000K	5.000K	6.500K
Fluxo Luminoso do LED	1.432 lm	1.432 lm	1.389lm	3.112lm	3.112lm	3.112lm	6.224lm	6.224lm	6.224lm
Ângulo de Irradiação	120°								

**Linha Luna T5**

**16W | 32W**

Característica Técnica	ZL-5003	ZL-5002	ZL-5005	ZL-5004	ZL-5021*
Fluxo Luminoso efetivo	2.000lm	2.000lm	4.000lm	4.000lm	4.000lm
Eficiência Luminosa	125lm/W	125lm/W	125lm/W	125lm/W	125lm/W
Potência Nominal	16W	16W	32W	32W	32W
Temperatura de cor (TCC)	4.000K	6.500K	4.000K	6.500K	6.500K
Fluxo Luminoso do LED	2.748lm	2.748lm	5.496lm	5.496lm	5.496lm
Ângulo de Irradiação	120°				

**Ângulo de irradiação**

Ângulo de irradiação luminosa 120°

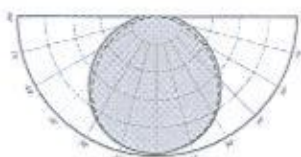

LUNA T8

Ângulo de irradiação luminosa 120°

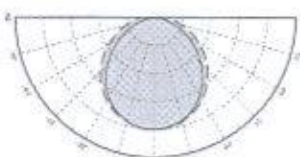

LUNA T5

**Dimensões do produto**

	A	B
9W	600mm	30mm
19W	1200mm	30mm
38W	2400mm	30mm

**LUNA T8**

	A	B
16W	600mm	22mm
32W	1200mm	22mm

**LUNA T5**

	A	B
	256mm	30mm

**DRIVER LUNA T5**



LUNA T8

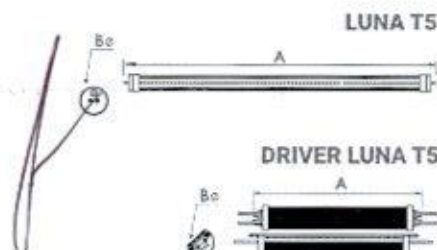

LUNA T5

DRIVER LUNA T5

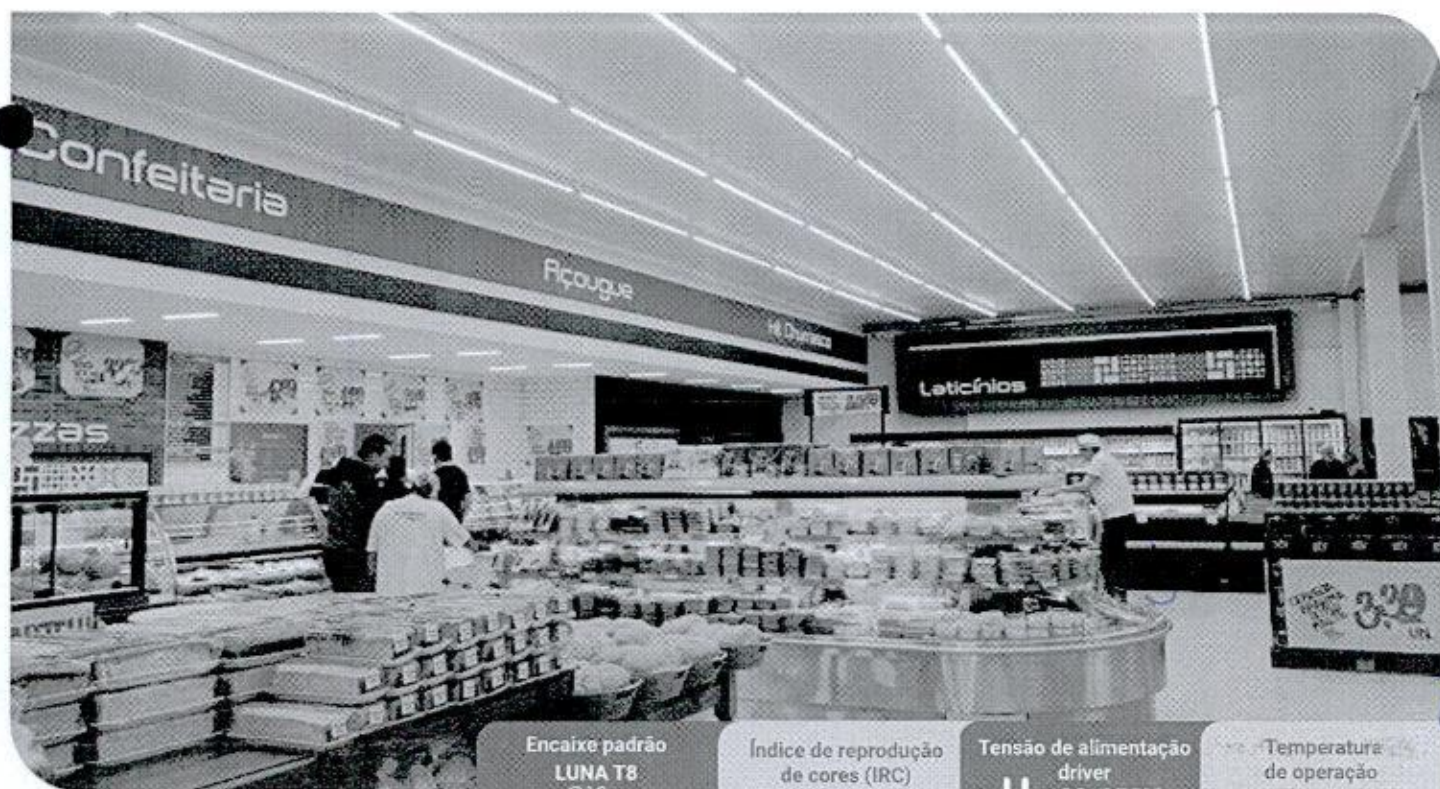

Encaixe padrão  
LUNA T8  
G13  
LUNA T5  
G5

Índice de reprodução de cores (IRC)  
**80**

Tensão de alimentação driver  
**100-250V**  
50-60Hz

Temperatura de operação  
**-30°C à 50°C**

\*Para fixação 90°

**5** Garantia de  
até 5 anos

# Zagonel

ILUMINAÇÃO PROFISSIONAL LED

## Linha Extremus

Luminária Industrial

50W | 100W | 150W

Pensada para atender os mais diversos segmentos com segurança e alto desempenho a linha EXTREMUS atende as necessidades de forma prática e versátil, alinhando qualidade, tecnologia e custo benéfico.

Possui LED com vida útil de 66.000h, alto fluxo luminoso e durabilidade nas condições mais extremas.

Apresenta a mais alta tecnologia e engenharia de ponta, com drivers de desenvolvimento Zagonel.

50W | 100W | 150W



Driver Zagonel  
com proteção de  
sobrecorrente e  
sobretensão



Corpo em alumínio  
com pintura  
eletrostática a pó

Lente em vidro  
borossilicato  
Alta resistência

Conexão com  
prensa-cabo  
padrão de rosca  
3/4 NPT

Vida útil do LED  
Até **66.000h**

Distorção Harmônica  
de corrente (ATHD)  
**<10%**

Fator de Potência  
**>0,98**

Proteção contra  
impacto IK08

IP67\*

### Aplicações



Armazéns e  
depósito



Postos de  
combustíveis



Aeroportos



Hidrelétrica



Docas



Plataformas



Ferrovias



Hidrelétricas



Portos



\*Grau de proteção do produto

Linha **Extremus**

50W | 100W | 150W

Característica Técnica	ZL-5605	ZL-5606	ZL-5607
Fluxo Luminoso efetivo	8.000lm	15.500lm	23.250lm
Eficiência Luminosa	160 lm/W	155lm/W	155 lm/W
Potência Nominal	50W	100W	150W
Temperatura de cor (TCC)	5.000K	5.000K	5.000K
Fluxo Luminoso do LED	9.360lm	18.135lm	27.202lm
Ângulo de Irradiação	90°		

Linha **Extremus**

50W | 100W | 150W

Consulte o prazo de entrega

Característica Técnica	ZL-5604	ZL-5602	ZL-5603
Fluxo Luminoso efetivo	7.750lm	15.000lm	22.500lm
Eficiência Luminosa	155 lm/W	150lm/W	150 lm/W
Potência Nominal	50W	100W	150W
Temperatura de cor (TCC)	5.000K	5.000K	5.000K
Fluxo Luminoso do LED	9.067lm	17.550lm	26.325lm
Ângulo de Irradiação	60°		

## Ângulo de irradiação

Ângulo de irradiação luminosa 60°

Ângulo de irradiação luminosa 90°

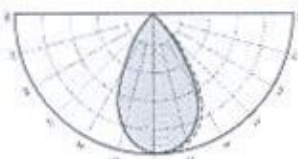
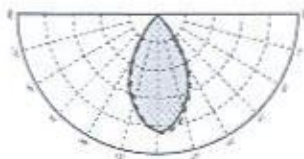

## Dimensões do produto

	A	B	C
50W	101mm	221mm	319mm
100W	101mm	221mm	319mm
150W	101mm	221mm	319mm

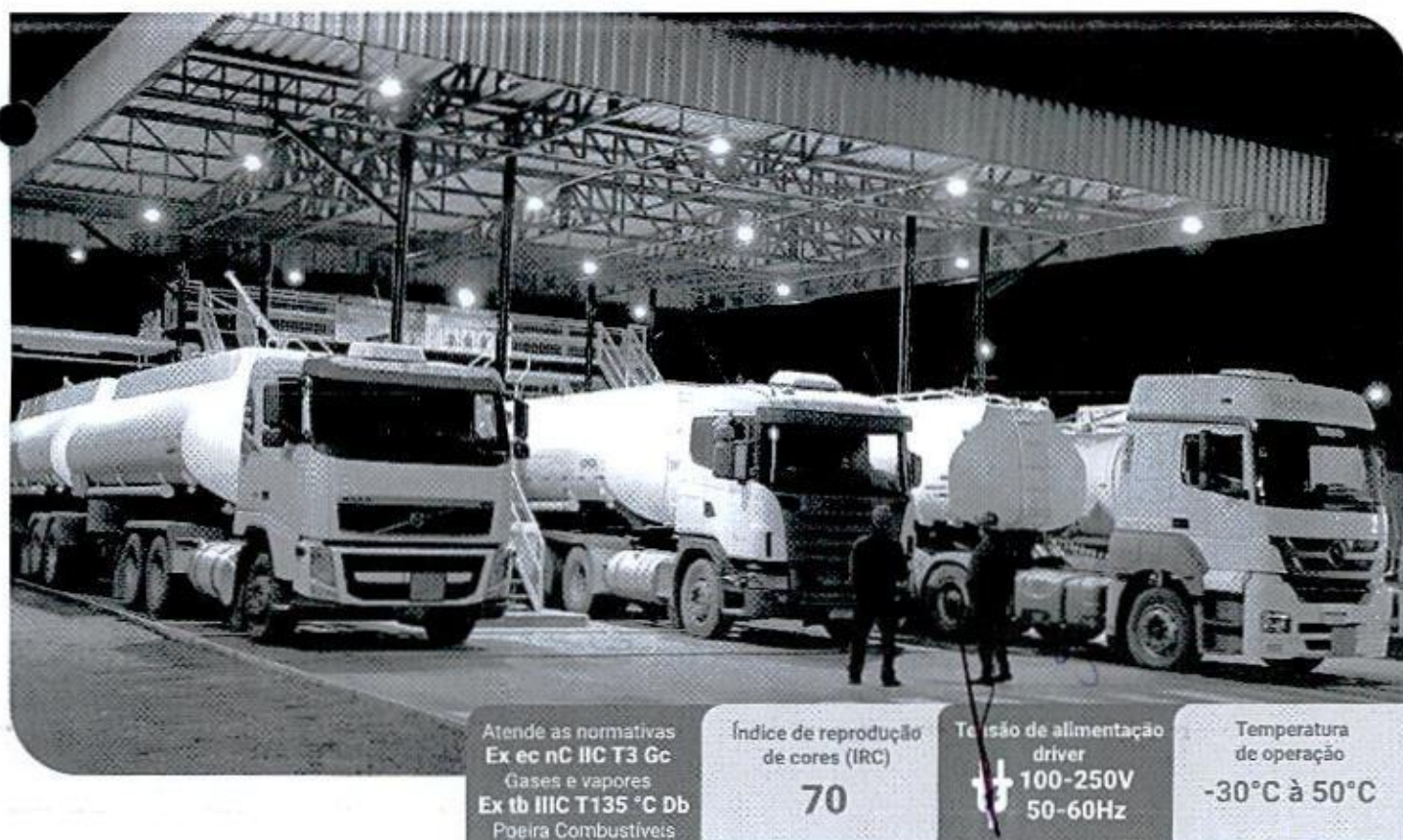
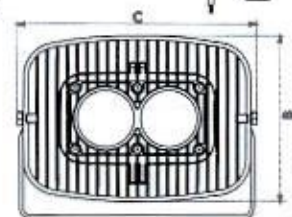

Atende as normativas  
Ex ec nC IIC T3 Gc  
Gases e vapores  
Ex tb IIIC T135 °C Db  
Poeira Combustíveis

Índice de reprodução  
de cores (IRC)

70

Tensão de alimentação  
driver  
100-250V  
50-60Hz

Temperatura  
de operação  
-30°C à 50°C

29

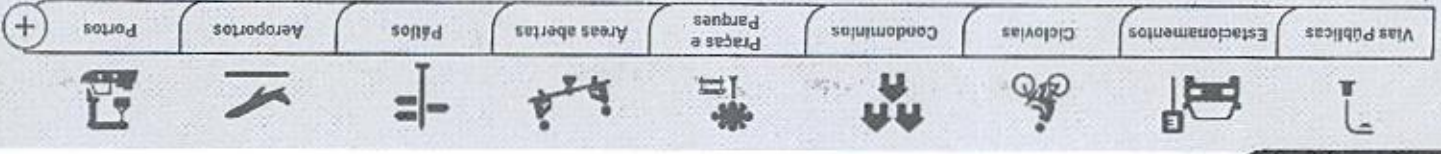

Aplicações

Vida útil do LED Até 66.000h Fator de Potência >0,98 Distúrbio Harmônica de corrente (ATHD) >10% Proteção contra Impacto IK08 IP67\*

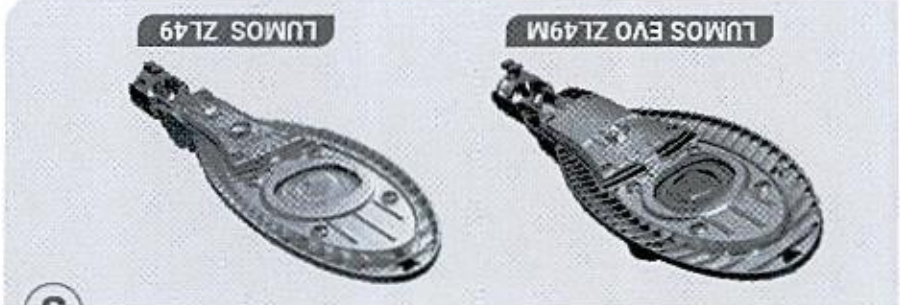

Também disponível

**1** Corpo em alumínio com pintura eletrolítica a pó

**2** Lente em vidro borossilicato Alta resistência

**3** Braço com ajuste de ângulo -20° a +20°

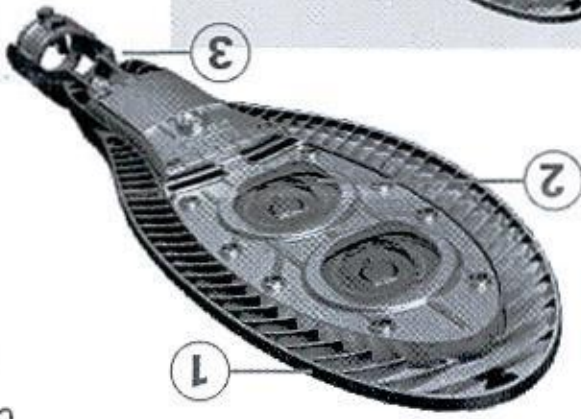

LUMOS EVO ZL59

Driver Zagonel com proteção de sobrecorrente e sobretensão

Fotocélula embudida

As luminárias públicas de LED Zagonel modelo LUMOS EVO foram desenvolvidas para aplicação em avenidas, rodovias, loteamento, praças, cicloviás e demais locais onde seja necessária uma iluminação de alto desempenho e durabilidade.

Apresenta novo design para facilitar a dissipação do calor, além de contar com braço com ajuste de ângulo de até 20°, garantindo eficiência térmica, eficácia luminosa, e proporcionando maior facilidade na instalação.

Além de entregar a mais alta tecnologia e engenharia de ponta, com drivers de desenvolvimento Zagonel.

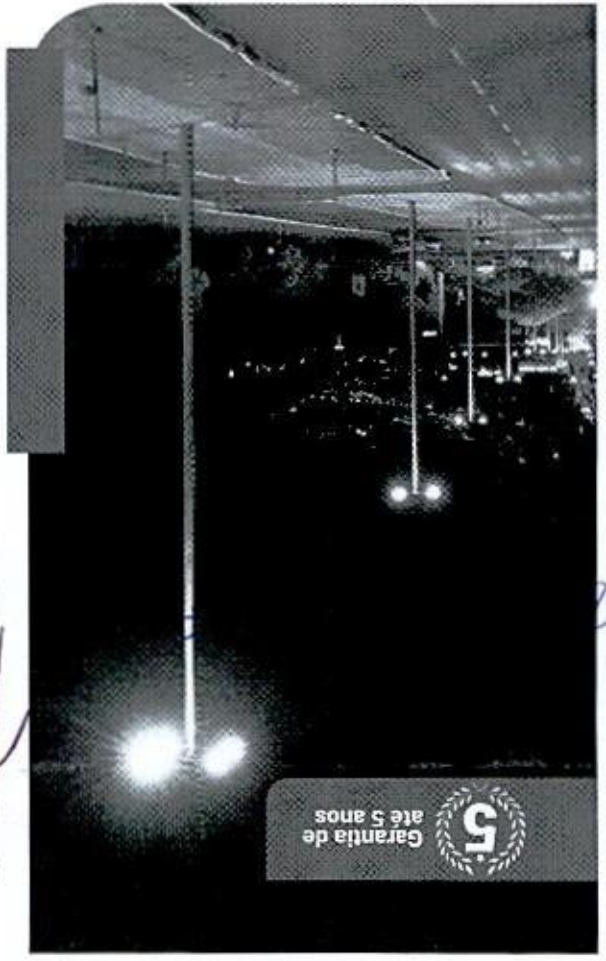

Garantia de até 5 anos

30W | 40W | 50W | 60W | 80W | 100W | 120W | 150W | 180W

Luminária Pública COB

Linha Lumos e Lumos EVO



## Linha Lumos ZL49

30W | 40W | 50W | 60W

Característica Técnica	ZL-4968	ZL-4966	ZL-4941	ZL-4942	ZL-4960	ZL-4958	ZL-4931	ZL-4924
Fluxo Luminoso efetivo	5.010lm	5.130lm	5.800lm	5.800lm	7.850lm	8.000lm	8.820lm	8.820lm
Eficiência Luminosa	167lm/W	171lm/W	145lm/W	145lm/W	157lm/W	160lm/W	147lm/W	147lm/W
Potência Nominal	30W	30W	40W	40W	50W	50W	60W	60W
Temperatura de cor (TCC)	4.000K	5.000K	4.000K	5.000K	4.000K	5.000K	4.000K	5.000K
Fluxo Luminoso do LED	5.861lm	6.002lm	6.786lm	6.786lm	9.184lm	9.360lm	10.319lm	10.319lm
Ângulo de Irradiação	75° x 150°							

## Linha Lumos EVO ZL49M

80W | 100W | 120W

Característica Técnica	ZL-4985	ZL-4981	ZL-4987	ZL-4979	ZL-4989	ZL-4983
Fluxo Luminoso efetivo	12.240lm	11.760lm	14.800lm	14.800lm	17.520lm	16.920lm
Eficiência Luminosa	153lm/W	147lm/W	148lm/W	148lm/W	146lm/W	141lm/W
Potência Nominal	80W	80W	100W	100W	120W	120W
Temperatura de cor (TCC)	4.000K	5.000K	4.000K	5.000K	4.000K	5.000K
Fluxo Luminoso do LED	14.321lm	13.759lm	17.316lm	17.316lm	20.498lm	19.796lm
Ângulo de Irradiação	75° x 150°					

## Linha Lumos EVO ZL59

80W | 100W | 120W | 150W | 180W

Característica Técnica	ZL-5947	ZL-5937	ZL-5946	ZL-5938	ZL-5978	ZL-5976	ZL-5926	ZL-5959	ZL-5925	ZL-5961
Fluxo Luminoso efetivo	13.040lm	12.880lm	15.000lm	15.000lm	18.720lm	18.360lm	21.750lm	21.750lm	25.200lm	25.200lm
Eficiência Luminosa	163lm/W	161lm/W	150lm/W	150lm/W	156lm/W	153lm/W	145lm/W	145lm/W	140lm/W	140lm/W
Potência Nominal	80W	80W	100W	100W	120W	120W	150W	150W	180W	180W
Temperatura de cor (TCC)	4.000K	5.000K	4.000K	5.000K	4.000K	5.000K	4.000K	5.000K	4.000K	5.000K
Fluxo Luminoso do LED	15.256lm	15.070lm	17.550lm	17.550lm	21.902lm	21.481lm	25.447lm	25.447lm	29.484lm	29.484lm
Ângulo de Irradiação	75° x 150°									

## Ângulo de irradiação

Ângulo de irradiação luminosa 75°x150°



## Dimensões do produto

	A	B
ZL49	555mm	156mm
ZL49M	593mm	181mm
ZL59	737mm	226mm

ZL-49

ZL-49M

ZL-59

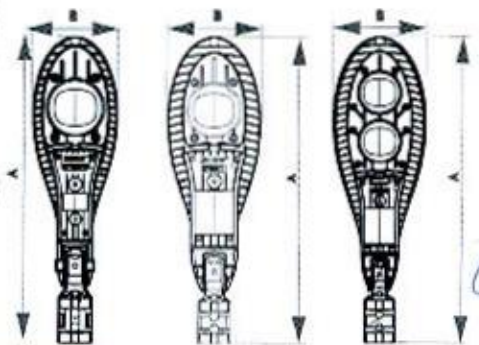

Sistema de Fixação para postes  
 Ø de 25 à 52 mm  
 E  
 Ø de 48 à 64 mm

Índice de reprodução de cores (IRC)

70

Tensão de alimentação driver  
 100-250V  
 50-60Hz

Temperatura de operação  
 -30°C à 50°C

\* condicionado à configuração de compra

**5** Garantia de até 5 anos

# Zagonel

ILUMINAÇÃO PROFISSIONAL LED

**INMETRO**

Indústria Nacional

## Linha Highlux

Luminária Pública SMD

60W | 80W | 100W | 120W | 150W | 180W  
200W | 220W | 250W | 280W | 300W

As luminárias públicas de LED Zagonel Highlux foram desenvolvidas para aplicação em avenidas, rodovias, loteamento, praças, ciclovias e demais locais onde seja necessária uma iluminação de alto desempenho e durabilidade.

Apresenta novo design para facilitar a dissipação do calor, além de contar com braço com ajuste de ângulo de até 20°, garantindo eficiência térmica, eficácia luminosa, e proporcionando maior facilidade na instalação.

Além de entregar a mais alta tecnologia e engenharia de ponta, com drivers de desenvolvimento Zagonel.



Driver Zagonel com proteção de sobrecorrente e sobretensão



Preparado para telegestão

Também disponível

300W

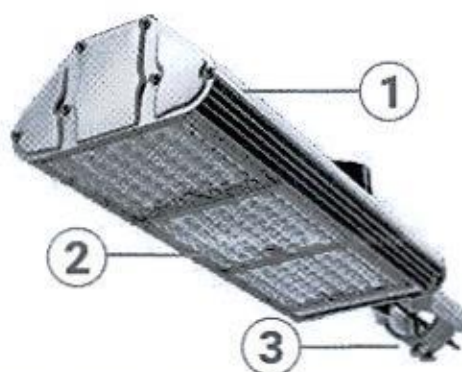

Corpo em alumínio com pintura eletrostática a pó



Lente em policarbonato Alta resistência



Braço com ajuste de ângulo -20° a +20°

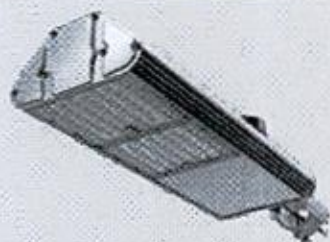

280W | 250W | 220W | 200W



180W | 150W | 120W | 100W



80W | 60W

Vida útil do LED Até **99.000h**

Distorção Harmônica de corrente (ATHD) **<10%**

Fator de Potência **>0,99**

Proteção contra impacto IK10

IP67\*

Aplicações



Vias Públicas



Estacionamentos



Ciclovias



Condomínios



Praças e Parques



Áreas abertas



Pátios



Aeroportos



Portos

+

\*Grau de proteção do conjunto óptico e driver

## Linha Highlux

60W | 80W | 100W | 120W | 150W | 200W | 250W | 300W

Característica Técnica	ZL-6932	ZL-6929	ZL-6926	ZL-6923	ZL-6971	ZL-6974	ZL-6914	ZL-6911	ZL-6908	ZL-6905	ZL-6902
Fluxo Luminoso efetivo	9.900lm	14.240lm	17.900lm	20.880lm	26.850lm	30.780lm	35.400lm	38.060lm	43.000lm	47.040lm	53.400lm
Eficiência Luminosa	165lm/W	178lm/W	179lm/W	174lm/W	179lm/W	171lm/W	177lm/W	173lm/W	172lm/W	168lm/W	178lm/W
Potência Nominal	60W	80W	100W	120W	150W	180W	200W	220W	250W	280W	300W
Temperatura de cor (TCC)	5.000K	5.000K	5.000K	5.000K	5.000K	5.000K	4.000K	5.000K	5.000K	5.000K	5.000K
Fluxo Luminoso do LED	11.583lm	16.661lm	20.943lm	24.429lm	31.415lm	36.012lm	41.418lm	44.530lm	50.310lm	55.037lm	62.478lm
Ângulo de Irradiação	80° x 150°										

Consulte a Zagonel para produtos nas potências 20W, 30W, 40W e 50W

## Ângulo de irradiação

Ângulo de irradiação luminosa 80°x150°

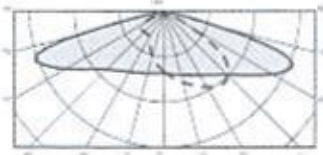

## Dimensões do produto

	A	B	C
60W	145mm	194mm	389mm
80W	145mm	194mm	389mm
100W	145mm	194mm	510mm
120W	145mm	194mm	510mm
150W	145mm	194mm	582mm
180W	145mm	194mm	654mm
200W	145mm	194mm	702mm
220W	145mm	194mm	750mm
250W	145mm	194mm	822mm
280W	145mm	194mm	894mm
300W	145mm	194mm	942mm

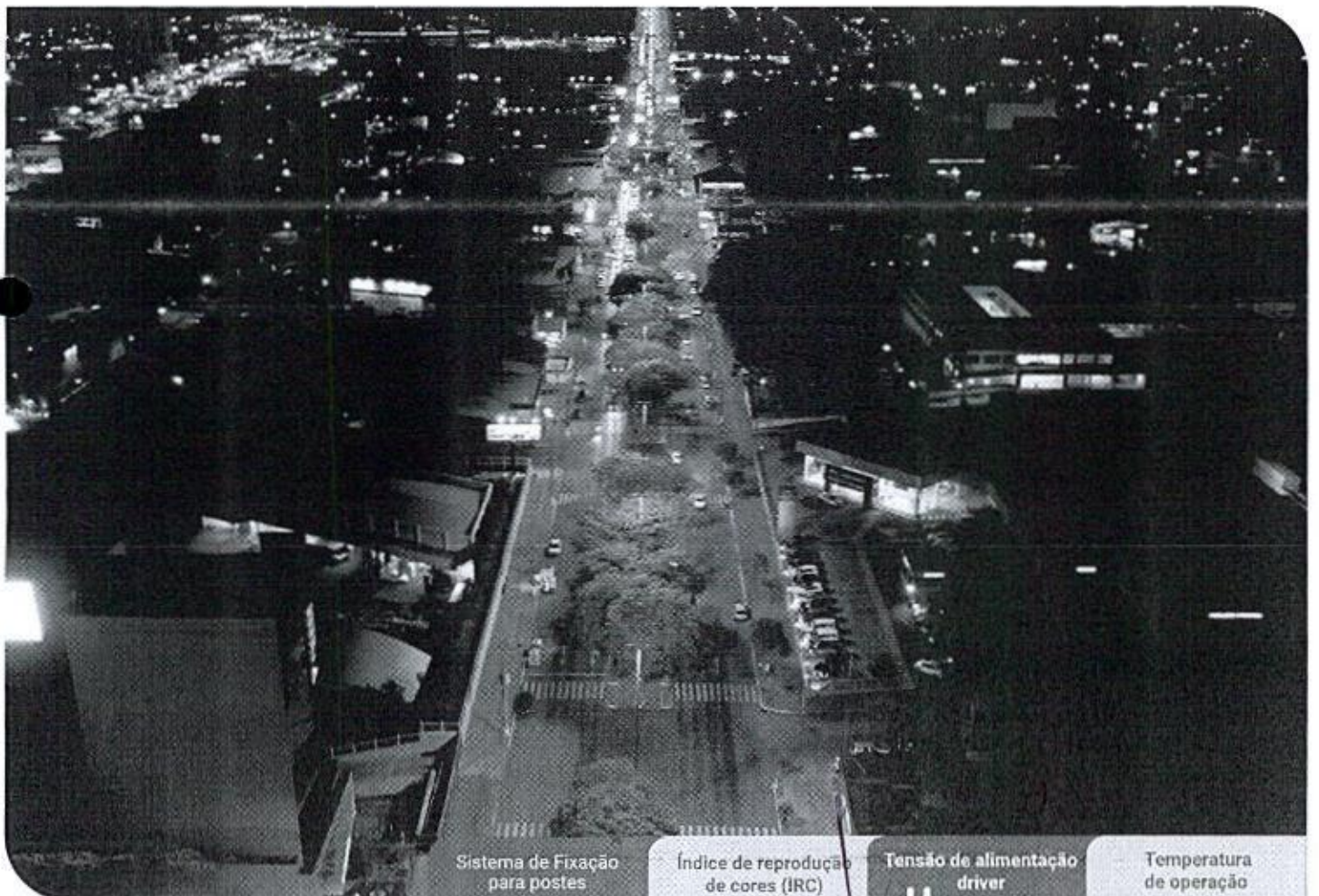
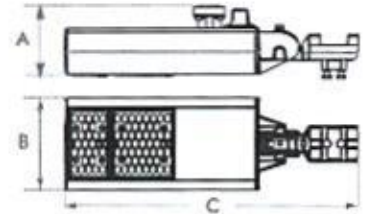

Sistema de Fixação  
para postes  
Ø de 25 à 52 mm  
E  
Ø de 48 à 64 mm

Índice de reprodução  
de cores (IRC)

70

Tensão de alimentação  
driver  
100-250V  
50-60Hz

Temperatura  
de operação  
-30°C à 50°C

\* condicionado à configuração de compra

# Zagonel®

ILUMINAÇÃO PROFISSIONAL LED

WWW.ZAGONEL.COM.BR

+55 (49) 3366 6000

+55 (49) 98827 9482

f i y /@zagonelled

BR 282 - KM 576 - Distrito Industrial Pinhal Leste  
Pinhalzinho - Santa Catarina - Brasil - CEP 89870-000

Conheça algumas marcas que confiam na Zagonel



arteris



UNOCHAPECÓ

SICOOB

Copacol

aurora

SESI



Triunfo  
CONCEBIA



Nippon

Lar

Graal



MMA

Janela

Corporativo Brasil

Dallas

Dass

ARCUS  
Indústria Têxtil

COOBRAS

Grandano



brf







**TCEPR**

TRIBUNAL DE CONTAS DO ESTADO DO PARANÁ

Consulta de Impedidos de Licitar

CNPJ: 4363330000127

NENHUM ITEM ENCONTRADO!

*[Handwritten signature]*

*[Handwritten mark]*

*[Handwritten mark]*

**TRIBUNAL DE CONTAS DA UNIÃO****Consulta Consolidada de Pessoa Jurídica**

Este relatório tem por objetivo apresentar os resultados consolidados de consultas eletrônicas realizadas diretamente nos bancos de dados dos respectivos cadastros. A responsabilidade pela veracidade do resultado da consulta é do Órgão gestor de cada cadastro consultado. A informação relativa à razão social da Pessoa Jurídica é extraída do Cadastro Nacional da Pessoa Jurídica, mantido pela Receita Federal do Brasil.

Consulta realizada em: 15/02/2023 08:26:55

**Informações da Pessoa Jurídica:**

Razão Social: **H L MANICA LTDA**  
CNPJ: **43.633.330/0001-27**

**Resultados da Consulta Eletrônica:**

Órgão Gestor: **TCU**  
Cadastro: **Licitantes Inidôneos**  
Resultado da consulta: **Nada Consta**

Para acessar a certidão original no portal do órgão gestor, clique [AQUI](#).

Órgão Gestor: **CNJ**  
Cadastro: **CNIA - Cadastro Nacional de Condenações Cíveis por Ato de Improbidade Administrativa e Inelegibilidade**  
Resultado da consulta: **Nada Consta**

Para acessar a certidão original no portal do órgão gestor, clique [AQUI](#).

Órgão Gestor: **Portal da Transparência**  
Cadastro: **Cadastro Nacional de Empresas Inidôneas e Suspensas**  
Resultado da consulta: **Nada Consta**

Para acessar a certidão original no portal do órgão gestor, clique [AQUI](#).

Órgão Gestor: **Portal da Transparência**  
Cadastro: **CNEP - Cadastro Nacional de Empresas Punidas**  
Resultado da consulta: **Nada Consta**

Para acessar a certidão original no portal do órgão gestor, clique [AQUI](#).

Obs: A consulta consolidada de pessoa jurídica visa atender aos princípios de simplificação e racionalização de serviços públicos digitais. Fundamento legal: Lei nº 12.965, de 23 de abril de 2014, Lei nº 13.460, de 26 de junho de 2017, Lei nº 13.726, de 8 de outubro de 2018, Decreto nº 8.638 de 15, de janeiro de 2016.

g z

**MARSANGO COMÉRCIO DE MATERIAIS DE CONSTRUÇÃO LTDA**  
**QUINTA ALTERAÇÃO DE CONTRATO SOCIAL**  
**CNPJ/MF nº 04.048.349/0001-54 - NIRE 41.2.04416161**

Os abaixo identificados e qualificados,

**JACKSON RICIERI MARSANGO**, brasileiro, Casado pelo regime de Comunhão Parcial de Bens, Professor, nascido em 14/10/1968, natural de Santo Antonio do Sudoeste/Pr, residente e domiciliado na Rua Gov. Bento Munhoz da Rocha, 892 – Centro, na cidade de Santo Antonio do Sudoeste/Pr, CEP: 85710-000, portador da Cédula de Identidade Civil RG nº 4.317.363-4 expedida pela Secretaria de Segurança Pública do Estado do Paraná em 14/03/1985 e inscrito no CPF/MF sob nº 681.514.629-49, e

**MARIZETE APARECIDA COELHO MARSANGO**, brasileira, Casada pelo regime de Comunhão Parcial de Bens, Empresária, nascida em 06/08/1980, natural de Santo Antonio do Sudoeste/Pr, residente domiciliada na Rua Gov. Bento Munhoz da Rocha, 892 – Centro, na cidade de Santo Antonio do Sudoeste/Pr, CEP: 85710-000, portadora da Cédula de Identidade Civil RG nº 7.651.283-3, expedida pela Secretaria de Segurança Pública do Estado do Paraná em 18/03/2013 e inscrita no CPF/MF sob nº 007.197.389-38.

**GUSTAVO HENRIQUE MARSANGO**, brasileiro, menor impúbere, estudante, nascido em 06/09/2002, natural de Pranchita/Pr, residente e domiciliado na Rua Gov. Bento Munhoz da Rocha, 892 – Centro, na cidade de Santo Antonio do Sudoeste/Pr, CEP: 85710-000, portador da Cédula de Identidade Civil RG nº 13.053.213-6, expedida pela Secretaria de Segurança Pública do Estado do Paraná em 30/06/2010 e inscrito no CPF/MF sob nº 091.531.829-60 neste ato representado por sua mãe, Marizete Aparecida Coelho Marsango, acima qualificada.

Únicos sócios componentes da sociedade mercantil que gira sob a denominação social de **MARSANGO COMÉRCIO DE MATERIAIS DE CONSTRUÇÃO LTDA** estabelecida na cidade de Santo Antonio do Sudoeste/Pr, na Av. Brasil 400 – sala-01 Bairro Centro, CEP: 85.710-000, com Contrato Social arquivado na Junta Comercial do Paraná sob NIRE nº 41204416161 em 14/09/2000 e última alteração nº 20183309405 em 29/08/2018, inscrita no CNPJ/MF sob nº 04.048.349/0001-54, RESOLVEM, por este instrumento particular de alteração contratual, modificar seu contrato social primitivo de acordo com as cláusulas seguintes:

**CLÁUSULA PRIMEIRA** – Tendo em vista alteração da condição de menor impúbere, por ter atingido a maioria legal, o sócio **GUSTAVO HENRIQUE MARSANGO** deixa de ser representado pela mãe.

**CLÁUSULA SEGUNDA – RETIRADA DE SÓCIO** - Retira-se da sociedade, neste ato, o sócio **GUSTAVO HENRIQUE MARSANGO**, já qualificado, cedendo e transferindo as

Handwritten signature and initials in blue ink. The signature is a vertical line with a hook at the bottom. To its right are two small initials, possibly 'ds'. Further right and lower down is a larger, stylized signature or mark.

**MARSANGO COMÉRCIO DE MATERIAIS DE CONSTRUÇÃO LTDA**  
**QUINTA ALTERAÇÃO DE CONTRATO SOCIAL**  
**CNPJ/MF nº 04.048.349/0001-54 - NIRE 41.2.04416161**

20.000 (Vinte mil) quotas, que possui na sociedade, para os sócios remanescentes na seguinte proporção:

- a) Para o sócio **JACKSON RICIERI MARSANGO** a quantia de 10.000 (Dez mil) quotas pelo valor nominal de R\$ 10.000,00 (Dez mil Reais) cujo pagamento é efetuado, neste ato, em moeda corrente do País.
- b) Para a sócia **MARIZETE APARECIDA COELHO MARSANGO** a quantia de 10.000 (Dez mil) quotas pelo valor nominal de R\$ 10.000,00 (Dez mil Reais) cujo pagamento é efetuado, neste ato, em moeda corrente do País.

***Parágrafo Primeiro** - A presente compra e venda de quotas é celebrada em caráter irrevogável e irretratável no montante de R\$ 20.000,00 (Vinte mil Reais), os quais o sócio retirante **GUSTAVO HENRIQUE MARSANGO** da plena e geral quitação aos sócios remanescentes **JACKSON RICIERI MARSANGO** e **MARIZETE APARECIDA COELHO MARSANGO**.*

***Parágrafo Segundo** - O sócio retirante da plena, rasa e completa quitação dos seus haveres, pró-labore, lucros e outros créditos que porventura tenha na sociedade.*



**CLÁUSULA TERCEIRA – DO CAPITAL SOCIAL** – Em função da retirada de sócio o Capital Social no valor de R\$ 200.000,00 (Duzentos mil Reais) divididos em 200.000 (Duzentas mil) quotas de R\$ 1,00 (Um Real) cada uma, já integralizados, fica assim dividido entre os sócios:

SÓCIOS	QUOTAS	VALOR	(%)
JACKSON RICIERI MARSANGO	100.000	100.000,00	50,00
MARIZETE APARECIDA COELHO MARSANGO	100.000	100.000,00	50,00
<b>TOTAIS</b>	<b>200.000</b>	<b>200.000,00</b>	<b>100,00</b>

**CLÁUSULA QUARTA – NOME DE FANTASIA** – A sociedade adotou a expressão **MARSANGO MATERIAIS DE CONSTRUÇÃO** como nome de fantasia.

**CLÁUSULA QUINTA - CESSÃO E TRANSFERÊNCIA DE QUOTAS** - Fica incluída cláusula de Cessão e Transferência de quotas com a seguinte redação: O sócio que desejar retirar-se da sociedade deverá notificar os demais, por escrito, com antecedência mínima de 30 (trinta) dias e seus haveres lhes serão pagos, após o levantamento de balanço geral da sociedade específico para esse fim, em 24 (vinte e quatro) prestações mensais, iguais e sucessivas, vencendo-se a primeira no prazo de 60 dias (sessenta) dias contados da data da retirada do sócio.

**CLÁUSULA SEXTA - DA CONSOLIDAÇÃO DO CONTRATO** – À vista da modificação ora ajustada e em consonância com o que determina o art. 2.031 da Lei n.º 10.406/2002, os sócios **RESOLVEM**, por este instrumento, atualizar e consolidar o

**MARSANGO COMÉRCIO DE MATERIAIS DE CONSTRUÇÃO LTDA**  
**QUINTA ALTERAÇÃO DE CONTRATO SOCIAL**  
**CNPJ/MF nº 04.048.349/0001-54 - NIRE 41.2.04416161**

contrato social, tornando assim sem efeito, a partir desta data, as cláusulas e condições contidas no Contrato primitivo e alterações posteriores que, adequado às disposições da referida Lei n.º 10.406/2002 aplicáveis a este tipo societário, passa a ter a seguinte redação:

**MARSANGO COMÉRCIO DE MATERIAIS DE CONSTRUÇÃO LTDA**  
**CONSOLIDAÇÃO DO CONTRATO SOCIAL**  
**CNPJ/MF nº 04.048.349/0001-54 - NIRE 41.2.04416161**

**JACKSON RICIERI MARSANGO**, brasileiro, Casado pelo regime de Comunhão Parcial de Bens, Professor, nascido em 14/10/1968, natural de Santo Antonio do Sudoeste/Pr, residente e domiciliado na Rua Gov. Bento Munhoz da Rocha, 892 – Centro, na cidade de Santo Antonio do Sudoeste/Pr, CEP: 85710-000, portador da Cédula de Identidade Civil RG nº 4.317.363-4 expedida pela Secretaria de Segurança Pública do Estado do Paraná em 14/03/1985 e inscrito no CPF/MF sob nº 681.514.629-49, e

**MARIZETE APARECIDA COELHO MARSANGO**, brasileira, Casada pelo regime de Comunhão Parcial de Bens, Empresária, nascida em 06/08/1980, natural de Santo Antonio do Sudoeste/Pr, residente domiciliada na Rua Gov. Bento Munhoz da Rocha, 892 – Centro, na cidade de Santo Antonio do Sudoeste/Pr, CEP: 85710-000, portadora da Cédula de Identidade Civil RG nº 7.651.283-3, expedida pela Secretaria de Segurança Pública do Estado do Paraná em 18/03/2013 e inscrita no CPF/MF sob nº 007.197.389-38.

Únicos sócios componentes da sociedade mercantil que gira sob a denominação social de **MARSANGO COMÉRCIO DE MATERIAIS DE CONSTRUÇÃO LTDA** estabelecida na cidade de Santo Antonio do Sudoeste/Pr, na Av. Brasil 1210 – sala-01, Bairro Centro, CEP: 85.710-000, com Contrato Social arquivado na Junta Comercial do Paraná sob NIRE nº 41204416161 em 14/09/2000 e última alteração nº 20183309405 em 29/08/2018, inscrita no CNPJ/MF sob nº 04.048.349/0001-54.

**CLÁUSULA PRIMEIRA – NOME EMPRESARIAL** - A sociedade gira sob o nome empresarial de **MARSANGO COMÉRCIO DE MATERIAIS DE CONSTRUÇÃO LTDA**.

**Parágrafo Único** – A sociedade adotou a expressão **MARSANGO MATERIAIS DE CONSTRUÇÃO** como nome de fantasia.

**CLÁUSULA SEGUNDA – SEDE E DOMICÍLIO** – A Sociedade tem sede e domicílio na Avenida Brasil nº 1210 - Térreo, sala 01, Bairro Centro, na cidade de Santo Antonio do Sudoeste/Pr, CEP: 85.710-000.

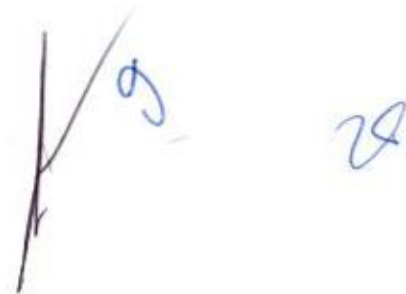

**MARSANGO COMÉRCIO DE MATERIAIS DE CONSTRUÇÃO LTDA**  
**QUINTA ALTERAÇÃO DE CONTRATO SOCIAL**  
**CNPJ/MF nº 04.048.349/0001-54 - NIRE 41.2.04416161**

**CLÁUSULA TERCEIRA – OBJETO SOCIAL** - O objeto social da empresa é:

- ✓ 4744-0/99 – Comércio varejista de materiais de construção; Comércio varejista de vigas e vigotas pré-moldadas de concreto;
- ✓ 4742-3/00 – Comércio varejista de materiais elétricos para uso na construção civil;
- ✓ 4741-5/00-Comércio varejista de tintas, esmaltes, lacas, vernizes, corantes, impermeabilizantes, solventes para tintas, materiais e acessórios para pintura;
- ✓ 4744-0/03 – Comércio varejista de materiais hidráulicos;
- ✓ 4744-0/04 – Comércio varejista de cal, areia, pedras britadas, tijolos e telhas;
- ✓ 4744-0/01 – Comércio varejista de ferragens e ferramentas;
- ✓ 4759-8/99 – Comércio varejista de artigos para habitação, decorações de interiores, artigos de uso doméstico; artigos de cutelaria, papéis de parede e de sistemas de segurança residencial.
- ✓ 4221-9/03 – Serviços de manutenção de redes de energia elétrica;
- ✓ 4221-9/05 – Serviços de manutenção de redes de telecomunicações e lógicas;
- 4753-9/00 – Comércio varejista especializado de eletrodomésticos e equipamentos de áudio e vídeo.
- 4120-4/00 – Construção e reforma de edifícios residenciais, comerciais, industriais e edifícios destinados a outros usos específicos.
- 4321-5/00 – Obras de instalação, manutenção e reparação em todos os tipos de construções de:
  - Sistemas de eletricidade;
  - Cabos para instalações telefônicas e de comunicações;
  - Cabos para redes de informática e televisão a cabo, inclusive por fibra óptica;
  - Antenas coletivas e parabólicas;
  - Sistemas de iluminação;
  - Sistemas de alarme contra incêndio;
  - Sistemas de alarme contra roubo;
  - Sistemas de portão eletrônico;
  - Instalações elétricas residenciais e em edificações.

**CLÁUSULA QUARTA – CAPITAL SOCIAL** - O capital social é de R\$ 200.000,00 (Duzentos mil reais), divididos em 200.000 (Duzentas mil) quotas de capital de valor nominal de R\$ 1,00 (um real) cada uma, subscritas e já integralizadas em moeda corrente do País pelos sócios e distribuídas da seguinte forma:

SÓCIOS	QUOTAS	VALOR	(%)
JACKSON RICIERI MARSANGO	100.000	100.000,00	50,00
MARIZETE APARECIDA COELHO MARSANGO	100.000	100.000,00	50,00
TOTAIS	200.000	200.000,00	100,00

*[Handwritten signature]*

*[Handwritten initials]*

**MARSANGO COMÉRCIO DE MATERIAIS DE CONSTRUÇÃO LTDA**  
**QUINTA ALTERAÇÃO DE CONTRATO SOCIAL**  
**CNPJ/MF nº 04.048.349/0001-54 - NIRE 41.2.04416161**

**CLÁUSULA QUINTA – INÍCIO DAS ATIVIDADES E PRAZO DE DURAÇÃO DA SOCIEDADE** - A sociedade iniciou suas atividades em 18 de setembro de 2000 e seu prazo de duração é indeterminado.

**CLÁUSULA SEXTA** – As quotas são indivisíveis e nenhum sócio poderá, a qualquer título, ceder, transferir ou onerar as quotas que possuir, sem o expresse consentimento dos demais sócios, os quais, em igualdade de condições, terão sempre preferência na aquisição delas.

**CLÁUSULA SÉTIMA – RESPONSABILIDADE DOS SÓCIOS** - A responsabilidade de cada sócio é restrita ao valor de suas quotas, mas todos respondem solidariamente pela integralização do capital social (Art. 1052, CC/2002).

**CLÁUSULA OITAVA – DA ADMINISTRAÇÃO DA SOCIEDADE E USO DO NOME EMPRESARIAL** – A administração da sociedade cabe à sócia **MARIZETE APARECIDA COELHO MARSANGO** com os poderes e atribuições de gerir e administrar os negócios da sociedade representá-la ativa e passivamente, judicial e extrajudicialmente, perante órgãos públicos, instituições financeiras, entidades privadas e terceiros em geral, onerar, comprar, vender ou alienar bens imóveis da sociedade, bem como praticar os demais atos necessários à consecução dos objetivos ou à defesa dos interesses e direitos da sociedade, autorizado o uso do nome empresarial isoladamente.

*Parágrafo Único* – *Faculta-se ao administrador, nos limites de seus poderes, constituir mandatários da sociedade, especificados no instrumento os atos e operações que poderão praticar (artigos 997, VI; 1013, 1015 e 1064, CC/2002).*

**CLÁUSULA NONA – EXERCÍCIO SOCIAL, DEMONSTRAÇÕES FINANCEIRAS E PARTICIPAÇÃO DOS SÓCIOS NOS RESULTADOS** - Ao término de cada exercício social, em 31 de dezembro, os administradores prestarão contas justificadas de sua administração, procedendo à elaboração do inventário, do Balanço Patrimonial e do balanço de resultado econômico, cabendo aos sócios na proporção de suas quotas os lucros ou perdas apuradas (art. 1065 – CC 2002).

**CLÁUSULA DÉCIMA** – Nos quatro meses seguintes ao término do exercício social, os sócios deliberarão sobre as contas e designarão administradores quando for o caso.

*Parágrafo único* – *Até 30 (trinta) dias antes da data marcada para a reunião, o balanço patrimonial e o de resultado econômico devem ser postos, por escrito, e com a prova do respectivo recebimento, à disposição dos sócios que não exerçam a administração (Art. 1071 e 1072- § 2º e art. 1078, CC/2002).*

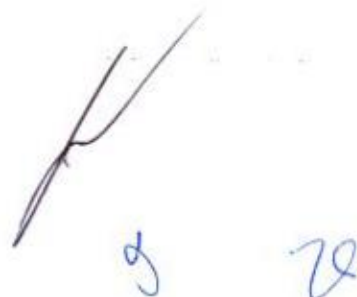

**MARSANGO COMÉRCIO DE MATERIAIS DE CONSTRUÇÃO LTDA**  
**QUINTA ALTERAÇÃO DE CONTRATO SOCIAL**  
**CNPJ/MF nº 04.048.349/0001-54 - NIRE 41.2.04416161**

**CLÁUSULA DÉCIMA PRIMEIRA – RETIRADA MENSAL** – Os sócios poderão de comum acordo, fixar uma retirada mensal, a título de "pro labore", observadas as disposições regulamentares pertinentes.

**CLÁUSULA DÉCIMA SEGUNDA – FALECIMENTO OU INTERDIÇÃO DE SÓCIO** – Falecendo ou interditado qualquer sócio, a sociedade continuará suas atividades com os herdeiros, sucessores e o incapaz. Não sendo possível ou inexistindo interesse destes ou do(s) sócio(s) remanescente(s), o valor de seus haveres será apurado e liquidado com base na situação patrimonial da sociedade, à data da resolução, verificada em balanço especialmente levantado.

*Parágrafo Único* – O mesmo procedimento será adotado em outros casos em que a sociedade se resolva em relação a seu sócio (Art. 1028 e 1031 – CC/2002).

**CLÁUSULA DÉCIMA TERCEIRA – DECLARAÇÃO DE DESIMPEDIMENTO** – A administradora **MARIZETE APARECIDA COELHO MARSANGO** declara, sob as penas da Lei, de que não está impedida de exercer a administração da sociedade, por Lei especial, ou em virtude de condenação criminal, ou por se encontrar sob os efeitos dela, a pena que vede ainda que temporariamente o acesso a cargos públicos; ou por crime falimentar, de prevaricação, peita ou suborno, concussão, peculato, ou contra a economia popular, contra o sistema financeiro nacional, contra normas de defesa da concorrência, contra as relações de consumo, fé pública ou a propriedade (Art. 1011 - § 1º – CC/2002).

**CLÁUSULA DÉCIMA QUARTA – REUNIÃO OU ASSEMBLÉIA** – A Reunião ou a Assembleia torna-se dispensável quando todos os sócios decidirem, por escrito, sobre a matéria que seria objeto delas (§ 3º do Art. 1072 do Código Civil – Lei nº 10.406/2002).

**CLÁUSULA DÉCIMA QUINTA - CESSÃO E TRANSFERÊNCIA DE QUOTAS** - O sócio que desejar retirar-se da sociedade deverá notificar os demais, por escrito, com antecedência mínima de 30 (trinta) dias e seus haveres lhes serão pagos, após o levantamento de balanço geral da sociedade específico para esse fim, em 24 (vinte e quatro) prestações mensais, iguais e sucessivas, vencendo-se a primeira no prazo de 60 dias (sessenta) dias contados da data da retirada do sócio.

**CLÁUSULA DÉCIMA SEXTA – CONSELHO FISCAL** – Fica estabelecido que a sociedade não terá conselho fiscal.

**CLÁUSULA DÉCIMA SÉTIMA – ABERTURA DE FILIAIS** – A sociedade poderá a qualquer tempo, abrir ou fechar filiais ou outra dependência mediante alteração contratual assinada por todos os sócios.

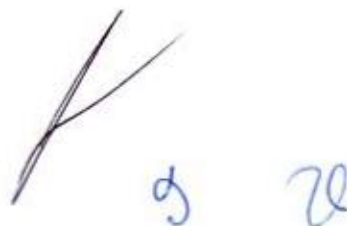
Handwritten signature and initials in blue ink, consisting of a large stylized 'K' followed by 'S' and 'Z'.



**MARSANGO COMÉRCIO DE MATERIAIS DE CONSTRUÇÃO LTDA**  
**QUINTA ALTERAÇÃO DE CONTRATO SOCIAL**  
**CNPJ/MF nº 04.048.349/0001-54 - NIRE 41.2.04416161**

**CLÁUSULA DÉCIMA OITAVA – DECLARAÇÃO DE EMPRESA DE PEQUENO PORTE** – Declara sob as penas da Lei, que se enquadra na condição de **EMPRESA DE PEQUENO PORTE** nos termos da Lei Complementar nº 123 de 14/12/2006.

**CLÁUSULA DÉCIMA NONA – FORO** - Fica eleito o Fórum da Comarca de Santo Antonio do Sudoeste, Estado do Paraná, para o exercício e cumprimento dos direitos e obrigações resultantes deste contrato.

E por estarem assim justos e contratados assinam digitalmente a presente alteração em uma única via.

Santo Antonio do Sudoeste/Pr, 28 de março de 2022.

\_\_\_\_\_  
Jackson Ricieri Marsango  
(assinatura digital)

\_\_\_\_\_  
Marizete Aparecida Coelho Marsango  
(assinatura digital)

\_\_\_\_\_  
Gustavo Henrique Marsango  
(assinatura digital)



g                      22



## ASSINATURA ELETRÔNICA

Certificamos que o ato da empresa MARSANGO COMERCIO DE MATERIAIS DE CONSTRUÇÃO LTDA consta assinado digitalmente por:

IDENTIFICAÇÃO DO(S) ASSINANTE(S)	
CPF/CNPJ	Nome
00719738938	MARIZETE APARECIDA COELHO MARSANGO
09153182960	GUSTAVO HENRIQUE MARSANGO
68151462949	JACKSON RICIERI MARSANGO



CERTIFICO O REGISTRO EM 04/04/2022 11:56 SOB N° 20222098295.  
PROTOCOLO: 222098295 DE 04/04/2022.  
CÓDIGO DE VERIFICAÇÃO: 12204211715. CNPJ DA SEDE: 04048349000154.  
NIRE: 41204416161. COM EFEITOS DO REGISTRO EM: 28/03/2022.  
MARSANGO COMERCIO DE MATERIAIS DE CONSTRUÇÃO LTDA

LEANDRO MARCOS RAYSEL BISCAIA  
SECRETÁRIO-GERAL  
[www.empresafacil.pr.gov.br](http://www.empresafacil.pr.gov.br)



# REPÚBLICA FEDERATIVA DO BRASIL

## CADASTRO NACIONAL DA PESSOA JURÍDICA

NÚMERO DE INSCRIÇÃO <b>04.048.349/0001-54</b> MATRIZ	COMPROVANTE DE INSCRIÇÃO E DE SITUAÇÃO CADASTRAL	DATA DE ABERTURA <b>14/09/2000</b>
NOME EMPRESARIAL <b>MARSANGO COMERCIO DE MATERIAIS DE CONSTRUCAO LTDA</b>		
TÍTULO DO ESTABELECIMENTO (NOME DE FANTASIA) <b>MARSANGO MATERIAIS DE CONSTRUCAO</b>		PORTE <b>ME</b>
CÓDIGO E DESCRIÇÃO DA ATIVIDADE ECONÔMICA PRINCIPAL <b>47.44-0-99 - Comércio varejista de materiais de construção em geral</b>		
CÓDIGO E DESCRIÇÃO DAS ATIVIDADES ECONÔMICAS SECUNDARIAS <b>41.20-4-00 - Construção de edifícios</b> <b>42.21-9-03 - Manutenção de redes de distribuição de energia elétrica</b> <b>42.21-9-05 - Manutenção de estações e redes de telecomunicações</b> <b>43.21-5-00 - Instalação e manutenção elétrica</b> <b>47.41-5-00 - Comércio varejista de tintas e materiais para pintura</b> <b>47.42-3-00 - Comércio varejista de material elétrico</b> <b>47.44-0-01 - Comércio varejista de ferragens e ferramentas</b> <b>47.44-0-03 - Comércio varejista de materiais hidráulicos</b> <b>47.44-0-04 - Comércio varejista de cal, areia, pedra britada, tijolos e telhas</b> <b>47.53-9-00 - Comércio varejista especializado de eletrodomésticos e equipamentos de áudio e vídeo</b> <b>47.59-8-99 - Comércio varejista de outros artigos de uso pessoal e doméstico não especificados anteriormente</b>		
CÓDIGO E DESCRIÇÃO DA NATUREZA JURÍDICA <b>206-2 - Sociedade Empresária Limitada</b>		
LOGRADOURO <b>AV BRASIL</b>	NÚMERO <b>1210</b>	COMPLEMENTO <b>TERREOSALA 01</b>
CEP <b>85.710-000</b>	BAIRRO/DISTRITO <b>CENTRO</b>	MUNICÍPIO <b>SANTO ANTONIO DO SUDOESTE</b>
UF <b>PR</b>	ENDEREÇO ELETRÔNICO <b>MARIZETEMARSANGO@YAHOO.COM.BR</b>	
TELEFONE <b>(46) 3563-2286/ (46) 9934-2179</b>		
ENTE FEDERATIVO RESPONSÁVEL (EFR) *****		
SITUAÇÃO CADASTRAL <b>ATIVA</b>	DATA DA SITUAÇÃO CADASTRAL <b>03/11/2005</b>	
MOTIVO DE SITUAÇÃO CADASTRAL		
SITUAÇÃO ESPECIAL *****	DATA DA SITUAÇÃO ESPECIAL *****	

Aprovado pela Instrução Normativa RFB nº 1.863, de 27 de dezembro de 2018.

Emitido no dia 11/12/2022 às 15:28:50 (data e hora de Brasília).

Página: 1/1

*[Assinatura]*  
g      ze

VALIDA EM TODO O TERRITÓRIO NACIONAL

REGISTRO GERAL: **7.651.283-3** DATA DE EXPEDIÇÃO: 19/03/2013

NOME: **MARIZETE APARECIDA COELHO MARSANGO**

FILIAÇÃO: RONEI JOSE COELHO  
TEREZINHA FATMA RANZOLIN COELHO

NATURALIDADE: S.ANT.SUDOESTE/PR DATA DE NASCIMENTO: 06/08/1980

DOC. ORIGEM: COMARCA-S ANT SUDOESTE/PR, DA SEDE  
C.CAS-4089, LIVRO-188, FOLHA-139

CPF: 007.197.389-38

CURITIBA/PR

ASSOCIADA DO DIRETOR  
LEI Nº 7.116 DE 29/06/83

PROTEÇÃO PLASTIFICADA

REPÚBLICA FEDERATIVA DO BRASIL

SECRETARIA DE ESTADO DA SEGURANÇA PÚBLICA  
INSTITUTO DE IDENTIFICAÇÃO DO PARANÁ

RG: **7.651.283-3**

POLEGAR DIREITO

ASSINATURA DO TITULAR  
CARTEIRA DE IDENTIDADE



*Marizete Aparecida Marsango*

*g*

*re*



MINISTÉRIO DA FAZENDA  
Secretaria da Receita Federal do Brasil  
Procuradoria-Geral da Fazenda Nacional

**CERTIDÃO NEGATIVA DE DÉBITOS RELATIVOS AOS TRIBUTOS FEDERAIS E À DÍVIDA  
ATIVA DA UNIÃO**

**Nome: MARSANGO COMERCIO DE MATERIAIS DE CONSTRUCAO LTDA**  
**CNPJ: 04.048.349/0001-54**

Ressalvado o direito de a Fazenda Nacional cobrar e inscrever quaisquer dívidas de responsabilidade do sujeito passivo acima identificado que vierem a ser apuradas, é certificado que não constam pendências em seu nome, relativas a créditos tributários administrados pela Secretaria da Receita Federal do Brasil (RFB) e a inscrições em Dívida Ativa da União (DAU) junto à Procuradoria-Geral da Fazenda Nacional (PGFN).

Esta certidão é válida para o estabelecimento matriz e suas filiais e, no caso de ente federativo, para todos os órgãos e fundos públicos da administração direta a ele vinculados. Refere-se à situação do sujeito passivo no âmbito da RFB e da PGFN e abrange inclusive as contribuições sociais previstas nas alíneas 'a' a 'd' do parágrafo único do art. 11 da Lei nº 8.212, de 24 de julho de 1991.

A aceitação desta certidão está condicionada à verificação de sua autenticidade na Internet, nos endereços <<http://rfb.gov.br>> ou <<http://www.pgfn.gov.br>>.

Certidão emitida gratuitamente com base na Portaria Conjunta RFB/PGFN nº 1.751, de 2/10/2014.

Emitida às 11:43:45 do dia 23/11/2022 <hora e data de Brasília>.

Válida até 22/05/2023.

Código de controle da certidão: **20C0.1D3E.96A3.D4E4**

Qualquer rasura ou emenda invalidará este documento.



Estado do Paraná  
Secretaria de Estado da Fazenda  
Receita Estadual do Paraná

000382

**Certidão Negativa**  
de Débitos Tributários e de Dívida Ativa Estadual  
Nº 029333396-03

Certidão fornecida para o CNPJ/MF: **04.048.349/0001-54**

Nome: **MARSANGO COMERCIO DE MATERIAIS DE CONSTRUCAO LTDA**

Ressalvado o direito da Fazenda Pública Estadual inscrever e cobrar débitos ainda não registrados ou que venham a ser apurados, certificamos que, verificando os registros da Secretaria de Estado da Fazenda, constatamos não existir pendências em nome do contribuinte acima identificado, nesta data.

Obs.: Esta Certidão engloba todos os estabelecimentos da empresa e refere-se a débitos de natureza tributária e não tributária, bem como ao descumprimento de obrigações tributárias acessórias.

**Válida até 07/06/2023 - Fornecimento Gratuito**

A autenticidade desta certidão deverá ser confirmada via Internet  
[www.fazenda.pr.gov.br](http://www.fazenda.pr.gov.br)

## Município de Santo Antonio do Sudoeste

**SECRETARIA MUNICIPAL DE ADMINISTRAÇÃO  
DEPTO DE TRIBUTAÇÃO, CADASTRO E FISCALIZAÇÃO**
**NEGATIVA  
Nº 575 / 2023**
**IMPORTANTE:**

1. FICA RESSALVADO O DIREITO DA FAZENDA MUNICIPAL COBRAR DÉBITOS CONSTATADOS POSTERIORMENTE MESMO REFERENTE AO PERÍODO COMPREENDIDO NESTA CERTIDÃO.
2. A PRESENTE CERTIDÃO TEM VALIDADE ATÉ 09/03/2023, SEM RASURAS E NO ORIGINAL.

REVENDO OS ARQUIVOS E REGISTROS, CERTIFICAMOS QUE: O CONTRIBUINTE NADA DEVE À FAZENDA PÚBLICA MUNICIPAL RELATIVO A EMPRESA MENCIONADA ABAIXO.  
Santo Antônio do Sudoeste, 07 de Fevereiro de 2023

REQUERENTE: Valdeci Alves dos Santos

**CÓDIGO DE AUTENTICAÇÃO:**  
9ZTMHH2QEMMX4XZ4E75

FINALIDADE: CADASTRO E/OU CONCORRÊNCIA E/OU LICITAÇÃO

RAZÃO SOCIAL: MARSANGO COMÉRCIO DE MATERIAIS DE CONSTRUÇÃO LTDA

INSCRIÇÃO EMPRESA	CNPJ/CPF	INSCRIÇÃO ESTADUAL	ALVARÁ
11444	04.048.349/0001-54	90218083-40	11444

**ENDEREÇO**

AV BRASIL, 1210 - SALA 01 - CENTRO CEP: 85710000 Santo Antônio do Sudoeste - PR

**CNAE / ATIVIDADES**

Comércio varejista de materiais de construção em geral, Manutenção de redes de distribuição de energia elétrica, Construção de edifícios, Manutenção de estações e redes de telecomunicações, Instalação e manutenção elétrica, Comércio varejista de tintas e materiais para pintura, Comércio varejista de material elétrico, Comércio varejista de ferragens e ferramentas, Comércio varejista de materiais hidráulicos, Comércio varejista de cal, areia, pedra britada, tijolos e telhas, Comércio varejista especializado de eletrodomésticos e equipamentos de áudio e vídeo, Comércio varejista de outros artigos de uso doméstico não especificados anteriormente

Voltar

Imprimir

Voltar

Imprimir

**Certificado de Regularidade  
do FGTS - CRF**

**Inscrição:** 04.048.349/0001-54  
**Razão Social:** MARSANGO E MARSANGO LTDA  
**Endereço:** AV BRASIL 100 / CENTRO / SANTO ANTONIO DO SUDOESTE / PR / 85710-000

A Caixa Econômica Federal, no uso da atribuição que lhe confere o Art. 7, da Lei 8.036, de 11 de maio de 1990, certifica que, nesta data, a empresa acima identificada encontra-se em situação regular perante o Fundo de Garantia do Tempo de Serviço - FGTS.

O presente Certificado não servirá de prova contra cobrança de quaisquer débitos referentes a contribuições e/ou encargos devidos, decorrentes das obrigações com o FGTS.

**Validade:** 04/02/2023 a 05/03/2023

**Certificação Número:** 2023020401004729705340

Informação obtida em 07/02/2023 11:32:32

A utilização deste Certificado para os fins previstos em Lei esta condicionada a verificação de autenticidade no site da Caixa:  
**[www.caixa.gov.br](http://www.caixa.gov.br)**

20

2





MINISTÉRIO DA FAZENDA  
Secretaria da Receita Federal do Brasil  
Procuradoria-Geral da Fazenda Nacional

**CERTIDÃO NEGATIVA DE DÉBITOS RELATIVOS AOS TRIBUTOS FEDERAIS E À DÍVIDA  
ATIVA DA UNIÃO**

Nome: MARSANGO COMERCIO DE MATERIAIS DE CONSTRUCAO LTDA  
CNPJ: 04.048.349/0001-54

Ressalvado o direito de a Fazenda Nacional cobrar e inscrever quaisquer dívidas de responsabilidade do sujeito passivo acima identificado que vierem a ser apuradas, é certificado que não constam pendências em seu nome, relativas a créditos tributários administrados pela Secretaria da Receita Federal do Brasil (RFB) e a inscrições em Dívida Ativa da União (DAU) junto à Procuradoria-Geral da Fazenda Nacional (PGFN).

Esta certidão é válida para o estabelecimento matriz e suas filiais e, no caso de ente federativo, para todos os órgãos e fundos públicos da administração direta a ele vinculados. Refere-se à situação do sujeito passivo no âmbito da RFB e da PGFN e abrange inclusive as contribuições sociais previstas nas alíneas 'a' a 'd' do parágrafo único do art. 11 da Lei nº 8.212, de 24 de julho de 1991.

A aceitação desta certidão está condicionada à verificação de sua autenticidade na Internet, nos endereços <<http://rfb.gov.br>> ou <<http://www.pgfn.gov.br>>.

Certidão emitida gratuitamente com base na Portaria Conjunta RFB/PGFN nº 1.751, de 2/10/2014.

Emitida às 11:43:45 do dia 23/11/2022 <hora e data de Brasília>.

Válida até 22/05/2023.

Código de controle da certidão: 20C0.1D3E.96A3.D4E4

Qualquer rasura ou emenda invalidará este documento.

g      2e



PODER JUDICIÁRIO  
JUSTIÇA DO TRABALHO

### CERTIDÃO NEGATIVA DE DÉBITOS TRABALHISTAS

Nome: MARSANGO COMERCIO DE MATERIAIS DE CONSTRUCAO LTDA (MATRIZ E FILIAIS)  
CNPJ: 04.048.349/0001-54  
Certidão n°: 39389418/2022  
Expedição: 10/11/2022, às 08:55:41  
Validade: 09/05/2023 - 180 (cento e oitenta) dias, contados da data de sua expedição.

Certifica-se que MARSANGO COMERCIO DE MATERIAIS DE CONSTRUCAO LTDA (MATRIZ E FILIAIS), inscrito(a) no CNPJ sob o n° 04.048.349/0001-54, NÃO CONSTA como inadimplente no Banco Nacional de Devedores Trabalhistas.

Certidão emitida com base nos arts. 642-A e 883-A da Consolidação das Leis do Trabalho, acrescentados pelas Leis ns.º 12.440/2011 e 13.467/2017, e no Ato 01/2022 da CGJT, de 21 de janeiro de 2022. Os dados constantes desta Certidão são de responsabilidade dos Tribunais do Trabalho.

No caso de pessoa jurídica, a Certidão atesta a empresa em relação a todos os seus estabelecimentos, agências ou filiais.

A aceitação desta certidão condiciona-se à verificação de sua autenticidade no portal do Tribunal Superior do Trabalho na Internet (<http://www.tst.jus.br>).

Certidão emitida gratuitamente.

#### INFORMAÇÃO IMPORTANTE

Do Banco Nacional de Devedores Trabalhistas constam os dados necessários à identificação das pessoas naturais e jurídicas inadimplentes perante a Justiça do Trabalho quanto às obrigações estabelecidas em sentença condenatória transitada em julgado ou em acordos judiciais trabalhistas, inclusive no concernente aos recolhimentos previdenciários, a honorários, a custas, a emolumentos ou a recolhimentos determinados em lei; ou decorrentes de execução de acordos firmados perante o Ministério Público do Trabalho, Comissão de Conciliação Prévia ou demais títulos que, por disposição legal, contiver força executiva.

g re



TRIBUNAL DE JUSTIÇA DO ESTADO DO PARANÁ  
 Secretaria do Ofício Distribuidor e Anexos de SANTO ANTÔNIO DO SUDOESTE  
 CERTIDÃO DE DISTRIBUIÇÃO – FINS GERAIS – CÍVEIS – FALÊNCIA – NEGATIVA

Certifico que revendo os livros, sistemas e arquivos de distribuição CÍVEIS, especificamente: FALÊNCIA, CONCORDATA, RECUPERAÇÃO JUDICIAL, RECUPERAÇÃO EXTRAJUDICIAL desta Secretaria, verifiquei NÃO CONSTAR nenhum registro em andamento contra:

MARSANGO COMÉRCIO DE MATERIAIS DE CONSTRUÇÃO LTDA  
 CNPJ: 04.048.349/0001-54  
 Local da Sede: Santo Antônio do Sudoeste - PR

Orientações:

Esta certidão NÃO APONTA ordinariamente os processos em que a pessoa cujo nome pesquisado figura como Autor(a). São apontados os feitos em tramitação cadastrados no Sistema Informatizado referente à comarca de SANTO ANTÔNIO DO SUDOESTE

Não existe qualquer conexão com qualquer outra base de dados de instituição pública ou com a Receita Federal que verifique a identidade do NOME/RAZÃO SOCIAL com o CPF/CNPJ. A conferência dos dados pessoais fornecidos pelo pesquisado é de responsabilidade exclusiva do destinatário da certidão.

A certidão em nome de pessoa jurídica considera os processos referentes à matriz e às filiais.

Considera-se NEGATIVA a certidão que aponta somente homônimos não qualificados, nos termos do art. 8º, §2º da Resolução CNJ 121/2010.

A presente certidão menciona somente o registro de distribuição, para dados complementares do procedimento, deve-se dirigir até a Secretaria para onde foi distribuído e solicitar uma CERTIDÃO DE OBJETO E PÉ.

A Busca de MICROEMPREENDEDOR INDIVIDUAL e EMPRESÁRIO INDIVIDUAL abrange também a pessoa física.

SANTO ANTÔNIO DO SUDOESTE, 27 de Janeiro de 2023

CARLOS EDUARDO SALVADORI Assinado de forma digital por CARLOS EDUARDO SALVADORI  
 Dados: 2023.01.27 16:27:38 -03'00'

CARLOS EDUARDO SALVADORI  
 Empregado Juramentado



9

12

Código Validador T.J.P.R.: CACD.2098.92DILLUJ.11 \*\*Valide esta certidão em https://bit.ly/2DQEtBtE



Governo do Estado do Paraná  
Secretaria da Micro e Pequena Empresa  
Junta Comercial do Estado do Paraná



## CERTIDÃO SIMPLIFICADA

### Sistema Nacional de Registro de Empresas Mercantis - SINREM

Certificamos que as informações abaixo constam dos documentos arquivados nesta Junta Comercial e são vigentes na data da sua expedição.

Nome Empresarial: MARSANGO COMERCIO DE MATERIAIS DE CONSTRUÇÃO LTDA			Protocolo: PRC2213944570		
Natureza Jurídica: Sociedade Empresária Limitada					
NIRE (Sede) 41204416161	CNPJ 04.048.349/0001-54	Data de Ato Constitutivo 14/09/2000	Início de Atividade 18/09/2000		
Endereço Completo Avenida BRASIL, Nº 1210, TERREO SALA 01., CENTRO - Santo Antônio do Sudoeste/PR - CEP 85710-000					
Objeto Social COMERCIO VAREJISTA DE MATERIAIS DE CONSTRUÇÃO; COMÉRCIO VAREJISTA DE VIGAS E VIGOTAS PRÉ-MOLDADAS DE CONCRETO. COMÉRCIO VAREJISTA DE MATERIAIS ELÉTRICOS PARA USO NA CONSTRUÇÃO CIVIL; COMÉRCIO VAREJISTA DE TINTAS, ESMALTES, LACAS, VERNIZES, CORANTES, IMPERMEABILIZANTES, SOLVENTES PARA TINTAS, MATERIAIS E ACESSÓRIOS PARA PINTURA; COMÉRCIO VAREJISTA DE MATERIAIS HIDRÁULICOS; COMÉRCIO VAREJISTA DE CAL, AREIA, PEDRAS BRITADAS, TIJOLOS E TELHAS; COMÉRCIO VAREJISTA DE FERRAGENS E FERRAMENTAS; COMÉRCIO VAREJISTA DE ARTIGOS PARA HABITAÇÃO, DECORAÇÕES DE INTERIORES, ARTIGOS DE USO DOMÉSTICO; ARTIGOS DE CUTELARIA, PAPÉIS DE PAREDE E DE SISTEMAS DE SEGURANÇA RESIDENCIAL; SERVIÇOS DE MANUTENÇÃO DE REDES DE ENERGIA ELÉTRICA; SERVIÇOS DE MANUTENÇÃO DE REDES DE TELECOMUNICAÇÕES E LÓGICAS; COMÉRCIO VAREJISTA ESPECIALIZADO DE ELETRODOMÉSTICOS E EQUIPAMENTOS DE ÁUDIO E VÍDEO; CONSTRUÇÃO E REFORMA DE EDIFÍCIOS RESIDENCIAIS, COMERCIAIS, INDUSTRIAIS E EDIFÍCIOS DESTINADOS A OUTROS USOS ESPECÍFICOS; OBRAS DE INSTALAÇÃO, MANUTENÇÃO E REPARAÇÃO EM TODOS OS TIPOS DE CONSTRUÇÕES SISTEMAS DE ELETRICIDADE, CABOS PARA INSTALAÇÕES TELEFÔNICAS E DE COMUNICAÇÕES, CABOS PARA REDES DE INFORMÁTICA E TELEVISÃO A CABO, INCLUSIVE POR FIBRA ÓTICA, ANTENAS COLETIVAS E PARABÓLICAS, SISTEMAS DE ILUMINAÇÃO, SISTEMAS DE ALARME CONTRA INCÊNDIO, SISTEMAS DE ALARME CONTRA ROUBO, SISTEMAS DE PORTÃO ELETRÔNICO E INSTALAÇÕES ELÉTRICAS RESIDENCIAIS E EM EDIFICAÇÕES.					
Capital Social R\$ 200.000,00 (duzentos mil reais)		Porte EPP (Empresa de Pequeno Porte)	Prazo de Duração Indeterminado		
Capital Integralizado R\$ 200.000,00 (duzentos mil reais)					
Dados do Sócio		Participação no capital	Espécie de sócio	Administrador	Término do mandato
Nome MARIZETE APARECIDA COELHO MARSANGO	CPF/CNPJ 007.197.389-38	R\$ 100.000,00	Sócio	S	Indeterminado
Nome JACKSON RICIERY MARSANGO	CPF/CNPJ 681.514.629-49	R\$ 100.000,00	Sócio	N	Indeterminado
Dados do Administrador		CPF	Término do mandato		
Nome MARIZETE APARECIDA COELHO MARSANGO		007.197.389-38	Indeterminado		
Último Arquivamento		Número	Ato/eventos	Situação	
Data 04/04/2022	20222098295	002 / 051 - CONSOLIDAÇÃO DE CONTRATO/ESTATUTO	ATIVA Status SEM STATUS		

Esta certidão foi emitida automaticamente em 06/12/2022, às 07:26:12 (horário de Brasília).  
Se impressa, verificar sua autenticidade no <https://www.empresafacil.pr.gov.br>, com o código 57VJNH1N.



PRC2213944570

LEANDRO MARCOS RAYSEL BISCAIA  
Secretário(a) Geral



MARSANGORSANGO COMÉRCIO DE MATERIAIS DE CONSTRUÇÃO LTDA  
CNPJ: 04.048.349/0001-54 IE: 90218083-40  
AVENIDA BRASIL, 1.210 - SALA 01 - CENTRO - SANTO ANTONIO DO SUDOESTE - PR.  
CEP: 85710-000 - TELEFONE: 46-3563-2286  
E-MAIL: licitacao@marsangomateriais.com.br

## ANEXO II - DECLARAÇÃO DE CUMPRIMENTO DOS REQUISITOS DE HABILITAÇÃO

Ao  
**Pregoeiro do Município de Três Barras do Paraná**  
PREGÃO ELETRÔNICO Nº 08/2023.

### DECLARAÇÃO DE CUMPRIMENTO DOS REQUISITOS DE HABILITAÇÃO

**MARSANGO COMERCIO DE MATERIAIS DE CONSTRUÇÃO LTDA**, inscrita no CNPJ/MF nº **04.048.349/0001-54**, sediada na Avenida Brasil 1210, Sala 01, Centro na Cidade de Santo Antônio do Sudoeste, PR., declara para fins de participação no PREGÃO ELETRÔNICO Nº 08/2023, e sob as penas da Lei, que cumpre plenamente os requisitos de habilitação previstos em seu edital, conforme previsto no artigo 4º, inciso VII, da Lei nº 10.520, de 17 de novembro de 2002.

Por ser a expressão da verdade, firmamos a presente declaração.

Santo Antônio do Sudoeste, 10 de fevereiro de 2.023

MARIZETE APARECIDA COELHO  
MARSANGO:00719738938  
8938

Assinado de forma digital por  
MARIZETE APARECIDA COELHO  
MARSANGO:00719738938  
Dados: 2023.02.11 09:47:04  
-03'00'

Marizete Aparecida Coelho Marsango  
RG: 7.651.283-3 SSP- PR  
CPF:007.197.389-38



MARSANGORSANGO COMÉRCIO DE MATERIAIS DE CONSTRUÇÃO LTDA  
CNPJ: 04.048.349/0001-54 IE: 90218083-40  
AVENIDA BRASIL, 1.210 - SALA 01 - CENTRO - SANTO ANTONIO DO SUDOESTE - PR.  
CEP: 85710-000 - TELEFONE: 46-3563-2286  
E-MAIL: licitacao@marsangomateriais.com.br

## DECLARAÇÃO DE MICROEMPRESA E EMPRESA DE PEQUENO PORTE

Ao

**Pregoeiro do Município de Três Barras do Paraná**  
PREGÃO ELETRÔNICO N° 08/2023.

MARSANGO MATERIAIS DE CONSTRUÇÃO LTDA, inscrita no CNPJ nº04.048.349/0001-54, por intermédio de seu representante legal o(a) S.r. (a) MARIZETE APARECIDA COELHO MARSANGO, Administradora, DECLARA, sob as sanções administrativas cabíveis e sob as penas da lei, ser microempresa ou empresa de pequeno porte nos termos da legislação vigente, não possuindo nenhum dos impedimentos previstos no artigo 3º da Lei Complementar n.º 123/06.

Por ser a expressão da verdade, firmamos a presente declaração.

Santo Antônio do Sudoeste, 10 de fevereiro de 2023

MARIZETE  
APARECIDA COELHO  
MARSANGO:00719738938  
Assinado de forma digital  
por MARIZETE APARECIDA  
COELHO  
MARSANGO:00719738938  
Dados: 2023.02.11 09:46:13  
-03'00'

Marizete Aparecida Coelho Marsango  
RG: 7.651.283-3 SSP- PR  
CPF:007.197.389-38

g 20



MARSANGORSANGO COMÉRCIO DE MATERIAIS DE CONSTRUÇÃO LTDA  
CNPJ: 04.048.349/0001-54 IE: 90218083-40  
AVENIDA BRASIL, 1.210 - SALA 01 - CENTRO - SANTO ANTONIO DO SUDOESTE - PR.  
CEP: 85710-000 - TELEFONE: 46-3563-2286  
E-MAIL: licitacao@marsangomateriais.com.br

000391

**ANEXO IV - DECLARAÇÃO DE INEXISTÊNCIA DE FATO IMPEDITIVO PARA LICITAR**

Ao

**Pregoeiro do Município de Três Barras do Paraná**  
PREGÃO ELETRÔNICO Nº 08/2023.

**DECLARAÇÃO DE INEXISTÊNCIA DE FATO IMPEDITIVO PARA LICITAR**

MARSANGO COMÉRCIO DE MATERIAIS DE CONSTRUÇÃO LTDA, inscrita no CNPJ/MF nº **04.048.349/0001-54** sediada na Avenida Brasil 1210, Sala 01, Centro na cidade de Santo Antônio do Sudoeste, PR., declara, sob as penas da Lei, que não foi declarada inidônea e não está impedida de participar de licitação em qualquer órgão ou entidade da Administração Pública, direta ou indireta, federal, estadual ou municipal.

Declara também, que está obrigada a informar a Contratante os fatos supervenientes impeditivos de sua habilitação, quando de sua ocorrência, conforme determina o artigo 32º, § 2º, da Lei 8.666/93.

Por ser a expressão da verdade, firmamos a presente declaração.

Santo Antônio do Sudoeste, 10 de fevereiro de 2023

MARIZETE  
APARECIDA COELHO  
MARSANGO:0071973  
8938

Assinado de forma digital por  
MARIZETE APARECIDA COELHO  
MARSANGO:00719738938  
Dados: 2023.02.11 09:45:38 -03'00'

Marizete Aparecida Coelho Marsango  
RG: 7.651.283-3 SSP- PR  
CPF:007.197.389-38



MARSANGORSANGO COMÉRCIO DE MATERIAIS DE CONSTRUÇÃO LTDA  
CNPJ: 04.048.349/0001-54 IE: 90218083-40  
AVENIDA BRASIL, 1.210 - SALA 01 - CENTRO - SANTO ANTONIO DO SUDOESTE - PR.  
CEP: 85710-000 - TELEFONE: 46-3563-2286  
E-MAIL: licitacao@marsangomateriais.com.br

### ANEXO III - DECLARAÇÃO DE NÃO UTILIZAÇÃO DE TRABALHO DE MENOR

Ao  
**Pregoeiro do Município de Três Barras do Paraná**  
PREGÃO ELETRÔNICO Nº 08/2023.

### DECLARAÇÃO DE NÃO UTILIZAÇÃO DE TRABALHO DE MENOR

**MARSANGO COMÉRCIO DE MATERIAIS DE CONSTRUÇÃO LTDA**, inscrita no CNPJ/MF nº **04.048.349/0001-54** sediada na Avenida Brasil 1.210, Sala 01, Centro na Cidade de Santo Antônio do Sudoeste, PR., declara sob as penas da Lei, e para os fins previstos no artigo 27, inciso V, da Lei nº 8.666/93, que cumpre o disposto no inciso XXXIII do artigo 7º da Constituição Federal, ou seja, não tem em seus quadros menores de 18 (dezoito) anos executando trabalho noturno, insalubre ou perigoso, ou menores de 16 (dezesesseis) anos executando qualquer trabalho, salvo na condição de aprendiz, a partir de 14 (quatorze) anos. A empresa está ciente de que o descumprimento do disposto acima, durante a vigência do contrato, acarretará a sua rescisão.

Santo Antônio do Sudoeste, 10 de fevereiro de 2.023

MARIZETE  
APARECIDA COELHO  
MARSANGO:0071973  
8938

Assinado de forma digital por  
MARIZETE APARECIDA COELHO  
MARSANGO:00719738938  
Dados: 2023.02.11 09:47:28 -03'00'

Marizete Aparecida Coelho Marsango  
RG: 7.651.283-3 SSP- PR  
CPF:007.197.389-38

g 28





**TCEPR**

TRIBUNAL DE CONTAS DO ESTADO DO PARANÁ

Consulta de Impedidos de Licitar

CNPJ: 04048349000154

NENHUM ITEM ENCONTRADO!

g 28



000394

**TRIBUNAL DE CONTAS DA UNIÃO****Consulta Consolidada de Pessoa Jurídica**

Este relatório tem por objetivo apresentar os resultados consolidados de consultas eletrônicas realizadas diretamente nos bancos de dados dos respectivos cadastros. A responsabilidade pela veracidade do resultado da consulta é do Órgão gestor de cada cadastro consultado. A informação relativa à razão social da Pessoa Jurídica é extraída do Cadastro Nacional da Pessoa Jurídica, mantido pela Receita Federal do Brasil.

Consulta realizada em: 11/02/2023 09:59:57

**Informações da Pessoa Jurídica:**

Razão Social: **MARSANGO COMERCIO DE MATERIAIS DE CONSTRUCAO LTDA**  
CNPJ: **04.048.349/0001-54**

**Resultados da Consulta Eletrônica:**

Órgão Gestor: **TCU**  
Cadastro: **Licitantes Inidôneos**  
Resultado da consulta: **Nada Consta**

Para acessar a certidão original no portal do órgão gestor, clique [AQUI](#).

Órgão Gestor: **CNJ**  
Cadastro: **CNIA - Cadastro Nacional de Condenações Cíveis por Ato de Improbidade Administrativa e Inelegibilidade**  
Resultado da consulta: **Nada Consta**

Para acessar a certidão original no portal do órgão gestor, clique [AQUI](#).

Órgão Gestor: **Portal da Transparência**  
Cadastro: **Cadastro Nacional de Empresas Inidôneas e Suspensas**  
Resultado da consulta: **Nada Consta**

Para acessar a certidão original no portal do órgão gestor, clique [AQUI](#).

Órgão Gestor: **Portal da Transparência**  
Cadastro: **CNEP - Cadastro Nacional de Empresas Punidas**  
Resultado da consulta: **Nada Consta**

Para acessar a certidão original no portal do órgão gestor, clique [AQUI](#).

Obs: A consulta consolidada de pessoa jurídica visa atender aos princípios de simplificação e racionalização de serviços públicos digitais. Fundamento legal: Lei nº 12.965, de 23 de abril de 2014, Lei nº 13.460, de 26 de junho de 2017, Lei nº 13.726, de 8 de outubro de 2018, Decreto nº 8.638 de 15, de janeiro de 2016.

g v

MARSANGORSANGO COMÉRCIO DE MATERIAIS DE CONSTRUÇÃO LTDA

CNPJ: 04.048.349/0001-54

IE: 90218083-40

AVENIDA BRASIL, 1.210 – SALA 01 – CENTRO – SANTO ANTONIO DO SUDOESTE – PR.

CEP: 85710-000 - TELEFONE: 46-3563-2286

E-MAIL: licitacao@marsangomateriais.com.br

000395

MUNICIPIO DE TRES BARRAS DO PARANA  
TRÊS BARRAS DO PARANÁ-PR

RESUMO DA PROPOSTA

PREGÃO ELETRÔNICO Nº 08/2023

Processo Administrativo Nº 13/2023

Tipo: REGISTRO DE PREÇO

PREGOEIRO: VANESSA MACAGNAN ACUNHA OENNING

Data de Publicação: 26/01/2023 10:32:13

TOTAL DO PROCESSO: 630.075,35

MARSANGO COMÉRCIO DE MATERIAIS DE CONSTRUÇÃO LTDA 04.048.349/0001-54 630.075,35

**LOTE 2** Quant.: 1 Num: 025 **Total: 634,00**

Item: 1 Unidade: UN Marca: ELETROQUALITY Modelo: CONF. EDITAL

Descrição: BASE PARA RELÉ FOTOCÉLULA

Quantidade: 50 Valor Unit.: 12,68 Total Item: 634,00

**LOTE 3** Quant.: 1 Num: 033 **Total: 1.002,00**

Item: 1 Unidade: UN Marca: FOXLUX Modelo: CONF. EDITAL

Descrição: Bocal de porcelana E-27

Quantidade: 100 Valor Unit.: 10,02 Total Item: 1.002,00

**LOTE 4** Quant.: 1 Num: 072 **Total: 1.278,00**

Item: 1 Unidade: UN Marca: FOXLUX Modelo: CONF. EDITAL

Descrição: Bocal de porcelana E-40

Quantidade: 60 Valor Unit.: 21,30 Total Item: 1.278,00

**LOTE 5** Quant.: 1 Num: 099 **Total: 5.259,10**

Item: 1 Unidade: UN Marca: VAZ Modelo: CONF. EDITAL

Descrição: BRAÇO BR1 1,00M, GALVANIZADO A FOGO, PAREDE DE NO MÍNIMO 2,25MM, COM SAPATA, CONFORME NTC 813951

Quantidade: 70 Valor Unit.: 75,13 Total Item: 5.259,10

**LOTE 6** Quant.: 1 Num: 072 **Total: 4.031,50**

Item: 1 Unidade: UN Marca: HIDROWATTS Modelo: CONF. EDITAL

Descrição: BRAÇO BR2 3M, GALVANIZADO A FOGO, PAREDE DE NO MÍNIMO 3,00MM, COM SAPATA, CONFORME NTC 813952

Quantidade: 10 Valor Unit.: 403,15 Total Item: 4.031,50

**LOTE 7** Quant.: 1 Num: 033 **Total: 6.399,00**

Item: 1 Unidade: M Marca: CONTROLLER Modelo: CONF. EDITAL

Descrição: CABO 16MM SEMI RIGIDO

Quantidade: 300 Valor Unit.: 21,33 Total Item: 6.399,00

**LOTE 8** Quant.: 1 Num: 092 **Total: 8.340,00**

Item: 1 Unidade: M Marca: CONTROLLER Modelo: CONF. EDITAL

Descrição: CABO 25MM SEMI RIGIDO

**MUNICIPIO DE TRES BARRAS DO PARANA  
TRÊS BARRAS DO PARANÁ-PR**

Quantidade: 250	Valor Unit.: 33,36	Total Item: 8.340,00
<b>LOTE 9</b>	Quant.: 1	Num: 048
Item: 1	Unidade: M	Marca: CONTROLLER
Modelo: CONF. EDITAL		
Descrição: CABO 35MM SEMI RIGIDO		
Quantidade: 400	Valor Unit.: 44,94	Total Item: 17.976,00
<b>LOTE 10</b>	Quant.: 1	Num: 028
Item: 1	Unidade: M	Marca: CONTROLLER
Modelo: CONF. EDITAL		
Descrição: CABO 95MM FLEXIVEL		
Quantidade: 100	Valor Unit.: 113,96	Total Item: 11.396,00
<b>LOTE 11</b>	Quant.: 1	Num: 014
Item: 1	Unidade: M	Marca: CONTROLLER
Modelo: CONF. EDITAL		
Descrição: CABO DE COBRE NU 35MM		
Quantidade: 500	Valor Unit.: 41,60	Total Item: 20.800,00
<b>LOTE 12</b>	Quant.: 1	Num: 032
Item: 1	Unidade: M	Marca: CONTROLLER
Modelo: CONF. EDITAL		
Descrição: CABO SEMI RÍGIDO 70MM		
Quantidade: 200	Valor Unit.: 89,25	Total Item: 17.850,00
<b>LOTE 13</b>	Quant.: 1	Num: 044
Item: 1	Unidade: UN	Marca: CONTROLLER
Modelo: CONF. EDITAL		
Descrição: CABO SEMIRÍGIDO 50MM		
Quantidade: 200	Valor Unit.: 59,96	Total Item: 11.992,00
<b>LOTE 14</b>	Quant.: 1	Num: 028
Item: 1	Unidade: UN	Marca: F1/NATIVA
Modelo: CONF. EDITAL		
Descrição: CAIXA CN COMPLETA COM ABRAÇADEIRAS DE AÇO GALVANIZADO		
Quantidade: 20	Valor Unit.: 273,73	Total Item: 5.474,60
<b>LOTE 15</b>	Quant.: 1	Num: 075
Item: 1	Unidade: UN	Marca: F1/NATIVA
Modelo: CONF. EDITAL		
Descrição: CAIXA GNE PADRÃO COPEL COM ABRAÇADEIRAS DE AÇO GALVANIZADO		
Quantidade: 5	Valor Unit.: 867,75	Total Item: 4.338,75
<b>LOTE 16</b>	Quant.: 1	Num: 035
Item: 1	Unidade: UN	Marca: SAN LIGHT
Modelo: CONF. EDITAL		
Descrição: CONECTOR PERFURANTE 10/95MM		
Quantidade: 500	Valor Unit.: 17,62	Total Item: 8.810,00
<b>LOTE 17</b>	Quant.: 1	Num: 065
Item: 1	Unidade: UN	Marca: BRISA
Modelo: CONF. EDITAL		
Descrição: REFLETOR DE LED 300W		
Quantidade: 100	Valor Unit.: 415,16	Total Item: 41.516,00

**MUNICIPIO DE TRES BARRAS DO PARANA  
TRÊS BARRAS DO PARANÁ-PR**

<b>LOTE 19</b>	Quant.: 1	Num: 075	<b>Total: 10.482,00</b>
Item: 1	Unidade: UN	Marca: LUKMA	Modelo: CONF. EDITAL
Descrição: CONTACTORA 40A 220V TRIFÁSICA			
Quantidade: 30	<b>Valor Unit.: 349,40</b>	Total Item: 10.482,00	
<b>LOTE 20</b>	Quant.: 1	Num: 088	<b>Total: 4.305,20</b>
Item: 1	Unidade: UN	Marca: SOPRANO	Modelo: CONF. EDITAL
Descrição: DISJUNTOR BI 50A - NEMA			
Quantidade: 40	<b>Valor Unit.: 107,63</b>	Total Item: 4.305,20	
<b>LOTE 21</b>	Quant.: 1	Num: 001	<b>Total: 8.102,40</b>
Item: 1	Unidade: UN	Marca: SOPRANO	Modelo: CONF. EDITAL
Descrição: DISJUNTOR TRI 100A - DIN			
Quantidade: 40	<b>Valor Unit.: 202,56</b>	Total Item: 8.102,40	
<b>LOTE 22</b>	Quant.: 1	Num: 091	<b>Total: 8.682,00</b>
Item: 1	Unidade: UN	Marca: SOPRANO	Modelo: CONF. EDITAL
Descrição: DISJUNTOR TRI 125A - DIN			
Quantidade: 20	<b>Valor Unit.: 434,10</b>	Total Item: 8.682,00	
<b>LOTE 23</b>	Quant.: 1	Num: 053	<b>Total: 10.244,40</b>
Item: 1	Unidade: UN	Marca: SOPRANO	Modelo: CONF. EDITAL
Descrição: DISJUNTOR TRI 200A - DIN			
Quantidade: 20	<b>Valor Unit.: 512,22</b>	Total Item: 10.244,40	
<b>LOTE 24</b>	Quant.: 1	Num: 077	<b>Total: 27.460,00</b>
Item: 1	Unidade: M	Marca: CONTROLLER	Modelo: CONF. EDITAL
Descrição: FIO 10MM RIGIDO			
Quantidade: 2.000	<b>Valor Unit.: 13,73</b>	Total Item: 27.460,00	
<b>LOTE 25</b>	Quant.: 1	Num: 084	<b>Total: 6.560,00</b>
Item: 1	Unidade: UN	Marca: ZATFLEX	Modelo: CONF. EDITAL
Descrição: FIO 2,5MM FLEXIVEL			
Quantidade: 2.000	<b>Valor Unit.: 3,28</b>	Total Item: 6.560,00	
<b>LOTE 26</b>	Quant.: 1	Num: 031	<b>Total: 10.280,00</b>
Item: 1	Unidade: UN	Marca: ZATFLEX	Modelo: CONF. EDITAL
Descrição: FIO 4MM FLEXIVEL			
Quantidade: 2.000	<b>Valor Unit.: 5,14</b>	Total Item: 10.280,00	
<b>LOTE 27</b>	Quant.: 1	Num: 028	<b>Total: 14.620,00</b>
Item: 1	Unidade: UN	Marca: ZATFLEX	Modelo: CONF. EDITAL
Descrição: FIO 6MM FLEXIVEL			
Quantidade: 2.000	<b>Valor Unit.: 7,31</b>	Total Item: 14.620,00	
<b>LOTE 28</b>	Quant.: 1	Num: 064	<b>Total: 966,00</b>

**MUNICIPIO DE TRES BARRAS DO PARANA  
TRÊS BARRAS DO PARANÁ-PR**

Item: 1	Unidade: UN	Marca: PRYSMIAN	Modelo: CONF. EDITAL
Descrição: FITA ISOLANTE 20MX18MM			
Quantidade: 100	Valor Unit.: 9,66	Total Item: 966,00	
<b>LOTE 29</b>	Quant.: 1	Num: 064	<b>Total: 1.433,00</b>
Item: 1	Unidade: UN	Marca: BETEL	Modelo: CONF. EDITAL
Descrição: GRAMPO HASTE TERRA PADRÃO COPEL			
Quantidade: 100	Valor Unit.: 14,33	Total Item: 1.433,00	
<b>LOTE 30</b>	Quant.: 1	Num: 039	<b>Total: 9.660,00</b>
Item: 1	Unidade: UN	Marca: METAL. PISA	Modelo: CONF. EDITAL
Descrição: HASTE DE COBRE 5/8 X 2,40M			
Quantidade: 150	Valor Unit.: 64,40	Total Item: 9.660,00	
<b>LOTE 31</b>	Quant.: 1	Num: 099	<b>Total: 10.212,00</b>
Item: 1	Unidade: UN	Marca: GOODLUX	Modelo: CONF. EDITAL
Descrição: LÂMPADA A VAPOR DE SÓDIO, POTÊNCIA NOMINAL DE 250W/220V, ALTA PRESSÃO, BASE E-40, FORMATO TUBULAR, FLUXO LUMINOSO 33.000 LM, EFICIÊNCIA LUMINOSA 132,0 LM/W COM VIDA MEDIANA DE 32.000 HORAS.			
Quantidade: 200	Valor Unit.: 51,06	Total Item: 10.212,00	
<b>LOTE 32</b>	Quant.: 1	Num: 051	<b>Total: 6.036,00</b>
Item: 1	Unidade: UN	Marca: DEMAPE	Modelo: CONF. EDITAL
Descrição: LÂMPADA A VAPOR DE SÓDIO, POTÊNCIA NOMINAL DE 400W/220V, ALTA PRESSÃO, BASE E-40, FORMATO TUBULAR, FLUXO LUMINOSO 56.800 LM, EFICIÊNCIA LUMINOSA 142 LM/W, COM VIDA MEDIANA DE 32.000 HORAS.			
Quantidade: 100	Valor Unit.: 60,36	Total Item: 6.036,00	
<b>LOTE 33</b>	Quant.: 1	Num: 087	<b>Total: 14.112,00</b>
Item: 1	Unidade: UN	Marca: DEMAPE	Modelo: CONF. EDITAL
Descrição: LÂMPADA A VAPOR METÁLICO, POTÊNCIA NOMINAL DE 250W/220V, BASE E-40, COM TUBO DE DESCARGA CERÂMICO, COM BULBO TUBULAR CLARO COM DIÂMETRO DE 48MM, COMPRIMENTO DA LÂMPADA DE 251MM, POSIÇÃO DE OPERAÇÃO UNIVERSAL, FLUXO LUMINOSO MÍNIMO DE 25.730 LM, EFICIÊNCIA LUMINOSA DE 94 LM/W, IRC DE 80, TEMPERATURA DE COR DE 4200K +/- 200K, VIDA MEDIANA DE 24.000 HORAS.			
Quantidade: 200	Valor Unit.: 70,56	Total Item: 14.112,00	
<b>LOTE 34</b>	Quant.: 1	Num: 050	<b>Total: 8.110,00</b>
Item: 1	Unidade: UN	Marca: DEMAPE	Modelo: CONF. EDITAL
Descrição: LÂMPADA A VAPOR METÁLICO, POTÊNCIA NOMINAL DE 400W/220V, BASE E-40, COM TUBO DE DESCARGA CERÂMICO, COM BULBO TUBULAR CLARO COM DIÂMETRO DE 59MM, COMPRIMENTO DA LAMPADA DE 270MM, POSIÇÃO DE OPERAÇÃO UNIVERSAL, FLUXO LUMINOSO MÍNIMO DE 41.600 LM, EFICIÊNCIA LUMINOSA DE 101 LM/W, IRC DE 80, TEMPERATURA DE COR DE 3000K +/- 200K, VIDA MEDIANA DE 20.000 HORAS.			
Quantidade: 100	Valor Unit.: 81,10	Total Item: 8.110,00	
<b>LOTE 35</b>	Quant.: 1	Num: 092	<b>Total: 34.696,00</b>
Item: 1	Unidade: UN	Marca: HIDROWATTS	Modelo: CONF. EDITAL

**MUNICIPIO DE TRES BARRAS DO PARANA  
TRÊS BARRAS DO PARANÁ-PR**

Descrição: LUMINÁRIA LM 1 - LUMINÁRIA FECHADA PARA USO EM SISTEMAS DE ILUMINAÇÃO DE VIAS PÚBLICAS, CORPO ÓPTICO/REFLETOR EM CHAPA DE ALUMÍNIO REPUXADO, POLIDO POR SISTEMA DE ABRILHANTAMENTO ELÉTROQUÍMICO ACABAMENTO ADONISADO E SELADO. MODELO PROJETADO PARA O USO COM O VAPOR DE SÓDIO DE 70W COM SOQUETE E-27 OU E-40. CORPO EM REFLETOR EM CHAPA DE ALUMÍNIO ESTAMPADO, TRATADO POR PROCESSO DE ABRILHANTAMENTO ELETROQUÍMICO, ADONISADO E COM FECHAMENTO EM POLICARBONATO. PESCOÇO EM LIGA DE ALUMÍNIO, PARA ENCAIXE DE TUBOS ATÉ 33MM. O FECHAMENTO DA LUMINÁRIA DEVE SER FEITO ATRAVÉS DE PRESILHAS DE AÇO INÓX; DEMAIS PARAFUSOS, PORCAS E ARRUELAS, EM LATÃO CADMIADO OU AÇO INÓX. A LUMINÁRIA DEVE POSSUIR FOCALIZADOR DE

Quantidade: 100                      **Valor Unit.: 346,96**                      Total Item: 34.696,00

**LOTE 36**                      Quant.: 1                      Num: 087                      **Total: 19.218,00**

Item: 1                      Unidade: UN                      Marca: HIDROWATTS                      Modelo: CONF. EDITAL

Descrição: LUMINÁRIA LM-03 LUMINÁRIA FECHADA PARA USO EM SISTEMAS DE ILUMINAÇÃO DE VIAS PÚBLICAS, RUAS SECUNDÁRIAS, CORPO ÓPTICO/REFLETOR EM CHAPA DE ALUMÍNIO 1,2MM ACABAMENTO ANODIZADO RESISTENTE A INTEMPÉRIES, MODELO PROJETADO PARA O USO COM O VAPOR DE SÓDIO DE 250W, COM SOQUETE E-40, CORPO EM REFLETOR EM CHAPA DE ALUMÍNIO ESTAMPADO E ESCALONADO, TRATADO POR PROCESSO DE ABRILHANTAMENTO ELETROQUÍMICO, ANODIZADO E COM FECHAMENTO EM POLICARBONATO. PESCOÇO EL LIGA DE ALUMÍNIO, PARA ENCAIXE DE TUBOS ATÉ 49. REFRACTOR EM POLICARBONATO PRISMÁTICO. SOQUETE E40. A FIXAÇÃO DA LUMINÁRIA AO BRAÇO, DEVE SER COM PARAFUSOS EM AÇO INOX. DEMAIS PARAFUSOS, PORCAS E ARRUELAS, EM LATÃO COMANDO OU AÇO INOX. A LUMINÁRIA D

Quantidade: 50                      **Valor Unit.: 384,36**                      Total Item: 19.218,00

**LOTE 37**                      Quant.: 1                      Num: 027                      **Total: 44.421,50**

Item: 1                      Unidade: UN                      Marca: NÃO PART                      Modelo: CONF. EDITAL

Descrição: LUMINÁRIA TIPO PROJETO COM TECNOLOGIA LED, CONCEITO MODULAR, PARA SER USADO EM ÁREA EXTERNA, CORPO EM ALUMÍNIO, SUPORTE DE FIXAÇÃO EM AÇO INOXIDÁVEL OU GALVANIZADO À FOGO COM AJUSTE DE INCLINAÇÃO DE 0~180°. MÓDULOS LED COM DISSIPADOR EM ALUMÍNIO, PLACA DO LED EM METAL CORE (MCPCB), LENTE DE POLICARBONATO (PE), GRAU DE PROTEÇÃO CONTRA PENETRAÇÃO DE PÓ E ÁGUA IP67, RESISTÊNCIA À IMPACTOS IK08, CONECTORES IP68 DE ENGATE RÁPIDO E SEM USO DE FERRAMENTAS. DRIVER LED DE CORRENTE CONSTANTE PROGRAMÁVEL, POTÊNCIA MÍNIMA 1500W E MÁXIMA DE 300W, TENSÃO DE OPERAÇÃO ENTRE 100 ~ 277 VAC, FREQUENCIA 50/60 HZ, FATOR DE POTÊNCIA >0,98, THD-I < 10%, DPS (DISPOSITIVO DE PROTEÇÃO CONTRA SURTO DE TENSÃO), POSSUI

Quantidade: 25                      **Valor Unit.: 1.776,86**                      Total Item: 44.421,50

**LOTE 38**                      Quant.: 1                      Num: 095                      **Total: 5.212,50**

Item: 1                      Unidade: UN                      Marca: METAL. PISA                      Modelo: CONF. EDITAL

Descrição: PARAFUSO ROSCA DUPLA 250MM COM ARRUELAS E DUAS PORCAS GALVANIZADO

Quantidade: 150                      **Valor Unit.: 34,75**                      Total Item: 5.212,50

**LOTE 39**                      Quant.: 1                      Num: 062                      **Total: 6.556,50**

Item: 1                      Unidade: UN                      Marca: METAL. PISA                      Modelo: CONF. EDITAL

Descrição: PARAFUSO ROSCA DUPLA 350MM COM ARRUELAS E DUAS PORCAS GALVANIZADO

Quantidade: 150                      **Valor Unit.: 43,71**                      Total Item: 6.556,50

**LOTE 40**                      Quant.: 1                      Num: 092                      **Total: 4.768,00**

Item: 1                      Unidade: UN                      Marca: METAL. PISA                      Modelo: CONF. EDITAL

Descrição: PARAFUSO ROSCA DUPLA 450MM COM ARRUELAS E DUAS PORCAS GALVANIZADO

Quantidade: 100                      **Valor Unit.: 47,68**                      Total Item: 4.768,00

**MUNICIPIO DE TRES BARRAS DO PARANA  
TRÊS BARRAS DO PARANÁ-PR**

<b>LOTE 41</b>	Quant.: 1	Num: 055	<b>Total: 12.368,00</b>
Item: 1	Unidade: UN	Marca: BERTOLINI	Modelo: CONF. EDITAL
Descrição: POSTE 200DAN 7,20M - PADRÃO COPEL			
Quantidade: 8	<b>Valor Unit.: 1.546,00</b>	Total Item: 12.368,00	
<b>LOTE 42</b>	Quant.: 1	Num: 077	<b>Total: 9.383,30</b>
Item: 1	Unidade: UN	Marca: BERTOLINI	Modelo: CONF. EDITAL
Descrição: POSTE 300DAN 7,20M - PADRÃO COPEL			
Quantidade: 5	<b>Valor Unit.: 1.876,66</b>	Total Item: 9.383,30	
<b>LOTE 43</b>	Quant.: 1	Num: 061	<b>Total: 5.488,30</b>
Item: 1	Unidade: UN	Marca: BERTOLINI	Modelo: CONF. EDITAL
Descrição: POSTE 75 DAN 7,20 - PADRÃO COPEL			
Quantidade: 5	<b>Valor Unit.: 1.097,66</b>	Total Item: 5.488,30	
<b>LOTE 44</b>	Quant.: 1	Num: 035	<b>Total: 30.626,00</b>
Item: 1	Unidade: UN	Marca: GOODLUX	Modelo: CONF. EDITAL
Descrição: REATOR EXTERNO PARA LÂMPADAS A VAPOR DE SÓDIO 250W/220V, GALVANIZADO A FOGO CHAPÁ DE AÇO MÍNIMA DE 1,20MM COM BASE PARA RELÊ, ALTO FATOR DE POTÊNCIA, NÚCLEO DE COBRE, CONTENDO CABOS EPR OU XLPE COM LUVAS PRE-ISOLADAS NAS PONTAS, PERDAS MÁXIMAS DE 24W E FATOR DE POTÊNCIA MÍNIMA DE 0,97, DEVENDO POSSUIR EM SUA LATERAL ADESIVO REFLETIVO PARA IDENTIFICAÇÃO DA POTÊNCIA DO REATOR, FUNDO BRANCO E LETRAS VERMELHAS, COM SELO PROCEL. GARANTIA MÍNIMA DE 5 ANOS.			
Quantidade: 200	<b>Valor Unit.: 153,13</b>	Total Item: 30.626,00	
<b>LOTE 45</b>	Quant.: 1	Num: 002	<b>Total: 16.913,00</b>
Item: 1	Unidade: UN	Marca: GOODLUX	Modelo: CONF. EDITAL
Descrição: REATOR EXTERNO PARA LÂMPADAS A VAPOR DE SÓDIO 400W/220V, GALVANIZADO A FOGO CHAPÁ DE AÇO MÍNIMA DE 1,20MM COM BASE PARA RELÊ, ALTO FATOR DE POTÊNCIA, NÚCLEO DE COBRE, CONTENDO CABOS EPR OU XLPE COM LUVAS PRÉ-ISOLADAS NAS PONTAS, PERDAS MÁXIMAS DE 32W E FATOR DE POTÊNCIA MÍNIMA DE 0,98, DEVENDO POSSUIR EM SUA LATERAL ADESIVO REFLETIVO PARA IDENTIFICAÇÃO DA POTÊNCIA DO REATOR, FUNDO BRANCO E LETRAS VERMELHAS, COM SELO PROCEL. GARANTIA MÍNIMA DE 5 ANOS.			
Quantidade: 100	<b>Valor Unit.: 169,13</b>	Total Item: 16.913,00	
<b>LOTE 46</b>	Quant.: 1	Num: 046	<b>Total: 27.624,00</b>
Item: 1	Unidade: UN	Marca: GOODLUX	Modelo: CONF. EDITAL
Descrição: REATOR EXTERNO PARA LÂMPADAS A VAPOR DE SÓDIO 70W/220V, GALVANIZADO A FOGO CHAPÁ DE AÇO MÍNIMA DE 1,20MM COM BASE PARA RELÊ, ALTO FATOR DE POTÊNCIA, NÚCLEO DE COBRE, CONTENDO CABOS EPR OU XLPE COM LUVAS PRE-ISOLADAS NAS PONTAS, PERDAS MÁXIMAS DE 12W E FATOR DE POTÊNCIA MÍNIMA DE 0,95, DEVENDO POSSUIR EM SUA LATERAL ADESIVO REFLETIVO PARA IDENTIFICAÇÃO DA POTÊNCIA DO REATOR, FUNDO BRANCO E LETRAS VERMELHAS, COM SELO PROCEL. GARANTIA MÍNIMA DE 5 ANOS.			
Quantidade: 300	<b>Valor Unit.: 92,08</b>	Total Item: 27.624,00	
<b>LOTE 47</b>	Quant.: 1	Num: 045	<b>Total: 27.630,00</b>
Item: 1	Unidade: UN	Marca: GOODLUX	Modelo: CONF. EDITAL

g v



000401

MUNICIPIO DE TRES BARRAS DO PARANA  
TRÊS BARRAS DO PARANÁ-PR

Descrição: RELÉ FOTOELÉTRICO MAGNÉTICO USO EM CORRENTES ALTERNADAS INTERCAMBIÁVEL DE 220V, COM SISTEMA DE OPERAÇÃO QUE ACENDE E APAGA LÂMPADAS EM FUNÇÃO DA VARIAÇÃO DA ILUMINÂNCIA, CORPO EM POLIPROPILENO ESTABILIZADO CONTRA RAIOS ULTRAVIOLETAS PARA SUPORTAR INTEMPÉRIES, PINAGEM DE CONTATO EM LATÃO ESTANHADO PRESO AO CORPO POR SISTEMA DE REBITAGEM, COM CONTATOS DE CARGA TIPO LN QUE ACIONAM A CARGA A NOITE, CÉLULA FOTOELÉTRICA TIPO CDS COM ENCAPSULAMENTO BLINDADO DE RESPOSTA INSTANTÂNEA MONTADO NA POSIÇÃO LATERAL, FREQUÊNCIA DE 60HZ, CORRENTE MÁXIMA DE 10ª, POTÊNCIA DE 1000W EM CARGA RESISTIVA E 1800VA 220V EM CARGA INDUTIVA, FAIXA DE OPERAÇÃO DE 5 A 20 LUX PARA LIGAR E NO MÁXIMO DE 40 LUX PARA DESLIGAR,

Quantidade: 500 Valor Unit.: 55,26 Total Item: 27.630,00

LOTE 48 Quant.: 1 Num: 089 Total: 1.824,20

Item: 1 Unidade: UN Marca: INTELLI Modelo: CONF. EDITAL

Descrição: TERMINAL PRESSÃO SAPATA 120MM EM COBRE

Quantidade: 70 Valor Unit.: 26,06 Total Item: 1.824,20

LOTE 49 Quant.: 1 Num: 009 Total: 1.682,10

Item: 1 Unidade: UN Marca: INTELLI Modelo: CONF. EDITAL

Descrição: TERMINAL PRESSÃO SAPATA 250MM EM COBRE

Quantidade: 70 Valor Unit.: 24,03 Total Item: 1.682,10

LOTE 50 Quant.: 1 Num: 074 Total: 882,00

Item: 1 Unidade: UN Marca: INTELLI Modelo: CONF. EDITAL

Descrição: TERMINAL PRESSÃO SAPATA 35MM EM COBRE

Quantidade: 70 Valor Unit.: 12,60 Total Item: 882,00

LOTE 51 Quant.: 1 Num: 018 Total: 615,00

Item: 1 Unidade: UN Marca: INTELLI Modelo: CONF. EDITAL

Descrição: TERMINAL PRESSÃO SAPATA 50MM

Quantidade: 50 Valor Unit.: 12,30 Total Item: 615,00

LOTE 52 Quant.: 1 Num: 063 Total: 658,00

Item: 1 Unidade: UN Marca: INTELLI Modelo: CONF. EDITAL

Descrição: TERMINAL PRESSÃO SAPATA 70MM

Quantidade: 50 Valor Unit.: 13,16 Total Item: 658,00

LOTE 53 Quant.: 1 Num: 039 Total: 4.680,00

Item: 1 Unidade: UN Marca: PCSAN Modelo: CONF. EDITAL

Descrição: LÂMPADA LINHA TUBULAR TRANSPARENTE, SÓDIO 150W, 2000K, E40.

Quantidade: 100 Valor Unit.: 46,80 Total Item: 4.680,00

LOTE 54 Quant.: 1 Num: 039 Total: 17.612,00

Item: 1 Unidade: UN Marca: FOXLUX Modelo: CONF. EDITAL

Descrição: RELE FOTO ELETRÔNICO 220W, 1800VA

Quantidade: 400 Valor Unit.: 44,03 Total Item: 17.612,00

LOTE 55 Quant.: 1 Num: 047 Total: 5.208,00

Item: 1 Unidade: M Marca: CONTROLLER Modelo: CONF. EDITAL

*Handwritten signatures and initials.*

**MUNICIPIO DE TRES BARRAS DO PARANA  
TRÊS BARRAS DO PARANÁ-PR**

Descrição: CABO PP 2X6MM

Quantidade: 300                      **Valor Unit.: 17,36**                      Total Item: 5.208,00

**LOTE 56**                      Quant.: 1                      Num: 049                      **Total: 21.015,00**

Item: 1                      Unidade: UN                      Marca: DEMAPE                      Modelo: CONF. EDITAL

Descrição: LÂMPADA A VAPOR DE SÓDIO, POTÊNCIA NOMINAL DE 70W/220V, ALTA PRESSÃO, BASE E-27, FORMATO TUBULAR, FLUXO LUMINOSO 6.000 LM, EFICIÊNCIA LUMINOSA 84,0 LM/W, COM VIDA MEDIANA DE 24.000 HORAS.

Quantidade: 500                      **Valor Unit.: 42,03**                      Total Item: 21.015,00

**LOTE 57**                      Quant.: 1                      Num: 063                      **Total: 12.632,00**

Item: 1                      Unidade: UN                      Marca: MGC                      Modelo: CONF. EDITAL

Descrição: REFLETOR DE 200 W 32X24 CM

Quantidade: 40                      **Valor Unit.: 315,80**                      Total Item: 12.632,00

**DOCUMENTOS ANEXADOS**

Horário: 11/02/2023 10:04	Documento: Ato Constitutivo (Estatuto ou Contrato Social)
Endereço: <a href="http://lanceeletronico.blob.core.windows.net/participantdocuments/4728774e4b084fd7b4b81989d665ba30.pdf">http://lanceeletronico.blob.core.windows.net/participantdocuments/4728774e4b084fd7b4b81989d665ba30.pdf</a>	
Horário: 11/02/2023 10:04	Documento: Cadastro de CNPJ
Endereço: <a href="http://lanceeletronico.blob.core.windows.net/participantdocuments/aacb04efb8e549aca5aebb0a85ded2c8.pdf">http://lanceeletronico.blob.core.windows.net/participantdocuments/aacb04efb8e549aca5aebb0a85ded2c8.pdf</a>	
Horário: 11/02/2023 10:04	Documento: Cédula de identidade e CPF dos sócios
Endereço: <a href="http://lanceeletronico.blob.core.windows.net/participantdocuments/a525ea7de48c458bb1e7185ed0c2850c.pdf">http://lanceeletronico.blob.core.windows.net/participantdocuments/a525ea7de48c458bb1e7185ed0c2850c.pdf</a>	
Horário: 11/02/2023 10:04	Documento: Certidão conjunta de débitos relativos a Tributos Federais
Endereço: <a href="http://lanceeletronico.blob.core.windows.net/participantdocuments/96347ebcbb81467c95e229c5fbc1340f.pdf">http://lanceeletronico.blob.core.windows.net/participantdocuments/96347ebcbb81467c95e229c5fbc1340f.pdf</a>	
Horário: 11/02/2023 10:04	Documento: Certidão de regularidade de débito com a Fazenda Estadual
Endereço: <a href="http://lanceeletronico.blob.core.windows.net/participantdocuments/b586f860b98d4201bbb4cd68b9f648a7.pdf">http://lanceeletronico.blob.core.windows.net/participantdocuments/b586f860b98d4201bbb4cd68b9f648a7.pdf</a>	
Horário: 11/02/2023 10:04	Documento: Certidão de regularidade de débito com a Fazenda Municipal
Endereço: <a href="http://lanceeletronico.blob.core.windows.net/participantdocuments/e3d2e49066c3494db0ec88642d934f2b.pdf">http://lanceeletronico.blob.core.windows.net/participantdocuments/e3d2e49066c3494db0ec88642d934f2b.pdf</a>	
Horário: 11/02/2023 10:04	Documento: Certidão de regularidade débito para com o Fundo de Garantia por Tempo de Serviço (FGTS)
Endereço: <a href="http://lanceeletronico.blob.core.windows.net/participantdocuments/ec264cf7ff8d4a4e99b52486088d24d9.pdf">http://lanceeletronico.blob.core.windows.net/participantdocuments/ec264cf7ff8d4a4e99b52486088d24d9.pdf</a>	
Horário: 11/02/2023 10:04	Documento: Certidão de regularidade débito para com o Instituto Nacional de Seguro Social (INSS)
Endereço: <a href="http://lanceeletronico.blob.core.windows.net/participantdocuments/7fef0eea4ed84b67b5d61c8022e86f92.pdf">http://lanceeletronico.blob.core.windows.net/participantdocuments/7fef0eea4ed84b67b5d61c8022e86f92.pdf</a>	
Horário: 11/02/2023 10:04	Documento: Certidão Negativa de Débitos Trabalhistas (CNDT)
Endereço: <a href="http://lanceeletronico.blob.core.windows.net/participantdocuments/b8ce3d3b7cce41b18b9001ee28d52558.pdf">http://lanceeletronico.blob.core.windows.net/participantdocuments/b8ce3d3b7cce41b18b9001ee28d52558.pdf</a>	
Horário: 11/02/2023 10:04	Documento: Certidão Negativa de Falência ou Concordata
Endereço: <a href="http://lanceeletronico.blob.core.windows.net/participantdocuments/38136c10a6834f1a87bce9dd8b0cd26a.pdf">http://lanceeletronico.blob.core.windows.net/participantdocuments/38136c10a6834f1a87bce9dd8b0cd26a.pdf</a>	
Horário: 11/02/2023 10:04	Documento: Certidão Simplificada da Junta Comercial
Endereço: <a href="http://lanceeletronico.blob.core.windows.net/participantdocuments/f63fec729eef4c078153db59488c264e.pdf">http://lanceeletronico.blob.core.windows.net/participantdocuments/f63fec729eef4c078153db59488c264e.pdf</a>	
Horário: 11/02/2023 10:04	Documento: Declaração de cumprimento dos requisitos de Habilitação
Endereço: <a href="http://lanceeletronico.blob.core.windows.net/participantdocuments/ddbb6a1916d340a5b646be469d90a2ef.pdf">http://lanceeletronico.blob.core.windows.net/participantdocuments/ddbb6a1916d340a5b646be469d90a2ef.pdf</a>	
Horário: 11/02/2023 10:04	Documento: Declaração de enquadramento no regime de tributação de ME/EPP
Endereço: <a href="http://lanceeletronico.blob.core.windows.net/participantdocuments/3374214c5f8648ca84ef090e7319c6b1.pdf">http://lanceeletronico.blob.core.windows.net/participantdocuments/3374214c5f8648ca84ef090e7319c6b1.pdf</a>	
Horário: 11/02/2023 10:04	Documento: Declaração de inexistência de fatos impeditivos ou supervenientes
Endereço: <a href="http://lanceeletronico.blob.core.windows.net/participantdocuments/7a9e5071c2ee4d189e35ff8e873008f2.pdf">http://lanceeletronico.blob.core.windows.net/participantdocuments/7a9e5071c2ee4d189e35ff8e873008f2.pdf</a>	

**MUNICIPIO DE TRES BARRAS DO PARANA  
TRÊS BARRAS DO PARANÁ-PR**

Horário: 11/02/2023 10:04

Documento: Declaração de não utilização de mão de obra infantil

Endereço: <http://lanceeletronico.blob.core.windows.net/participantdocuments/957fd08cc048415482c4fc688e26997d.pdf>

Horário: 11/02/2023 10:04

Documento: Outros documentos

Endereço: <http://lanceeletronico.blob.core.windows.net/participantdocuments/bed7d78dc3dd4917b9614ae8e053c488.pdf>**ARQUIVOS ANEXADOS À ITENS**

Lote Item Endereço

MARIZETE  
APARECIDA  
COELHO  
MARSANGO:0  
0719738938

Assinado de forma  
digital por MARIZETE  
APARECIDA COELHO  
MARSANGO:007197  
38938  
Dados: 2023.02.11  
10:05:44 -03'00'

MARSANGO  
COMERCIO DE  
MATERIAIS DE  
CONSTRUCAO  
LTDA:040483490001  
54

Assinado de forma digital  
por MARSANGO  
COMERCIO DE MATERIAIS  
DE CONSTRUCAO  
LTDA:04048349000154  
Dados: 2023.02.11  
10:06:19 -03'00'

  
g 22



**TCEPR**

TRIBUNAL DE CONTAS DO ESTADO DO PARANÁ

000404

Consulta de Impedidos de Licitar

CNPJ: 04048349000154

NENHUM ITEM ENCONTRADO!

  
28  
9

**TRIBUNAL DE CONTAS DA UNIÃO****Consulta Consolidada de Pessoa Jurídica**

Este relatório tem por objetivo apresentar os resultados consolidados de consultas eletrônicas realizadas diretamente nos bancos de dados dos respectivos cadastros. A responsabilidade pela veracidade do resultado da consulta é do Órgão gestor de cada cadastro consultado. A informação relativa à razão social da Pessoa Jurídica é extraída do Cadastro Nacional da Pessoa Jurídica, mantido pela Receita Federal do Brasil.

Consulta realizada em: 15/02/2023 08:28:43

**Informações da Pessoa Jurídica:**

Razão Social: **MARSANGO COMERCIO DE MATERIAIS DE CONSTRUCAO LTDA**  
CNPJ: **04.048.349/0001-54**

**Resultados da Consulta Eletrônica:**

Órgão Gestor: **TCU**  
Cadastro: **Licitantes Inidôneos**  
Resultado da consulta: **Nada Consta**

Para acessar a certidão original no portal do órgão gestor, clique [AQUI](#).

Órgão Gestor: **CNJ**  
Cadastro: **CNIA - Cadastro Nacional de Condenações Cíveis por Ato de Improbidade Administrativa e Inelegibilidade**  
Resultado da consulta: **Nada Consta**

Para acessar a certidão original no portal do órgão gestor, clique [AQUI](#).

Órgão Gestor: **Portal da Transparência**  
Cadastro: **Cadastro Nacional de Empresas Inidôneas e Suspensas**  
Resultado da consulta: **Nada Consta**

Para acessar a certidão original no portal do órgão gestor, clique [AQUI](#).

Órgão Gestor: **Portal da Transparência**  
Cadastro: **CNEP - Cadastro Nacional de Empresas Punidas**  
Resultado da consulta: **Nada Consta**

Para acessar a certidão original no portal do órgão gestor, clique [AQUI](#).

Obs: A consulta consolidada de pessoa jurídica visa atender aos princípios de simplificação e racionalização de serviços públicos digitais. Fundamento legal: Lei nº 12.965, de 23 de abril de 2014, Lei nº 13.460, de 26 de junho de 2017, Lei nº 13.726, de 8 de outubro de 2018, Decreto nº 8.638 de 15, de janeiro de 2016.

*ds*

**CONTRATO SOCIAL DE CONSTITUIÇÃO DE SOCIEDADE EMPRESÁRIA  
LIMITADA  
R. MATOS LTDA**

---

Os signatários deste instrumento:

**Pelo presente instrumento particular de Contrato Social:**

**RICARDO GUIMARAES DE MATOS**, Brasileiro, solteiro, empresário, nascido em 23/03/1999, nº do CPF 800.591.189-03, residente e domiciliado na cidade de Três Barras do Paraná - PR, na RUA SOBRADINHO, nº 880, CENTRO, CEP: 85485-000; Resolve, constituir uma sociedade limitada, nos termos da Lei nº 10.406/2002, mediante as condições e cláusulas seguintes:

**CLÁUSULA I - DO NOME EMPRESARIAL (art. 997, II, CC):** A sociedade adotará como nome empresarial: **R. MATOS LTDA**, e usará a expressão **:R. MATOS** como nome fantasia.

**CLÁUSULA II - DA SEDE (art. 997, II, CC):** A sociedade terá sua sede no seguinte endereço: Avenida São Paulo, nº 326-B, Centro, Três Barras do Paraná - PR, CEP: 85485000.

**CLÁUSULA III - DO OBJETO SOCIAL (art. 997, II, CC)** A sociedade terá por objeto o exercício das seguintes atividades econômica: **COMÉRCIO VAREJISTA DE MATERIAIS DE CONSTRUÇÃO EM GERAL; REPRESENTANTES COMERCIAIS E AGENTES DO COMÉRCIO DE MERCADORIAS EM GERAL; FABRICAÇÃO DE OUTROS PRODUTOS TÊXTEIS; CONFECÇÃO DE PEÇAS DO VESTUÁRIO, EXCETO ROUPAS ÍNTIMAS E AS CONFECCIONADAS SOB MEDIDA; CONFECÇÃO DE ROUPAS PROFISSIONAIS, EXCETO SOB MEDIDA; FABRICAÇÃO DE ARTIGOS PARA VIAGEM, BOLSAS E SEMELHANTES DE QUALQUER MATERIAL; FABRICAÇÃO DE ARTEFATOS DE COURO; FABRICAÇÃO DE CALÇADOS DE MATERIAIS ; FABRICAÇÃO DE MADEIRA LAMINADA E DE CHAPAS DE MADEIRA COMPENSADA, Prensada e Aglomerada; IMPRESSÃO DE MATERIAL PARA USO PUBLICITÁRIO; FABRICAÇÃO DE ARTEFATOS DE MATERIAL PLÁSTICO PARA OUTROS USOS; FABRICAÇÃO DE OUTRAS MÁQUINAS E EQUIPAMENTOS DE USO GERAL, PEÇAS E ACESSÓRIOS; COMÉRCIO ATACADISTA DE APARELHOS ELETRÔNICOS DE USO PESSOAL E DOMÉSTICO; COMÉRCIO ATACADISTA ESPECIALIZADO EM OUTROS PRODUTOS INTERMEDIÁRIOS NÃO ESPECIFICADOS ANTERIORMENTE; COMÉRCIO VAREJISTA DE MATERIAL ELÉTRICO; COMÉRCIO VAREJISTA ESPECIALIZADO DE EQUIPAMENTOS E SUPRIMENTOS DE INFORMÁTICA; COMÉRCIO VAREJISTA ESPECIALIZADO DE ELETRODOMÉSTICOS E EQUIPAMENTOS DE ÁUDIO E VÍDEO; COMERCIO VAREJISTA DE**

29

**CONTRATO SOCIAL DE CONSTITUIÇÃO DE SOCIEDADE EMPRESÁRIA  
LIMITADA  
R. MATOS LTDA**

---

ARTIGOS DE ARMARINHO; COMÉRCIO VAREJISTA ESPECIALIZADO DE INSTRUMENTOS MUSICAIS E ACESSÓRIOS; COMÉRCIO VAREJISTA ESPECIALIZADO DE PEÇAS E ACESSÓRIOS PARA APARELHOS ELETROELETRÔNICOS PARA USO DOMÉSTICO, EXCETO INFORMÁTICA E COMUNICAÇÃO; COMÉRCIO VAREJISTA DE BRINQUEDOS E ARTIGOS RECREATIVOS; COMÉRCIO VAREJISTA DE ARTIGOS ESPORTIVOS; COMÉRCIO VAREJISTA DE BICICLETAS E TRICICLOS; PEÇAS E ACESSÓRIOS; COMÉRCIO VAREJISTA DE ARTIGOS DE CAÇA, PESCA E CAMPING; COMÉRCIO VAREJISTA DE ARTIGOS DO VESTUÁRIO E ACESSÓRIOS; COMÉRCIO VAREJISTA DE CALÇADOS; COMÉRCIO VAREJISTA DE ARTIGOS DE VIAGEM; COMÉRCIO VAREJISTA DE PRODUTOS SANEANTES DOMISSANITÁRIOS; COMÉRCIO VAREJISTA DE OUTROS PRODUTOS; IMUNIZAÇÃO E CONTROLE DE PRAGAS URBANAS; ENSINO DE ARTE E CULTURA; PRODUÇÃO E PROMOÇÃO DE EVENTOS ESPORTIVOS; OUTRAS ATIVIDADES ESPORTIVAS ; COMÉRCIO VAREJISTA DE MATERIAIS HIDRÁULICOS; COMÉRCIO VAREJISTA DE CAL, AREIA, PEDRA BRITADA, TIJOLOS E TELHAS; INSTALAÇÕES DE SISTEMA DE PREVENÇÃO CONTRA INCÊNDIO; INSTALAÇÃO E MANUTENÇÃO DE SISTEMAS CENTRAIS DE AR CONDICIONADO, DE VENTILAÇÃO E REFRIGERAÇÃO; INSTALAÇÕES HIDRÁULICAS, SANITÁRIAS E DE GÁS; INSTALAÇÃO E MANUTENÇÃO ELÉTRICA; COMÉRCIO VAREJISTA DE ARTIGOS DE ILUMINAÇÃO; COMÉRCIO VAREJISTA DE MERCADORIAS EM GERAL, COM PREDOMINÂNCIA DE PRODUTOS ALIMENTÍCIOS - SUPERMERCADOS; COMÉRCIO A VAREJO DE PEÇAS E ACESSÓRIOS NOVOS PARA VEÍCULOS AUTOMOTORES; COMÉRCIO A VAREJO DE PEÇAS E ACESSÓRIOS USADOS PARA VEÍCULOS AUTOMOTORES; COMÉRCIO A VAREJO DE PNEUMÁTICOS E CÂMARAS-DE-AR; SERVIÇOS DE MANUTENÇÃO E REPARAÇÃO MECÂNICA DE VEÍCULOS AUTOMOTORES; SERVIÇOS DE LANTERNAGEM OU FUNILARIA E PINTURA DE VEÍCULOS AUTOMOTORES; SERVIÇOS DE MANUTENÇÃO E REPARAÇÃO ELÉTRICA DE VEÍCULOS AUTOMOTORES; SERVIÇOS DE ALINHAMENTO E BALANCEAMENTO DE VEÍCULOS AUTOMOTORES; SERVIÇOS DE LAVAGEM, LUBRIFICAÇÃO E POLIMENTO DE VEÍCULOS AUTOMOTORES; SERVIÇOS DE BORRACHARIA PARA VEÍCULOS AUTOMOTORES; SERVIÇOS DE INSTALAÇÃO, MANUTENÇÃO E REPARAÇÃO DE ACESSÓRIOS PARA VEÍCULOS AUTOMOTORES; SERVIÇOS DE CAPOTARIA; COMÉRCIO A VAREJO DE PEÇAS E ACESSÓRIOS NOVOS PARA MOTOCICLETAS E CONTRATO SOCIAL DE CONSTITUIÇÃO DE SOCIEDADE EMPRESÁRIA LIMITADA MOTONETAS; COMÉRCIO A VAREJO DE PEÇAS E ACESSÓRIOS USADOS PARA MOTOCICLETAS E MOTONETAS; TRANSPORTE RODOVIÁRIO DE CARGA, EXCETO PRODUTOS PERIGOSOS E MUDANÇAS, MUNICIPAL; REPARAÇÃO E MANUTENÇÃO DE EQUIPAMENTOS ELETROELETRÔNICOS DE USO PESSOAL E DOMÉSTICO; SERVIÇOS DE PINTURA DE EDIFÍCIOS EM GERAL; ATIVIDADES PAISAGÍSTICAS; ATIVIDADES DE LIMPEZA NÃO ESPECIFICADAS ANTERIORMENTE; OBRAS DE ALVENARIA; FABRICAÇÃO DE OUTROS ARTIGOS DE CARPINTARIA PARA CONSTRUÇÃO; SERVIÇO DE PODA DE

22 9

**CONTRATO SOCIAL DE CONSTITUIÇÃO DE SOCIEDADE EMPRESÁRIA  
LIMITADA  
R. MATOS LTDA**

---

ÁRVORES PARA LAVOURAS; MONTAGEM E INSTALAÇÃO DE SISTEMAS E EQUIPAMENTOS DE ILUMINAÇÃO E SINALIZAÇÃO EM VIAS PÚBLICAS, PORTOS E AEROPORTOS.

**CLÁUSULA IV - DO INÍCIO DAS ATIVIDADES E PRAZO DE DURAÇÃO (art. 53, III, F, Decreto nº 1.800/96):** A sociedade iniciará suas atividades na data do arquivamento deste ato na Junta Comercial do Estado do Paraná e seu prazo de duração é indeterminado.

**CLÁUSULA V - DO CAPITAL (ART. 997, III e IV e ART. 1.052 e 1.055, CC):** O capital será de R\$100.000,00 (cem mil reais), dividido em 100.000 quotas, no valor nominal de R\$1,00 (um real) cada uma, formado por R\$100.000,00 (cem mil reais) em moeda corrente no País.

**Parágrafo único.** O capital encontra-se subscrito e integralizado pelos sócios da seguinte forma:

Sócios	(%)	Quotas	Valores em R\$
RICARDO GUIMARAES DE MATOS	100,00	100.000	100.000,00
<b>Total do Capital Social</b>	<b>100,00</b>	<b>100.000</b>	<b>100.000,00</b>

**CLÁUSULA VI - DA ADMINISTRAÇÃO (ART. 997, VI; 1.013, 1.015; 1.064, CC):** A administração da sociedade será exercida pelo sócio RICARDO GUIMARAES DE MATOS que representará legalmente a sociedade e poderá praticar todo e qualquer ato de gestão pertinente ao objeto social.

**Parágrafo único.** Não constituindo objeto social, a alienação ou a oneração de bens imóveis depende de autorização da maioria.

**CLÁUSULA VII - DO BALANÇO PATRIMONIAL (art. 1.065, CC):** Ao término de cada exercício, em 31 de Dezembro, o administrador prestará contas justificadas de sua

22 9



**CONTRATO SOCIAL DE CONSTITUIÇÃO DE SOCIEDADE EMPRESÁRIA  
LIMITADA  
R. MATOS LTDA**

---

administração, procedendo à elaboração do inventário, do balanço patrimonial e do balanço de resultado econômico, cabendo ao(s) sócio(s), os lucros ou perdas apuradas.

**CLÁUSULA VIII - DECLARAÇÃO DE DESIMPEDIMENTO DE ADMINISTRADOR (art. 1.011, § 1º CC e art. 37, II da Lei nº 8.934 de 1994):** O Administrador declara, sob as penas da lei, de que não está impedido de exercer a administração da empresa, por lei especial, ou em virtude de condenação criminal, ou por se encontrar sob os efeitos dela, a pena que vede, ainda que temporariamente, o acesso a cargos públicos; ou por crime falimentar, de prevaricação, peita ou suborno, concussão, peculato, ou contra a economia popular, contra o sistema financeiro nacional, contra normas de defesa da concorrência, contra as relações de consumo, fé pública, ou a propriedade.

**CLÁUSULA IX - DO PRÓ LABORE:** O sócio poderá, fixar uma retirada mensal, a título de pró labore para o sócio administrador, observadas as disposições regulamentares pertinentes.

**CLÁUSULA X - DISTRIBUIÇÃO DE LUCROS:** A sociedade poderá levantar balanços intermediários ou intercalares e distribuir os lucros evidenciados nos mesmos.

**CLÁUSULA XI - DA RETIRADA OU FALECIMENTO DE SÓCIO:** Retirando-se, falecendo ou interditado qualquer sócio, a sociedade continuará suas atividades com os herdeiros, sucessores e o incapaz, desde que autorizado legalmente. Não sendo possível ou inexistindo interesse destes ou do sócio remanescente na continuidade da sociedade, esta será liquidada após a apuração do Balanço Patrimonial na data do evento. O resultado positivo ou negativo será distribuído ou suportado pelos sócios na proporção de suas quotas.

**Parágrafo único** - O mesmo procedimento será adotado em outros casos em que a sociedade resolva em relação a seu sócio.

**CLÁUSULA XII - DA CESSÃO DE QUOTAS:** As quotas são indivisíveis e não poderão ser cedidas ou transferidas a terceiros sem o consentimento do outro sócio, a quem fica assegurado, em igualdade de condições e preço direito de preferência para a sua aquisição se postas à venda, formalizando, se realizada a cessão delas, a alteração contratual pertinente.

g      22

**CONTRATO SOCIAL DE CONSTITUIÇÃO DE SOCIEDADE EMPRESÁRIA  
LIMITADA  
R. MATOS LTDA**

---

**CLÁUSULA XIII - DA RESPONSABILIDADE:** A responsabilidade de cada sócio é restrita ao valor das suas quotas, mas todos respondem solidariamente pela integralização do capital social.

**CLÁUSULA XIV - PORTE EMPRESARIAL:** Os sócios declaram que a sociedade se enquadra como Microempresa - ME, nos termos da Lei Complementar nº 123, de 14 de dezembro de 2006, e que não se enquadra em qualquer das hipóteses de exclusão relacionadas no § 4º do art. 3º da mencionada lei. (art. 3º, I, LC nº 123, de 2006).

**CLÁUSULA XV - FORO** - Fica eleito o foro da Comarca de Três Barras do Paraná -PR, para o exercício e o cumprimento dos direitos e obrigações resultantes deste instrumento de constituição.

E por estarem assim justos e contratados, lavram, datam e assinam digitalmente o presente instrumento, elaborado em via única, para que valha na melhor forma do direito, sendo esta via destinada ao registro e arquivamento na Junta Comercial do Estado do Paraná, depois de anotadas, obrigando-se fielmente por si.

Três Barras do Paraná - PR, 14 de Novembro de 2022.

(assinatura digital)

**RICARDO GUIMARAES DE MATOS**



## ASSINATURA ELETRÔNICA

Certificamos que o ato da empresa R. MATOS LTDA consta assinado digitalmente por:

IDENTIFICAÇÃO DO(S) ASSINANTE(S)	
CPF/CNPJ	Nome
80059118903	RICARDO GUIMARAES DE MATOS



CERTIFICO O REGISTRO EM 17/11/2022 13:52 SOB N° 41211144596.  
PROTOCOLO: 227549210 DE 16/11/2022.  
CÓDIGO DE VERIFICAÇÃO: 12214864924. CNPJ DA SEDE: 48640120000180.  
NIRE: 41211144596. COM EFEITOS DO REGISTRO EM: 28/10/2022.  
R. MATOS LTDA

SEBASTIAO MOTA  
SECRETÁRIO-GERAL  
[www.empresafacil.pr.gov.br](http://www.empresafacil.pr.gov.br)

A validade deste documento, se impresso, fica sujeita à comprovação de sua autenticidade nos respectivos portais, informando seus respectivos códigos de verificação.



REPÚBLICA FEDERATIVA DO BRASIL  
 MINISTÉRIO DA INFRAESTRUTURA  
 DEPARTAMENTO NACIONAL DE TRANSPORTES  
 CARTEIRA NACIONAL DE HABILITAÇÃO



PR

VALIDO

NOME  
**RICARDO GUIMARAES DE MATOS**



DOC. IDENTIDADE / ÓRG. EMISSOR / UF  
**13513550-0 SESP PR**

CPF DATA NASCIMENTO  
**800.591.189-03 23/03/1999**

FILIAÇÃO  
**SILVIANO SILVEIRA  
 GUIMARAES  
 MARIA SOLENI DE MATOS**

PERMISSÃO ACC CAT. HAB.  
**B**

Nº REGISTRO VALIDADE 1ª HABILITAÇÃO  
**07400873663 17/09/2024 09/01/2020**

VÁLIDA EM TODO O TERRITÓRIO NACIONAL  
**2219409070**

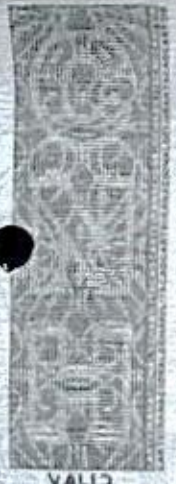

OBSERVAÇÕES

*Ricardo Guimarães de Matos*

ASSINATURA DO PORTADOR LOCAL DATA EMISSÃO  
**TRES BARRAS DO PARANA, PR 24/05/2021**

*[Assinatura]*

ASSINATURA DO EMISSOR **45155547536 PR919364443**

PROIBIDO PLASTIFICAR  
**2219409070**

**PARANÁ**

DENATRAN COPISAN

*22*



MINISTÉRIO DA FAZENDA  
Secretaria da Receita Federal do Brasil  
Procuradoria-Geral da Fazenda Nacional

**CERTIDÃO NEGATIVA DE DÉBITOS RELATIVOS AOS TRIBUTOS FEDERAIS E À DÍVIDA  
ATIVA DA UNIÃO**

Nome: R. MATOS LTDA  
CNPJ: 48.640.120/0001-80

Ressalvado o direito de a Fazenda Nacional cobrar e inscrever quaisquer dívidas de responsabilidade do sujeito passivo acima identificado que vierem a ser apuradas, é certificado que não constam pendências em seu nome, relativas a créditos tributários administrados pela Secretaria da Receita Federal do Brasil (RFB) e a inscrições em Dívida Ativa da União (DAU) junto à Procuradoria-Geral da Fazenda Nacional (PGFN).

Esta certidão é válida para o estabelecimento matriz e suas filiais e, no caso de ente federativo, para todos os órgãos e fundos públicos da administração direta a ele vinculados. Refere-se à situação do sujeito passivo no âmbito da RFB e da PGFN e abrange inclusive as contribuições sociais previstas nas alíneas 'a' a 'd' do parágrafo único do art. 11 da Lei nº 8.212, de 24 de julho de 1991.

A aceitação desta certidão está condicionada à verificação de sua autenticidade na Internet, nos endereços <<http://rfb.gov.br>> ou <<http://www.pgfn.gov.br>>.

Certidão emitida gratuitamente com base na Portaria Conjunta RFB/PGFN nº 1.751, de 2/10/2014.

Emitida às 15:43:54 do dia 02/02/2023 <hora e data de Brasília>.

Válida até 01/08/2023.

Código de controle da certidão: **3512.B8BF.F983.8EE7**

Qualquer rasura ou emenda invalidará este documento.

g

u



Estado do Paraná  
Secretaria de Estado da Fazenda  
Receita Estadual do Paraná

000414

**Certidão Negativa**  
de Débitos Tributários e de Dívida Ativa Estadual  
Nº 029284149-02

Certidão fornecida para o CNPJ/MF: 48.640.120/0001-80  
Nome: R. MATOS LTDA

Ressalvado o direito da Fazenda Pública Estadual inscrever e cobrar débitos ainda não registrados ou que venham a ser apurados, certificamos que, verificando os registros da Secretaria de Estado da Fazenda, constatamos não existir pendências em nome do contribuinte acima identificado, nesta data.

Obs.: Esta Certidão engloba todos os estabelecimentos da empresa e refere-se a débitos de natureza tributária e não tributária, bem como ao descumprimento de obrigações tributárias acessórias.

**Válida até 02/06/2023 - Fornecimento Gratuito**

A autenticidade desta certidão deverá ser confirmada via Internet  
[www.fazenda.pr.gov.br](http://www.fazenda.pr.gov.br)

g

22



CAPITAL DO FÊLÃO

000415

*Prefeitura Municipal de Três Barras do Paraná*  
ESTADO DO PARANÁ

CERTIDÃO POSITIVA NR. 128/2023

Cadastro Econômico: 21101-0

Razão Social.: R. MATOS LTDA  
CPF/CNPJ.....: 48.640.120/0001-80  
Nome Fantasia: R. MATOS  
Endereço.....: \* AV. SAO PAULO 326  
Bairro.....: CENTRO  
Cidade.....: UF: CEP:

Certificamos, R. MATOS LTDA em cumprimento ao despacho exarado no requerimento protocolado sob o N° , que a empresa com atividade e cadastro econômico acima mencionados, residente nesta cidade de Três Barras do Paraná, DEVE para Fazenda Pública deste município.

A presente certidão emitida pelo Portal do Cidadão servira exclusivamente para fins de Emissão de Certidão Negativa

A presente certidão não exclui o direito da Fazenda Municipal exigir a qualquer tempo, os débitos que venham a ser apurados.

Certidão emitida com base em Lei Municipal do município de Três Barras do Paraná.

Emitida em: 03/02/2023

Válida até: 05/03/2023

Ano/Número da certidão.....: 2023/128

Código de autenticidade da certidão: 566710866566710

Certidão emitida gratuitamente pelo portal do cidadão.

ATENÇÃO: QUALQUER RASURA OU EMENDA INVALIDARÁ ESTE DOCUMENTO.

g

ze

Voltar

Imprimir

**Certificado de Regularidade do  
FGTS - CRF**

**Inscrição:** 48.640.120/0001-80  
**Razão Social:** R MATOS LTDA  
**Endereço:** AV SAO PAULO 326 B / CENTRO / TRES BARRAS DO PARANA / PR / 85485-000

A Caixa Econômica Federal, no uso da atribuição que lhe confere o Art. 7, da Lei 8.036, de 11 de maio de 1990, certifica que, nesta data, a empresa acima identificada encontra-se em situação regular perante o Fundo de Garantia do Tempo de Serviço - FGTS.

O presente Certificado não servirá de prova contra cobrança de quaisquer débitos referentes a contribuições e/ou encargos devidos, decorrentes das obrigações com o FGTS.

**Validade:** 03/02/2023 a 04/03/2023

**Certificação Número:** 2023020313511073125470

Informação obtida em 03/02/2023 13:51:11

A utilização deste Certificado para os fins previstos em Lei esta condicionada a verificação de autenticidade no site da Caixa: [www.caixa.gov.br](http://www.caixa.gov.br)





MINISTÉRIO DA FAZENDA  
Secretaria da Receita Federal do Brasil  
Procuradoria-Geral da Fazenda Nacional

**CERTIDÃO NEGATIVA DE DÉBITOS RELATIVOS AOS TRIBUTOS FEDERAIS E À DÍVIDA  
ATIVA DA UNIÃO**

Nome: R. MATOS LTDA  
CNPJ: 48.640.120/0001-80

Ressalvado o direito de a Fazenda Nacional cobrar e inscrever quaisquer dívidas de responsabilidade do sujeito passivo acima identificado que vierem a ser apuradas, é certificado que não constam pendências em seu nome, relativas a créditos tributários administrados pela Secretaria da Receita Federal do Brasil (RFB) e a inscrições em Dívida Ativa da União (DAU) junto à Procuradoria-Geral da Fazenda Nacional (PGFN).

Esta certidão é válida para o estabelecimento matriz e suas filiais e, no caso de ente federativo, para todos os órgãos e fundos públicos da administração direta a ele vinculados. Refere-se à situação do sujeito passivo no âmbito da RFB e da PGFN e abrange inclusive as contribuições sociais previstas nas alíneas 'a' a 'd' do parágrafo único do art. 11 da Lei nº 8.212, de 24 de julho de 1991.

A aceitação desta certidão está condicionada à verificação de sua autenticidade na Internet, nos endereços <<http://rfb.gov.br>> ou <<http://www.pgfn.gov.br>>.

Certidão emitida gratuitamente com base na Portaria Conjunta RFB/PGFN nº 1.751, de 2/10/2014.

Emitida às 15:43:54 do dia 02/02/2023 <hora e data de Brasília>.

Válida até 01/08/2023.

Código de controle da certidão: **3512.B8BF.F983.8EE7**

Qualquer rasura ou emenda invalidará este documento.

g

22



PODER JUDICIÁRIO  
JUSTIÇA DO TRABALHO

### CERTIDÃO NEGATIVA DE DÉBITOS TRABALHISTAS

Nome: R. MATOS LTDA (MATRIZ E FILIAIS)

CNPJ: 48.640.120/0001-80

Certidão n°: 4897979/2023

Expedição: 02/02/2023, às 15:47:36

Validade: 01/08/2023 - 180 (cento e oitenta) dias, contados da data de sua expedição.

Certifica-se que R. MATOS LTDA (MATRIZ E FILIAIS), inscrito(a) no CNPJ sob o n° 48.640.120/0001-80, **NÃO CONSTA** como inadimplente no Banco Nacional de Devedores Trabalhistas.

Certidão emitida com base nos arts. 642-A e 883-A da Consolidação das Leis do Trabalho, acrescentados pelas Leis ns.º 12.440/2011 e 13.467/2017, e no Ato 01/2022 da CGJT, de 21 de janeiro de 2022. Os dados constantes desta Certidão são de responsabilidade dos Tribunais do Trabalho.

No caso de pessoa jurídica, a Certidão atesta a empresa em relação a todos os seus estabelecimentos, agências ou filiais.

A aceitação desta certidão condiciona-se à verificação de sua autenticidade no portal do Tribunal Superior do Trabalho na Internet (<http://www.tst.jus.br>).

Certidão emitida gratuitamente.

#### INFORMAÇÃO IMPORTANTE

Do Banco Nacional de Devedores Trabalhistas constam os dados necessários à identificação das pessoas naturais e jurídicas inadimplentes perante a Justiça do Trabalho quanto às obrigações estabelecidas em sentença condenatória transitada em julgado ou em acordos judiciais trabalhistas, inclusive no concernente aos recolhimentos previdenciários, a honorários, a custas, a emolumentos ou a recolhimentos determinados em lei; ou decorrentes de execução de acordos firmados perante o Ministério Público do Trabalho, Comissão de Conciliação Prévia ou demais títulos que, por disposição legal, contiver força executiva.

g

22



TRIBUNAL DE JUSTIÇA DO ESTADO DO PARANÁ  
Secretaria do Ofício Distribuidor e Anexos de CATANDUVAS

CERTIDÃO DE DISTRIBUIÇÃO – FINS GERAIS – CÍVEIS – FALÊNCIA – NEGATIVA

Certifico que revendo os livros, sistemas e arquivos de distribuição CÍVEIS, especificamente: FALÊNCIA, CONCORDATA, RECUPERAÇÃO JUDICIAL, RECUPERAÇÃO EXTRAJUDICIAL desta Secretaria, verifiquei NÃO CONSTAR nenhum registro em andamento contra:

R. MATOS LTDA  
CNPJ: 48.640.120/0001-80  
Local da Sede: Três Barras do Paraná - PR

Orientações:

Esta certidão NÃO APONTA ordinariamente os processos em que a pessoa cujo nome pesquisado figura como Autor(a). São apontados os feitos em tramitação cadastrados no Sistema Informatizado referente à comarca de CATANDUVAS. Não existe qualquer conexão com qualquer outra base de dados de instituição pública ou com a Receita Federal que verifique a identidade do NOME/RAZÃO SOCIAL com o CPF/CNPJ. A conferência dos dados pessoais fornecidos pelo pesquisado é de responsabilidade exclusiva do destinatário da certidão.

A certidão em nome de pessoa jurídica considera os processos referentes à matriz e às filiais.

Considera-se NEGATIVA a certidão que aponta somente homônimos não qualificados, nos termos do art. 8º, §2º da Resolução CNJ 121/2010.

A presente certidão menciona somente o registro de distribuição, para dados complementares do procedimento, deve-se dirigir até a Secretaria para onde foi distribuído e solicitar uma CERTIDÃO DE OBJETO E PÉ.

A Busca de MICROEMPREENDEDOR INDIVIDUAL e EMPRESÁRIO INDIVIDUAL abrange também a pessoa física.

CATANDUVAS, 3 de Fevereiro de 2023



ADRIANE  
STRZELECKI/50864 Assinado de forma digital por  
ADRIANE STRZELECKI/50864  
Data: 2023.02.03 16:17:00 -0300  
Adriane Strzelecki  
Distribuidor

*ds*

*[Handwritten signature]*

*28*



000420



EXTRATO PARA USO DA UNIDADE ARRECADADORA

CATANDUVAS - SECRETARIA DO CÍVEL, DO CRIME E DO DISTRIBUIDOR E ANEXOS

Interessado: RICARDO GUIMARAES DE MATOS CPF/CNPJ: 48.640.120/0001-80

Banco: Caixa Econômica Federal

Número do Documento: 00000000054181614-6

Nosso Número: 14000000012794724

Certidão foro judicial: Incluída a busca até 20 (vinte) anos

R\$ 38,16

TOTAL

(155,12 VRC) R\$ 38,16

Emitido em 02/02/2023

Valor da VRC: R\$ 0,246



FUNDO DA JUSTIÇA - TJPR

Recibo do Pagador

Representação Numérica 10493.42296 09000.100041 01279.472482 1 92490000003816					Vencimento 02/02/2023
Beneficiário FUNJUS-FUNDO DA JUSTICA DO PODER JUDICIARIO - 15.303.222/0001-50 - NOSSA SENHORA DE SALETTE, SN - 80530912					Agência / Código Beneficiário 3162/342290-9
Data do Documento 02/02/2023	Número do Documento 00000000054181614-6	Espécie Doc RC	Acerto N	Data do Processamento 02/02/2023	Nosso Número 14000000012794724-3
Instruções (Texto de Exclusiva responsabilidade do Beneficiário) SR. CAIXA, NÃO RECEBER APÓS A DATA DE VENCIMENTO DA GUIA.  CATANDUVAS - SECRETARIA DO CÍVEL, DO CRIME E DO DISTRIBUIDOR E ANEXOS Certidão foro judicial: Incluída a busca até 20 (vinte) anos.....38,16 TOTAL: .....38,16 Valor da VRC: R\$ 0,246; R. MATOS LTDA					(*) Valor do Documento 38,16 (-) Desconto / Abatimento (-) Outras Deduções (*) Mora / Multa (+) Outros Acréscimos (*) Valor Cobrado Parcelamento
1049192490000038163422909000100040127947248					Autenticação Mecânica

Pagador  
R. MATOS LTDA - CNPJ 48.640.120/0001-80  
AVENIDA SAOPAULO  
CENTRO - Três Barras do Paraná/PR - CEP 85485-000

CAIXA 104-0 | 10493.42296 09000.100041 01279.472482 1 92490000003816

Local de Pagamento PREFERENCIALMENTE NAS CASAS LOTÉRICAS ATÉ O VALOR LIMITE					Vencimento 02/02/2023
Beneficiário FUNJUS-FUNDO DA JUSTICA DO PODER JUDICIARIO - 15.303.222/0001-50 - NOSSA SENHORA DE SALETTE, SN - 80530912					Agência / Código Beneficiário 3162/342290-9
Data do Documento 02/02/2023	Número do Documento 00000000054181614-6	Espécie Doc RC	Acerto N	Data do Processamento 02/02/2023	Nosso Número 14000000012794724-3
Uso do Banco	Cetere RG	Espécie R\$	Quantidade	Valor	(*) Valor do Documento 38,16 (-) Desconto / Abatimento (-) Outras Deduções (*) Mora / Multa (+) Outros Acréscimos (*) Valor Cobrado
Instruções (Texto de Exclusiva responsabilidade do Beneficiário) SR. CAIXA, NÃO RECEBER APÓS A DATA DE VENCIMENTO DA GUIA.  CATANDUVAS - SECRETARIA DO CÍVEL, DO CRIME E DO DISTRIBUIDOR E ANEXOS Certidão foro judicial: Incluída a busca até 20 (vinte) anos.....38,16 TOTAL: .....38,16 Valor da VRC: R\$ 0,246; R. MATOS LTDA					

Unidade  
Pagador  
R. MATOS LTDA - CNPJ 48.640.120/0001-80  
AVENIDA SAOPAULO  
CENTRO - Três Barras do Paraná/PR - CEP 85485-000

Sacador/avalista  
Autenticação Mecânica  
Código de Barra  
Ficha de Compensação



Handwritten mark

# R. MATOS LTDA

CNPJ: 48.640.120/0001-80

IE: 90974491-62

AVENIDA SÃO PAULO 326 CENTRO CEP 85.485-000

TRÊS BARRAS DO PARANÁ - PARANÁ

FONE (45) 3235-2019 EMAIL: rmatoslicita@hotmail.com

## DECLARAÇÃO DE ENQUADRAMENTO - ME/EPP

R. MATOS LTDA, inscrita no CNPJ/MF nº 48.640.120/0001-80, Sediada AVENIDA SÃO PAULO, 326 CENTRO TRES BARRAS DO PARANÁ - PARANÁ através de seu representante legal infra-assinado declara, sob as penas do artigo 299 do Código Penal, que se enquadra na situação de microempresa, empresa de pequeno porte ou cooperativa, nos termos da Lei Complementar nº 123/06, alterada pela Lei Complementar nº 147/14, bem assim que inexistem fatos supervenientes que conduzam ao seu desenquadramento desta situação.

TRES BARRAS DO PARANÁ, 13 de Fevereiro de 2023.

*Ricardo Guimarães de matos*

R. MATOS LTDA

CNPJ: 48.640.120/0001-80

RICARDO GUIMARAES DE MATOS

CPF: 800.591.189-03

g



20

# R. MATOS LTDA

CNPJ: 48.640.120/0001-80

I.E: 90974494-62

AVENIDA SÃO PAULO 326 CENTRO CEP 85.485-000

TRÊS BARRAS DO PARANÁ - PARANÁ

FONE (45) 3235-2019 EMAIL: rmatoslicita@hotmail.com

## ANEXO II

### DECLARAÇÃO DE CUMPRIMENTO DOS REQUISITOS DE HABILITAÇÃO

Ao

**Pregoeiro do Município de Três Barras do Paraná**

PREGÃO ELETRÔNICO Nº 08/2023.

### DECLARAÇÃO DE CUMPRIMENTO DOS REQUISITOS DE HABILITAÇÃO

R. MATOS LTDA, inscrita no CNPJ/MF nº 48.640.120/0001-80, Sediada AVENIDA SÃO PAULO, 326 CENTRO TRÊS BARRAS DO PARANÁ - PARANÁ declara para fins de participação no Pregão Eletrônico Nº 01/2023, e sob as penas da Lei, que cumpre plenamente os requisitos de habilitação previstos em seu edital, conforme previsto no artigo 4º, inciso VII, da Lei nº 10.520, de 17 de novembro de 2002.

Por ser a expressão da verdade, firmamos a presente declaração.

TRÊS BARRAS DO PARANÁ, 13 de Fevereiro de 2023.

*Ricardo Guimarães de Matos*

R. MATOS LTDA  
CNPJ: 48.640.120/0001-80  
RICARDO GUIMARAES DE MATOS  
CPF: 800.591.189-03

g



22

# R. MATOS LTDA

CNPJ: 48.640.120/0001-80

I.E: 90974491-62

AVENIDA SÃO PAULO 326 CENTRO CEP 85.487-000

TRÊS BARRAS DO PARANÁ - PARANÁ

FONE (45) 3235-2019 EMAIL: rmatoslicita@hotmail.com

## ANEXO III

### DECLARAÇÃO DE NÃO UTILIZAÇÃO DE TRABALHO DE MENOR

Ao

**Pregoeiro do Município de Três Barras do Paraná**

PREGÃO ELETRÔNICO Nº 08/2023.

### DECLARAÇÃO DE NÃO UTILIZAÇÃO DE TRABALHO DE MENOR

R. MATOS LTDA, inscrita no CNPJ/MF nº 48.640.120/0001-80, Sediada AVENIDA SÃO PAULO, 326 CENTRO TRES BARRAS DO PARANÁ - PARANÁ declara sob as penas da Lei, e para os fins previstos no artigo 27, inciso V, da Lei nº 8.666/93, que cumpre o disposto no inciso XXXIII do artigo 7º da Constituição Federal, ou seja, não tem em seus quadros menores de 18 (dezoito) anos executando trabalho noturno, insalubre ou perigoso, ou menores de 16 (dezesseis) anos executando qualquer trabalho, salvo na condição de aprendiz, a partir de 14 (quatorze) anos.

A empresa está ciente de que o descumprimento do disposto acima, durante avigência do contrato, acarretará a sua rescisão.

TRES BARRAS DO PARANÁ, 13 de Fevereiro de 2023.

*Ricardo Guimaraes de matos*

R. MATOS LTDA

CNPJ: 48.640.120/0001-80

RICARDO GUIMARAES DE MATOS

CPF: 800.591.189-03

2



28

# R. MATOS LTDA

CNPJ: 48.640.120/0001-80  
LE: 90974494-62  
AVENIDA SÃO PAULO 326 CENTRO CEP 85.485-000  
TRÊS BARRAS DO PARANÁ - PARANÁ  
FONE (45) 3235-2019 EMAIL: rmatoslicita@hotmail.com

## ANEXO IV DECLARAÇÃO DE INEXISTÊNCIA DE FATO IMPEDITIVO PARALICITAR

Ao

**Pregoeiro do Município de Três Barras do Paraná**  
PREGÃO ELETRÔNICO Nº 08/2023.

## DECLARAÇÃO DE INEXISTÊNCIA DE FATO IMPEDITIVO PARA LICITAR

R. MATOS LTDA, inscrita no CNPJ/MF nº 48.640.120/0001-80, Sediada AVENIDA SÃO PAULO, 326 CENTRO TRÊS BARRAS DO PARANÁ - PARANÁ declara, sob as penas da Lei, que não foi declarada inidônea e não está impedida de participar de licitação em qualquer órgão ou entidade da Administração Pública, direta ou indireta, federal, estadual ou municipal.

Declara também, que está obrigada a informar a Contratante os fatos supervenientes impeditivos de sua habilitação, quando de sua ocorrência, conforme determina o artigo 32º, § 2º, da Lei 8.666/93.

Por ser a expressão da verdade, firmamos a presente declaração.

TRÊS BARRAS DO PARANÁ, 13 de Fevereiro de 2023.

*Ricardo Guimarães de Matos*

R. MATOS LTDA  
CNPJ: 48.640.120/0001-80  
RICARDO GUIMARAES DE MATOS  
CPF: 800.591.189-03

9

22



**MUNICIPIO DE TRES BARRAS DO PARANA  
TRÊS BARRAS DO PARANÁ-PR**

Quantidade: 100	<b>Valor Unit.: 46,80</b>		<b>Total Item: 4.680,00</b>
<b>LOTE 54</b>	Quant.: 1	Num: 078	<b>Total: 17.612,00</b>
Item: 1	Unidade: UN	Marca: GOODLUX	Modelo:
Descrição: RELE FOTO ELETRÔNICO 220W, 1800VA			
Quantidade: 400	<b>Valor Unit.: 44,03</b>		<b>Total Item: 17.612,00</b>
<b>LOTE 55</b>	Quant.: 1	Num: 064	<b>Total: 5.208,00</b>
Item: 1	Unidade: M	Marca: RCM	Modelo:
Descrição: CABO PP 2X6MM			
Quantidade: 300	<b>Valor Unit.: 17,36</b>		<b>Total Item: 5.208,00</b>
<b>LOTE 56</b>	Quant.: 1	Num: 038	<b>Total: 21.015,00</b>
Item: 1	Unidade: UN	Marca: GOODLUX	Modelo:
Descrição: LÂMPADA A VAPOR DE SÓDIO, POTÊNCIA NOMINAL DE 70W/220V, ALTA PRESSÃO, BASE E-27, FORMATO TUBULAR, FLUXO LUMINOSO 6.000 LM, EFICIÊNCIA LUMINOSA 84,0 LM/W, COM VIDA MEDIANA DE 24.000 HORAS.			
Quantidade: 500	<b>Valor Unit.: 42,03</b>		<b>Total Item: 21.015,00</b>
<b>LOTE 57</b>	Quant.: 1	Num: 075	<b>Total: 12.632,00</b>
Item: 1	Unidade: UN	Marca: ZAGONEL	Modelo:
Descrição: REFLETOR DE 200 W 32X24 CM			
Quantidade: 40	<b>Valor Unit.: 315,80</b>		<b>Total Item: 12.632,00</b>

DOCUMENTOS ANEXADOS

*Ricardo Guimarães de matos*

ARQUIVOS ANEXADOS À ITENS

Lote Item Endereço

*g**[Handwritten signature]**28*

# R. MATOS LTDA

CNPJ: 48.640.120/0001-80

IE: 90974494-62

AVENIDA SÃO PAULO 326 CENTRO CEP 85.485-000

TRÊS BARRAS DO PARANÁ - PARANA

FONE (45) 3235-2019 EMAIL: rmatoslicita@hotmail.com

## DECLARAÇÃO DE ENQUADRAMENTO - ME/EPP

**R. MATOS LTDA**, inscrita no CNPJ/MF nº **48.640.120/0001-80**, Sediada **AVENIDA SÃO PAULO, 326 CENTRO TRÊS BARRAS DO PARANÁ - PARANÁ** através de seu representante legal infra-assinado declara, sob as penas do artigo 299 do Código Penal, que se enquadra na situação de microempresa, empresa de pequeno porte ou cooperativa, nos termos da Lei Complementar nº 123/06, alterada pela Lei Complementar nº 147/14, bem assim que inexistem fatos supervenientes que conduzam ao seu desenquadramento desta situação.

TRÊS BARRAS DO PARANÁ, 13 de Fevereiro de 2023.

*Ricardo Guimarães de matos*

R. MATOS LTDA  
CNPJ: 48.640.120/0001-80  
RICARDO GUIMARAES DE MATOS  
CPF: 800.591.189-03

g



v

# R. MATOS LTDA

CNPJ: 48.640.120/0001-80

I.E: 90974494-62

AVENIDA SÃO PAULO 326 CENTRO CEP 85.485-000  
TRÊS BARRAS DO PARANÁ - PARANÁ

FONE (45) 3235-2019 EMAIL: rmatoslicita@hotmail.com

## ANEXO II

### DECLARAÇÃO DE CUMPRIMENTO DOS REQUISITOS DEHABILITAÇÃO

Ao

**Pregoeiro do Município de Três Barras do Paraná**

PREGÃO ELETRÔNICO Nº 08/2023.

### DECLARAÇÃO DE CUMPRIMENTO DOS REQUISITOS DE HABILITAÇÃO

R. MATOS LTDA, inscrita no CNPJ/MF nº 48.640.120/0001-80, Sediada AVENIDA SÃO PAULO, 326 CENTRO TRES BARRAS DO PARANÁ - PARANÁ declara para fins de participação no Pregão Eletrônico Nº 01/2023, e sob as penas da Lei, que cumpre plenamente os requisitos de habilitação previstos em seu edital, conforme previsto no artigo 4º, inciso VII, da Lei nº 10.520, de 17 de novembro de 2002.

Por ser a expressão da verdade, firmamos a presente declaração.

TRÊS BARRAS DO PARANÁ, 13 de Fevereiro de 2023.

*Ricardo Guimarães de Matos*

R. MATOS LTDA  
CNPJ: 48.640.120/0001-80  
RICARDO GUIMARAES DE MATOS  
CPF: 800.591.189-03



# R. MATOS LTDA

CNPJ: 48.640.120/0001-80

I.E: 90974494-62

AVENIDA SÃO PAULO 326 CENTRO CEP 85.485-000

TRÊS BARRAS DO PARANÁ - PARANÁ

FONE (45) 3235-2019 EMAIL: rmatoslicita@hotmail.com

## ANEXO III DECLARAÇÃO DE NÃO UTILIZAÇÃO DE TRABALHO DE MENOR

Ao

**Pregoeiro do Município de Três Barras do Paraná**

PREGÃO ELETRÔNICO Nº 08/2023.

### DECLARAÇÃO DE NÃO UTILIZAÇÃO DE TRABALHO DE MENOR

R. MATOS LTDA, inscrita no CNPJ/MF nº 48.640.120/0001-80, Sediada AVENIDA SÃO PAULO, 326 CENTRO TRES BARRAS DO PARANÁ - PARANÁ declara sob as penas da Lei, e para os fins previstos no artigo 27, inciso V, da Lei nº 8.666/93, que cumpre o disposto no inciso XXXIII do artigo 7º da Constituição Federal, ou seja, não tem em seus quadros menores de 18 (dezoito) anos executando trabalho noturno, insalubre ou perigoso, ou menores de 16 (dezesesseis) anos executando qualquer trabalho, salvo na condição de aprendiz, a partir de 14 (quatorze) anos.

A empresa está ciente de que o descumprimento do disposto acima, durante avigência do contrato, acarretará a sua rescisão.

TRES BARRAS DO PARANÁ, 13 de Fevereiro de 2023.

*Ricardo Guimarães de matos*

R. MATOS LTDA  
CNPJ: 48.640.120/0001-80  
RICARDO GUIMARAES DE MATOS  
CPF: 800.591.189-03

g



v

# R. MATOS LTDA

CNPJ: 48.640.120/0001-80

I.E: 90974494-62

AVENIDA SÃO PAULO 326 CENTRO CEP 85.485-000  
TRÊS BARRAS DO PARANÁ - PARANÁ  
FONE: (45) 3235-2019 EMAIL: rmatosloita@hotmail.com

## ANEXO IV DECLARAÇÃO DE INEXISTÊNCIA DE FATO IMPEDITIVO PARALICITAR

Ao

**Pregoeiro do Município de Três Barras do Paraná**  
PREGÃO ELETRÔNICO Nº 08/2023.

## DECLARAÇÃO DE INEXISTÊNCIA DE FATO IMPEDITIVO PARA LICITAR

R. MATOS LTDA, inscrita no CNPJ/MF nº 48.640.120/0001-80, Sediada AVENIDA SÃO PAULO, 326 CENTRO TRES BARRAS DO PARANÁ - PARANÁ declara, sob as penas da Lei, que não foi declarada inidônea e não está impedida de participar de licitação em qualquer órgão ou entidade da Administração Pública, direta ou indireta, federal, estadual ou municipal.

Declara também, que está obrigada a informar a Contratante os fatos supervenientes impeditivos de sua habilitação, quando de sua ocorrência, conforme determina o artigo 32º, § 2º, da Lei 8.666/93.

Por ser a expressão da verdade, firmamos a presente declaração.

TRES BARRAS DO PARANÁ, 13 de Fevereiro de 2023.

*Ricardo Guimarães de Matos*

R. MATOS LTDA  
CNPJ: 48.640.120/0001-80  
RICARDO GUIMARAES DE MATOS  
CPF: 800.591.189-03

g

g

**MUNICIPIO DE TRES BARRAS DO PARANA  
TRÉS BARRAS DO PARANÁ-PR**

Quantidade: 100	<b>Valor Unit.: 46,80</b>			Total Item: 4.680,00
<b>LOTE 54</b>	Quant.: 1	Num: 078	<b>Total: 17.612,00</b>	
Item: 1	Unidade: UN	Marca: GOODLUX	Modelo:	
Descrição: RELE FOTO ELETRÔNICO 220W, 1800VA				
Quantidade: 400	<b>Valor Unit.: 44,03</b>			Total Item: 17.612,00
<b>LOTE 55</b>	Quant.: 1	Num: 064	-	<b>Total: 5.208,00</b>
Item: 1	Unidade: M	Marca: RCM	Modelo:	
Descrição: CABO PP 2X6MM				
Quantidade: 300	<b>Valor Unit.: 17,36</b>			Total Item: 5.208,00
<b>LOTE 56</b>	Quant.: 1	Num: 038	<b>Total: 21.015,00</b>	
Item: 1	Unidade: UN	Marca: GOODLUX	Modelo:	
Descrição: LÂMPADA A VAPOR DE SÓDIO, POTÊNCIA NOMINAL DE 70W/220V, ALTA PRESSÃO, BASE E-27, FORMATO TUBULAR, FLUXO LUMINOSO 6.000 LM, EFICIÊNCIA LUMINOSA 84,0 LM/W, COM VIDA MEDIANA DE 24.000 HORAS.				
Quantidade: 500	<b>Valor Unit.: 42,03</b>			Total Item: 21.015,00
<b>LOTE 57</b>	Quant.: 1	Num: 075	<b>Total: 12.632,00</b>	
Item: 1	Unidade: UN	Marca: ZAGONEL	Modelo:	
Descrição: REFLETOR DE 200 W 32X24 CM				
Quantidade: 40	<b>Valor Unit.: 315,80</b>			Total Item: 12.632,00

DOCUMENTOS ANEXADOS

*Ricardo Gremore de matos*

ARQUIVOS ANEXADOS À ITENS

Lote Item Endereço

*g* 

*g*

000431

# R. MATOS LTDA

CNPJ: 48.640.120/0001-80

IE: 90974494-62

AVENIDA SÃO PAULO 326 CENTRO CEP 85.485-000  
TRÊS BARRAS DO PARANÁ - PARANÁ  
FONE (45) 3235-2019 EMAIL: rmatoslicita@hotmail.com

## DECLARAÇÃO DE ENQUADRAMENTO - ME/EPP

R. MATOS LTDA, inscrita no CNPJ/MF nº 48.640.120/0001-80, Sediada AVENIDA SÃO PAULO, 326 CENTRO TRÊS BARRAS DO PARANÁ - PARANÁ através de seu representante legal infra-assinado declara, sob as penas do artigo 299 do Código Penal, que se enquadra na situação de microempresa, empresa de pequeno porte ou cooperativa, nos termos da Lei Complementar nº 123/06, alterada pela Lei Complementar nº 147/14, bem assim que inexistem fatos supervenientes que conduzam ao seu desenquadramento desta situação.

TRÊS BARRAS DO PARANÁ, 13 de Fevereiro de 2023.

*Ricardo Guimarães de matos*

R. MATOS LTDA  
CNPJ: 48.640.120/0001-80  
RICARDO GUIMARAES DE MATOS  
CPF: 800.591.189-03

g



v

# R. MATOS LTDA

CNPJ: 48.640.120/0001-80

I.E: 90974491-62

AVENIDA SÃO PAULO 326 CENTRO CEP 85.485-000  
TRÊS BARRAS DO PARANÁ - PARANÁ  
FONE (45) 3235-2019 EMAIL: rmatoslicita@hotmail.com

## ANEXO II

### DECLARAÇÃO DE CUMPRIMENTO DOS REQUISITOS DE HABILITAÇÃO

Ao

**Pregoeiro do Município de Três Barras do Paraná****PREGÃO ELETRÔNICO Nº 08/2023.**

### DECLARAÇÃO DE CUMPRIMENTO DOS REQUISITOS DE HABILITAÇÃO

R. MATOS LTDA, inscrita no CNPJ/MF nº 48.640.120/0001-80, Sediada AVENIDA SÃO PAULO, 326 CENTRO TRES BARRAS DO PARANÁ - PARANÁ declara para fins de participação no Pregão Eletrônico Nº 01/2023, e sob as penas da Lei, que cumpre plenamente os requisitos de habilitação previstos em seu edital, conforme previsto no artigo 4º, inciso VII, da Lei nº 10.520, de 17 de novembro de 2002.

Por ser a expressão da verdade, firmamos a presente declaração.

TRÊS BARRAS DO PARANÁ, 13 de Fevereiro de 2023.

*Ricardo Guimarães de matos*

R. MATOS LTDA  
CNPJ: 48.640.120/0001-80  
RICARDO GUIMARAES DE MATOS  
CPF: 800.591.189-03

*2*



*2*



# R. MATOS LTDA

CNPJ: 48.640.120/0001-80  
LE: 90974494-62  
AVENIDA SÃO PAULO 326 CENTRO CEP 85.485-000  
TRÊS BARRAS DO PARANÁ - PARANÁ  
FONE (45) 3235-2019 EMAIL: rmatoslicita@hotmail.com

## ANEXO III DECLARAÇÃO DE NÃO UTILIZAÇÃO DE TRABALHO DE MENOR

Ao

**Pregoeiro do Município de Três Barras do Paraná**  
PREGÃO ELETRÔNICO Nº 08/2023.

### DECLARAÇÃO DE NÃO UTILIZAÇÃO DE TRABALHO DE MENOR

R. MATOS LTDA, inscrita no CNPJ/MF nº 48.640.120/0001-80, Sediada AVENIDA SÃO PAULO, 326 CENTRO TRES BARRAS DO PARANÁ - PARANÁ declara sob as penas da Lei, e para os fins previstos no artigo 27, inciso V, da Lei nº 8.666/93, que cumpre o disposto no inciso XXXIII do artigo 7º da Constituição Federal, ou seja, não tem em seus quadros menores de 18 (dezoito) anos executando trabalho noturno, insalubre ou perigoso, ou menores de 16 (dezesesseis) anos executando qualquer trabalho, salvo na condição de aprendiz, a partir de 14 (quatorze) anos.

A empresa está ciente de que o descumprimento do disposto acima, durante avigência do contrato, acarretará a sua rescisão.

TRES BARRAS DO PARANÁ, 13 de Fevereiro de 2023.

*Ricardo Guimarães de matos*

R. MATOS LTDA  
CNPJ: 48.640.120/0001-80  
RICARDO GUIMARAES DE MATOS  
CPF: 800.591.189-03

g

22

# R. MATOS LTDA

CNPJ: 48.640.120/0001-80

I.E.: 90974494-62

AVENIDA SÃO PAULO 326 CENTRO CEP 85.485-000  
TRÊS BARRAS DO PARANÁ - PARANÁ

FONE (45) 3235-2019 EMAIL: rmatoslicita@hotmail.com

## ANEXO IV

### DECLARAÇÃO DE INEXISTÊNCIA DE FATO IMPEDITIVO PARALICITAR

Ao

**Pregoeiro do Município de Três Barras do Paraná**

PREGÃO ELETRÔNICO Nº 08/2023.

### DECLARAÇÃO DE INEXISTÊNCIA DE FATO IMPEDITIVO PARA LICITAR

R. MATOS LTDA, inscrita no CNPJ/MF nº 48.640.120/0001-80, Sediada AVENIDA SÃO PAULO, 326 CENTRO TRES BARRAS DO PARANÁ - PARANÁ declara, sob as penas da Lei, que não foi declarada inidônea e não está impedida de participar de licitação em qualquer órgão ou entidade da Administração Pública, direta ou indireta, federal, estadual ou municipal.

Declara também, que está obrigada a informar a Contratante os fatos supervenientes impeditivos de sua habilitação, quando de sua ocorrência, conforme determina o artigo 32º, § 2º, da Lei 8.666/93.

Por ser a expressão da verdade, firmamos a presente declaração.

TRES BARRAS DO PARANÁ, 13 de Fevereiro de 2023.

*Ricardo Guimarães de matos*

R. MATOS LTDA

CNPJ: 48.640.120/0001-80

RICARDO GUIMARAES DE MATOS

CPF: 800.591.189-03

g



**MUNICIPIO DE TRES BARRAS DO PARANA  
TRÊS BARRAS DO PARANÁ-PR**

Quantidade: 100	<b>Valor Unit.: 46,80</b>		Total Item: 4.680,00
<b>LOTE 54</b>	Quant.: 1	Num: 078	<b>Total: 17.612,00</b>
Item: 1	Unidade: UN	Marca: GOODLUX	Modelo:
Descrição: RELE FOTO ELETRÔNICO 220W, 1800VA			
Quantidade: 400	<b>Valor Unit.: 44,03</b>		Total Item: 17.612,00
<b>LOTE 55</b>	Quant.: 1	Num: 064	<b>Total: 5.208,00</b>
Item: 1	Unidade: M	Marca: RCM	Modelo:
Descrição: CABO PP 2X6MM			
Quantidade: 300	<b>Valor Unit.: 17,36</b>		Total Item: 5.208,00
<b>LOTE 56</b>	Quant.: 1	Num: 038	<b>Total: 21.015,00</b>
Item: 1	Unidade: UN	Marca: GOODLUX	Modelo:
Descrição: LÂMPADA A VAPOR DE SÓDIO, POTÊNCIA NOMINAL DE 70W/220V, ALTA PRESSÃO, BASE E-27, FORMATO TUBULAR, FLUXO LUMINOSO 6.000 LM, EFICIÊNCIA LUMINOSA 84,0 LM/W, COM VIDA MEDIANA DE 24.000 HORAS.			
Quantidade: 500	<b>Valor Unit.: 42,03</b>		Total Item: 21.015,00
<b>LOTE 57</b>	Quant.: 1	Num: 075	<b>Total: 12.632,00</b>
Item: 1	Unidade: UN	Marca: ZAGONEL	Modelo:
Descrição: REFLETOR DE 200 W 32X24 CM			
Quantidade: 40	<b>Valor Unit.: 315,80</b>		Total Item: 12.632,00

## DOCUMENTOS ANEXADOS

*Ricardo Guimarães de matos*

## ARQUIVOS ANEXADOS À ITENS

Lote Item Endereço

*g*

*[Handwritten signature]*

*[Handwritten mark]*

# R. MATOS LTDA

CNPJ: 48.640.120/0001-80

I.E: 90974494-62

AVENIDA SÃO PAULO 326 CENTRO CEP 85.485-000  
TRÊS BARRAS DO PARANÁ - PARANA  
FONE (45) 3235-2019 EMAIL: rmatoslicita@hotmail.com

## DECLARAÇÃO DE ENQUADRAMENTO - ME/EPP

R. MATOS LTDA, inscrita no CNPJ/MF nº 48.640.120/0001-80, Sediada AVENIDA SÃO PAULO, 326 CENTRO TRES BARRAS DO PARANÁ - PARANÁ através de seu representante legal infra-assinado declara, sob as penas do artigo 299 do Código Penal, que se enquadra na situação de microempresa, empresa de pequeno porte ou cooperativa, nos termos da Lei Complementar nº 123/06, alterada pela Lei Complementar nº 147/14, bem assim que inexistem fatos supervenientes que conduzam ao seu desenquadramento desta situação.

TRES BARRAS DO PARANÁ, 13 de Fevereiro de 2023.

*Ricardo Guimarães de matos*

R. MATOS LTDA  
CNPJ: 48.640.120/0001-80  
RICARDO GUIMARAES DE MATOS  
CPF: 800.591.189-03

g

*[Handwritten signature]*

g

000437

# R. MATOS LTDA

CNPJ: 48.640.120/0001-80

I.E: 90974494-62

AVENIDA SÃO PAULO 326 CENTRO CEP 85.485-000

TRÊS BARRAS DO PARANÁ - PARANÁ

FONE (45) 3235-2019 EMAIL: rmatoslicita@hotmail.com

## ANEXO II

### DECLARAÇÃO DE CUMPRIMENTO DOS REQUISITOS DE HABILITAÇÃO

Ao

**Pregoeiro do Município de Três Barras do Paraná**

PREGÃO ELETRÔNICO Nº 08/2023.

### DECLARAÇÃO DE CUMPRIMENTO DOS REQUISITOS DE HABILITAÇÃO

**R. MATOS LTDA**, inscrita no CNPJ/MF nº **48.640.120/0001-80**, Sediada **AVENIDA SÃO PAULO, 326 CENTRO TRES BARRAS DO PARANÁ - PARANÁ** declara para fins de participação no Pregão Eletrônico Nº 01/2023, e sob as penas da Lei, que cumpre plenamente os requisitos de habilitação previstos em seu edital, conforme previsto no artigo 4º, inciso VII, da Lei nº 10.520, de 17 de novembro de 2002.

Por ser a expressão da verdade, firmamos a presente declaração.

TRÊS BARRAS DO PARANÁ, 13 de Fevereiro de 2023.

*Ricardo Guimarães de Matos*

R. MATOS LTDA

CNPJ: 48.640.120/0001-80

RICARDO GUIMARAES DE MATOS

CPF: 800.591.189-03

*g*



*g*

000438

# R. MATOS LTDA

CNPJ: 48.640.120/0001-80

IE: 90974494-62

AVENIDA SÃO PAULO 326 CENTRO CEP 85.485-000

TRÊS BARRAS DO PARANÁ - PARANÁ

FONE (45) 3235-2019 EMAIL: rmatoslicita@hotmail.com

## ANEXO III

### DECLARAÇÃO DE NÃO UTILIZAÇÃO DE TRABALHO DE MENOR

Ao

**Pregoeiro do Município de Três Barras do Paraná**

PREGÃO ELETRÔNICO Nº 08/2023.

### DECLARAÇÃO DE NÃO UTILIZAÇÃO DE TRABALHO DE MENOR

R. MATOS LTDA, inscrita no CNPJ/MF nº 48.640.120/0001-80, Sediada AVENIDA SÃO PAULO, 326 CENTRO TRES BARRAS DO PARANÁ - PARANÁ declara sob as penas da Lei, e para os fins previstos no artigo 27, inciso V, da Lei nº 8.666/93, que cumpre o disposto no inciso XXXIII do artigo 7º da Constituição Federal, ou seja, não tem em seus quadros menores de 18 (dezoito) anos executando trabalho noturno, insalubre ou perigoso, ou menores de 16 (dezesesseis) anos executando qualquer trabalho, salvo na condição de aprendiz, a partir de 14 (quatorze) anos.

A empresa está ciente de que o descumprimento do disposto acima, durante avigência do contrato, acarretará a sua rescisão.

TRÊS BARRAS DO PARANÁ, 13 de Fevereiro de 2023.

*Ricardo Guimarães de matos*

R. MATOS LTDA

CNPJ: 48.640.120/0001-80

RICARDO GUIMARAES DE MATOS

CPF: 800.591.189-03

*d*

*ve*  
*[Handwritten signature]*

# R. MATOS LTDA

CNPJ: 48.640.120/0001-80

I.E.: 90974494-62

AVENIDA SÃO PAULO 326 CENTRO CEP 85.485-000  
TRÊS BARRAS DO PARANÁ - PARANÁ

FONE (45) 3235-2019 EMAIL: rmatoslicita@hotmail.com

## ANEXO IV

### DECLARAÇÃO DE INEXISTÊNCIA DE FATO IMPEDITIVO PARALICITAR

Ao

**Pregoeiro do Município de Três Barras do Paraná**

PREGÃO ELETRÔNICO Nº 08/2023.

### DECLARAÇÃO DE INEXISTÊNCIA DE FATO IMPEDITIVO PARA LICITAR

R. MATOS LTDA, inscrita no CNPJ/MF nº 48.640.120/0001-80, Sediada AVENIDA SÃO PAULO, 326 CENTRO TRES BARRAS DO PARANÁ - PARANÁ declara, sob as penas da Lei, que não foi declarada inidônea e não está impedida de participar de licitação em qualquer órgão ou entidade da Administração Pública, direta ou indireta, federal, estadual ou municipal.

Declara também, que está obrigada a informar a Contratante os fatos supervenientes impeditivos de sua habilitação, quando de sua ocorrência, conforme determina o artigo 32º, § 2º, da Lei 8.666/93.

Por ser a expressão da verdade, firmamos a presente declaração.

TRES BARRAS DO PARANÁ, 13 de Fevereiro de 2023.

*Ricardo Guimarães de Matos*

R. MATOS LTDA

CNPJ: 48.640.120/0001-80

RICARDO GUIMARAES DE MATOS

CPF: 800.591.189-03

*d**[Handwritten signature]**[Handwritten mark]*

**MUNICIPIO DE TRES BARRAS DO PARANA  
TRÊS BARRAS DO PARANÁ-PR**

Quantidade: 100		<b>Valor Unit.: 46,80</b>		<b>Total Item: 4.680,00</b>
<b>LOTE 54</b>	Quant.: 1		Num: 078	<b>Total: 17.612,00</b>
Item: 1	Unidade: UN	Marca: GOODLUX	Modelo:	
Descrição: RELE FOTO ELETRÔNICO 220W, 1800VA				
Quantidade: 400		<b>Valor Unit.: 44,03</b>		<b>Total Item: 17.612,00</b>
<b>LOTE 55</b>	Quant.: 1		Num: 064	<b>Total: 5.208,00</b>
Item: 1	Unidade: M	Marca: RCM	Modelo:	
Descrição: CABO PP 2X6MM				
Quantidade: 300		<b>Valor Unit.: 17,36</b>		<b>Total Item: 5.208,00</b>
<b>LOTE 56</b>	Quant.: 1		Num: 038	<b>Total: 21.015,00</b>
Item: 1	Unidade: UN	Marca: GOODLUX	Modelo:	
Descrição: LÂMPADA A VAPOR DE SÓDIO, POTÊNCIA NOMINAL DE 70W/220V, ALTA PRESSÃO, BASE E-27, FORMATO TUBULAR, FLUXO LUMINOSO 6.000 LM, EFICIÊNCIA LUMINOSA 84,0 LM/W, COM VIDA MEDIANA DE 24.000 HORAS.				
Quantidade: 500		<b>Valor Unit.: 42,03</b>		<b>Total Item: 21.015,00</b>
<b>LOTE 57</b>	Quant.: 1		Num: 075	<b>Total: 12.632,00</b>
Item: 1	Unidade: UN	Marca: ZAGONEL	Modelo:	
Descrição: REFLETOR DE 200 W 32X24 CM				
Quantidade: 40		<b>Valor Unit.: 315,80</b>		<b>Total Item: 12.632,00</b>

## DOCUMENTOS ANEXADOS

*Ricardo Guimões de matos*

## ARQUIVOS ANEXADOS À ITENS

Lote Item Endereço

*g*

*ve*

*[Handwritten signature]*



MUNICIPIO DE TRES BARRAS DO PARANA  
TRÊS BARRAS DO PARANÁ-PR

RESUMO DA PROPOSTA

PREGÃO ELETRÔNICO Nº 08/2023  
Processo Administrativo Nº 13/2023  
Tipo: REGISTRO DE PREÇO  
PREGOEIRO: VANESSA MACAGNAN ACUNHA OENNING  
Data de Publicação: 26/01/2023 10:32:13

TOTAL DO PROCESSO: 645.322,75

R.MATOS LTDA 48.640.120/0001-80 645.322,75

LOTE 1 Quant.: 1 Num: 073 Total: 14.858,40

Item: 1 Unidade: UN Marca: ZAGONEL Modelo:

Descrição: REFLETOR DE LED 600W, 6000K COM LENTE DE PROTEÇÃO, PARA ESTÁDIO

Quantidade: 12 Valor Unit.: 1.238,20 Total Item: 14.858,40

LOTE 2 Quant.: 1 Num: 089 Total: 634,00

Item: 1 Unidade: UN Marca: G20 Modelo:

Descrição: BASE PARA RELÉ FOTOCÉLULA

Quantidade: 50 Valor Unit.: 12,68 Total Item: 634,00

LOTE 3 Quant.: 1 Num: 039 Total: 1.002,00

Item: 1 Unidade: UN Marca: G20 Modelo:

Descrição: Bocal de porcelana E-27

Quantidade: 100 Valor Unit.: 10,02 Total Item: 1.002,00

LOTE 4 Quant.: 1 Num: 075 Total: 1.278,00

Item: 1 Unidade: UN Marca: G20 Modelo:

Descrição: Bocal de porcelana E-40

Quantidade: 60 Valor Unit.: 21,30 Total Item: 1.278,00

LOTE 5 Quant.: 1 Num: 091 Total: 5.259,10

Item: 1 Unidade: UN Marca: HIDRO Modelo:

Descrição: BRAÇO BR1 1,00M, GALVANIZADO A FOGO, PAREDE DE NO MÍNIMO 2,25MM, COM SAPATA, CONFORME NTC 813951

Quantidade: 70 Valor Unit.: 75,13 Total Item: 5.259,10

LOTE 6 Quant.: 1 Num: 037 Total: 4.031,50

Item: 1 Unidade: UN Marca: HIDRO Modelo:

Descrição: BRAÇO BR2 3M, GALVANIZADO A FOGO, PAREDE DE NO MÍNIMO 3,00MM, COM SAPATA, CONFORME NTC 813952

Quantidade: 10 Valor Unit.: 403,15 Total Item: 4.031,50

LOTE 7 Quant.: 1 Num: 003 Total: 6.399,00

Item: 1 Unidade: M Marca: RCM Modelo:

Descrição: CABO 16MM SEMI RIGIDO

**MUNICIPIO DE TRES BARRAS DO PARANA  
TRÊS BARRAS DO PARANÁ-PR**

Quantidade: 300		<b>Valor Unit.: 21,33</b>		Total Item: 6.399,00
<b>LOTE 8</b>	Quant.: 1		Num: 093	<b>Total: 8.340,00</b>
Item: 1	Unidade: M	Marca: RCM	Modelo:	
Descrição: CABO 25MM SEMI RIGIDO				
Quantidade: 250		<b>Valor Unit.: 33,36</b>		Total Item: 8.340,00
<b>LOTE 9</b>	Quant.: 1		Num: 025	<b>Total: 17.976,00</b>
Item: 1	Unidade: M	Marca: RCM	Modelo:	
Descrição: CABO 35MM SEMI RIGIDO				
Quantidade: 400		<b>Valor Unit.: 44,94</b>		Total Item: 17.976,00
<b>LOTE 10</b>	Quant.: 1		Num: 034	<b>Total: 11.396,00</b>
Item: 1	Unidade: M	Marca: RCM	Modelo:	
Descrição: CABO 95MM FLEXIVEL				
Quantidade: 100		<b>Valor Unit.: 113,96</b>		Total Item: 11.396,00
<b>LOTE 11</b>	Quant.: 1		Num: 088	<b>Total: 20.800,00</b>
Item: 1	Unidade: M	Marca: RCM	Modelo:	
Descrição: CABO DE COBRE NU 35MM				
Quantidade: 500		<b>Valor Unit.: 41,60</b>		Total Item: 20.800,00
<b>LOTE 12</b>	Quant.: 1		Num: 068	<b>Total: 17.850,00</b>
Item: 1	Unidade: M	Marca: RCM	Modelo:	
Descrição: CABO SEMI RÍGIDO 70MM				
Quantidade: 200		<b>Valor Unit.: 89,25</b>		Total Item: 17.850,00
<b>LOTE 13</b>	Quant.: 1		Num: 046	<b>Total: 11.992,00</b>
Item: 1	Unidade: UN	Marca: RCM	Modelo:	
Descrição: CABO SEMIRÍGIDO 50MM				
Quantidade: 200		<b>Valor Unit.: 59,96</b>		Total Item: 11.992,00
<b>LOTE 14</b>	Quant.: 1		Num: 051	<b>Total: 5.474,60</b>
Item: 1	Unidade: UN	Marca: JORDAO	Modelo:	
Descrição: CAIXA CN COMPLETA COM ABRAÇADEIRAS DE AÇO GALVANIZADO				
Quantidade: 20		<b>Valor Unit.: 273,73</b>		Total Item: 5.474,60
<b>LOTE 15</b>	Quant.: 1		Num: 024	<b>Total: 4.338,75</b>
Item: 1	Unidade: UN	Marca: JORDAO	Modelo:	
Descrição: CAIXA GNE PADRÃO COPEL COM ABRAÇADEIRAS DE AÇO GALVANIZADO				
Quantidade: 5		<b>Valor Unit.: 867,75</b>		Total Item: 4.338,75
<b>LOTE 16</b>	Quant.: 1		Num: 048	<b>Total: 8.810,00</b>
Item: 1	Unidade: UN	Marca: INCESA	Modelo:	
Descrição: CONECTOR PERFURANTE 10/95MM				
Quantidade: 500		<b>Valor Unit.: 17,62</b>		Total Item: 8.810,00

**MUNICIPIO DE TRES BARRAS DO PARANA  
TRÊS BARRAS DO PARANÁ-PR**

<b>LOTE 17</b>	Quant.: 1	Num: 055	<b>Total: 41.516,00</b>
Item: 1	Unidade: UN	Marca: ZAGONEL	Modelo:
Descrição: REFLETOR DE LED 300W			
Quantidade: 100	<b>Valor Unit.: 415,16</b>	Total Item: 41.516,00	
<b>LOTE 18</b>	Quant.: 1	Num: 099	<b>Total: 389,00</b>
Item: 1	Unidade: UN	Marca: FOX	Modelo:
Descrição: CONJUNTO ISOLADOR TIPO ROLDANA DE PORCELANA ESMALTADA 72X72MM; FERRAGENS: ARMAÇÃO SECUNDÁRIA PESADA COM PINO E CUPILHA			
Quantidade: 20	<b>Valor Unit.: 19,45</b>	Total Item: 389,00	
<b>LOTE 19</b>	Quant.: 1	Num: 052	<b>Total: 10.482,00</b>
Item: 1	Unidade: UN	Marca: SIBRATEC	Modelo:
Descrição: CONTACTORA 40A 220V TRIFÁSICA			
Quantidade: 30	<b>Valor Unit.: 349,40</b>	Total Item: 10.482,00	
<b>LOTE 20</b>	Quant.: 1	Num: 036	<b>Total: 4.305,20</b>
Item: 1	Unidade: UN	Marca: SOPRANO	Modelo:
Descrição: DISJUNTOR BI 50A - NEMA			
Quantidade: 40	<b>Valor Unit.: 107,63</b>	Total Item: 4.305,20	
<b>LOTE 21</b>	Quant.: 1	Num: 013	<b>Total: 8.102,40</b>
Item: 1	Unidade: UN	Marca: SOPRANO	Modelo:
Descrição: DISJUNTOR TRI 100A - DIN			
Quantidade: 40	<b>Valor Unit.: 202,56</b>	Total Item: 8.102,40	
<b>LOTE 22</b>	Quant.: 1	Num: 036	<b>Total: 8.682,00</b>
Item: 1	Unidade: UN	Marca: SOPRANO	Modelo:
Descrição: DISJUNTOR TRI 125A - DIN			
Quantidade: 20	<b>Valor Unit.: 434,10</b>	Total Item: 8.682,00	
<b>LOTE 23</b>	Quant.: 1	Num: 015	<b>Total: 10.244,40</b>
Item: 1	Unidade: UN	Marca: SOPRANO	Modelo:
Descrição: DISJUNTOR TRI 200A - DIN			
Quantidade: 20	<b>Valor Unit.: 512,22</b>	Total Item: 10.244,40	
<b>LOTE 24</b>	Quant.: 1	Num: 057	<b>Total: 27.460,00</b>
Item: 1	Unidade: M	Marca: RCM	Modelo:
Descrição: FIO 10MM RIGIDO			
Quantidade: 2.000	<b>Valor Unit.: 13,73</b>	Total Item: 27.460,00	
<b>LOTE 25</b>	Quant.: 1	Num: 063	<b>Total: 6.560,00</b>
Item: 1	Unidade: UN	Marca: RCM	Modelo:
Descrição: FIO 2,5MM FLEXIVEL			
Quantidade: 2.000	<b>Valor Unit.: 3,28</b>	Total Item: 6.560,00	

**MUNICIPIO DE TRES BARRAS DO PARANA  
TRÊS BARRAS DO PARANÁ-PR**

<b>LOTE 26</b>	Quant.: 1	Num: 083	<b>Total: 10.280,00</b>
Item: 1	Unidade: UN	Marca: RCM	Modelo:
Descrição: FIO 4MM FLEXIVEL			
Quantidade: 2.000	<b>Valor Unit.: 5,14</b>	Total Item: 10.280,00	
<b>LOTE 27</b>	Quant.: 1	Num: 096	<b>Total: 14.620,00</b>
Item: 1	Unidade: UN	Marca: RCM	Modelo:
Descrição: FIO 6MM FLEXIVEL			
Quantidade: 2.000	<b>Valor Unit.: 7,31</b>	Total Item: 14.620,00	
<b>LOTE 28</b>	Quant.: 1	Num: 006	<b>Total: 966,00</b>
Item: 1	Unidade: UN	Marca: G20	Modelo:
Descrição: FITA ISOLANTE 20MX18MM			
Quantidade: 100	<b>Valor Unit.: 9,66</b>	Total Item: 966,00	
<b>LOTE 29</b>	Quant.: 1	Num: 019	<b>Total: 1.433,00</b>
Item: 1	Unidade: UN	Marca: INCESA	Modelo:
Descrição: GRAMPO HASTE TERRA PADRÃO COPEL			
Quantidade: 100	<b>Valor Unit.: 14,33</b>	Total Item: 1.433,00	
<b>LOTE 30</b>	Quant.: 1	Num: 060	<b>Total: 9.660,00</b>
Item: 1	Unidade: UN	Marca: INCESA	Modelo:
Descrição: HASTE DE COBRE 5/8 X 2,40M			
Quantidade: 150	<b>Valor Unit.: 64,40</b>	Total Item: 9.660,00	
<b>LOTE 31</b>	Quant.: 1	Num: 016	<b>Total: 10.212,00</b>
Item: 1	Unidade: UN	Marca: GOODLUX	Modelo:
Descrição: LÂMPADA A VAPOR DE SÓDIO, POTÊNCIA NOMINAL DE 250W/220V, ALTA PRESSÃO, BASE E-40, FORMATO TUBULAR, FLUXO LUMINOSO 33.000 LM, EFICIÊNCIA LUMINOSA 132,0 LM/W COM VIDA MEDIANA DE 32.000 HORAS.			
Quantidade: 200	<b>Valor Unit.: 51,06</b>	Total Item: 10.212,00	
<b>LOTE 32</b>	Quant.: 1	Num: 052	<b>Total: 6.036,00</b>
Item: 1	Unidade: UN	Marca: GOODLUX	Modelo:
Descrição: LÂMPADA A VAPOR DE SÓDIO, POTÊNCIA NOMINAL DE 400W/220V, ALTA PRESSÃO, BASE E-40, FORMATO TUBULAR, FLUXO LUMINOSO 56.800 LM, EFICIÊNCIA LUMINOSA 142 LM/W, COM VIDA MEDIANA DE 32.000 HORAS.			
Quantidade: 100	<b>Valor Unit.: 60,36</b>	Total Item: 6.036,00	
<b>LOTE 33</b>	Quant.: 1	Num: 016	<b>Total: 14.112,00</b>
Item: 1	Unidade: UN	Marca: GOODLUX	Modelo:
Descrição: LÂMPADA A VAPOR METÁLICO, POTÊNCIA NOMINAL DE 250W/220V, BASE E-40, COM TUBO DE DESCARGA CERÂMICO, COM BULBO TUBULAR CLARO COM DIÂMETRO DE 48MM, COMPRIMENTO DA LÂMPADA DE 251MM, POSIÇÃO DE OPERAÇÃO UNIVERSAL, FLUXO LUMINOSO MÍNIMO DE 25.730 LM, EFICIÊNCIA LUMINOSA DE 94 LM/W, IRC DE 80, TEMPERATURA DE COR DE 4200K +/- 200K, VIDA MEDIANA DE 24.000 HORAS.			
Quantidade: 200	<b>Valor Unit.: 70,56</b>	Total Item: 14.112,00	

**MUNICIPIO DE TRES BARRAS DO PARANA  
TRÊS BARRAS DO PARANÁ-PR**

<b>LOTE 34</b>	Quant.: 1	Num: 062	<b>Total: 8.110,00</b>
Item: 1	Unidade: UN	Marca: GOODLUX	Modelo:
Descrição: LÂMPADA A VAPOR METÁLICO, POTÊNCIA NOMINAL DE 400W/220V, BASE E-40, COM TUBO DE DESCARGA CERÂMICO, COM BULBO TUBULAR CLARO COM DIÂMETRO DE 59MM, COMPRIMENTO DA LAMPADA DE 270MM, POSIÇÃO DE OPERAÇÃO UNIVERSAL, FLUXO LUMINOSO MÍNIMO DE 41.600 LM, EFICIÊNCIA LUMINOSA DE 101 LM/W, IRC DE 80, TEMPERATURA DE COR DE 3000K +/- 200K, VIDA MEDIANA DE 20.000 HORAS.			
Quantidade: 100	<b>Valor Unit.: 81,10</b>	<b>Total Item: 8.110,00</b>	
<b>LOTE 35</b>	Quant.: 1	Num: 029	<b>Total: 34.696,00</b>
Item: 1	Unidade: UN	Marca: HIDRO	Modelo:
Descrição: LUMINÁRIA LM 1 - LUMINÁRIA FECHADA PARA USO EM SISTEMAS DE ILUMINAÇÃO DE VIAS PÚBLICAS, CORPO ÓPTICO/REFLETOR EM CHAPA DE ALUMÍNIO REPUXADO, POLIDO POR SISTEMA DE ABRILHANTAMENTO ELÉTROQUÍMICO ACABAMENTO ADONISADO E SELADO. MODELO PROJETADO PARA O USO COM O VAPOR DE SÓDIO DE 70W COM SOQUETE E-27 OU E-40, CORPO EM REFLETOR EM CHAPA DE ALUMÍNIO ESTAMPADO, TRATADO POR PROCESSO DE ABRILHANTAMENTO ELETROQUÍMICO, ADONISADO E COM FECHAMENTO EM POLICARBONATO. PESCOÇO EM LIGA DE ALUMÍNIO, PARA ENCAIXE DE TUBOS ATÉ 33MM. O FECHAMENTO DA LUMINÁRIA DEVE SER FEITO ATRAVÉS DE PRESILHAS DE AÇO INÓX; DEMAIS PARAFUSOS, PORCAS E ARRUELAS, EM LATÃO CADMIADO OU AÇO INÓX. A LUMINÁRIA DEVE POSSUIR FOCALIZADOR DE			
Quantidade: 100	<b>Valor Unit.: 346,96</b>	<b>Total Item: 34.696,00</b>	
<b>LOTE 36</b>	Quant.: 1	Num: 097	<b>Total: 19.218,00</b>
Item: 1	Unidade: UN	Marca: HIDRO	Modelo:
Descrição: LUMINÁRIA LM-03 LUMINÁRIA FECHADA PARA USO EM SISTEMAS DE ILUMINAÇÃO DE VIAS PÚBLICAS, RUAS SECUNDÁRIAS, CORPO ÓPTICO/REFLETOR EM CHAPA DE ALUMÍNIO 1,2MM ACABAMENTO ANODIZADO RESISTENTE A INTEMPÉRIES, MODELO PROJETADO PARA O USO COM O VAPOR DE SÓDIO DE 250W, COM SOQUETE E-40. CORPO EM REFLETOR EM CHAPA DE ALUMÍNIO ESTAMPADO E ESCALONADO, TRATADO POR PROCESSO DE ABRILHANTAMENTO ELETROQUÍMICO, ANODIZADO E COM FECHAMENTO EM POLICARBONATO. PESCOÇO EL LIGA DE ALUMÍNIO, PARA ENCAIXE DE TUBOS ATÉ 49. REFRACTOR EM POLICARBONATO PRISMÁTICO. SOQUETE E40. A FIXAÇÃO DA LUMINÁRIA AO BRAÇO, DEVE SER COM PARAFUSOS EM AÇO INOX. DEMAIS PARAFUSOS, PORCAS E ARRUELAS, EM LATÃO COMANDO OU AÇO INOX. A LUMINÁRIA D			
Quantidade: 50	<b>Valor Unit.: 384,36</b>	<b>Total Item: 19.218,00</b>	
<b>LOTE 37</b>	Quant.: 1	Num: 080	<b>Total: 44.421,50</b>
Item: 1	Unidade: UN	Marca: ZAGONEL	Modelo:
Descrição: LUMINÁRIA TIPO PROJETO COM TECNOLOGIA LED, CONCEITO MODULAR, PARA SER USADO EM ÁREA EXTERNA, CORPO EM ALUMÍNIO, SUPORTE DE FIXAÇÃO EM AÇO INOXIDÁVEL OU GALVANIZADO À FOGO COM AJUSTE DE INCLINAÇÃO DE 0~180°. MÓDULOS LED COM DISSIPADOR EM ALUMÍNIO, PLACA DO LED EM METAL CORE (MCPCB), LENTE DE POLICARBONATO (PE), GRAU DE PROTEÇÃO CONTRA PENETRAÇÃO DE PÓ E ÁGUA IP67, RESISTÊNCIA À IMPACTOS IK08, CONECTORES IP68 DE ENGATE RÁPIDO E SEM USO DE FERRAMENTAS. DRIVER LED DE CORRENTE CONSTANTE PROGRAMÁVEL, POTÊNCIA MÍNIMA 1500W E MÁXIMA DE 300W, TENSÃO DE OPERAÇÃO ENTRE 100 ~ 277 VAC, FREQUENCIA 50/60 HZ, FATOR DE POTÊNCIA >0,98, THD-I < 10%, DPS (DISPOSITIVO DE PROTEÇÃO CONTRA SURTO DE TENSÃO), POSSUI			
Quantidade: 25	<b>Valor Unit.: 1.776,86</b>	<b>Total Item: 44.421,50</b>	
<b>LOTE 38</b>	Quant.: 1	Num: 080	<b>Total: 5.212,50</b>
Item: 1	Unidade: UN	Marca: G20	Modelo:
Descrição: PARAFUSO ROSCA DUPLA 250MM COM ARRUELAS E DUAS PORCAS GALVANIZADO			
Quantidade: 150	<b>Valor Unit.: 34,75</b>	<b>Total Item: 5.212,50</b>	

22 9

**MUNICIPIO DE TRES BARRAS DO PARANA  
TRÊS BARRAS DO PARANÁ-PR**

<b>LOTE 39</b>	Quant.: 1	Num: 051	<b>Total: 6.556,50</b>
Item: 1	Unidade: UN	Marca: G20	Modelo:
Descrição: PARAFUSO ROSCA DUPLA 350MM COM ARRUELAS E DUAS PORCAS GALVANIZADO			
Quantidade: 150	<b>Valor Unit.: 43,71</b>	Total Item: 6.556,50	
<b>LOTE 40</b>	Quant.: 1	Num: 090	<b>Total: 4.768,00</b>
Item: 1	Unidade: UN	Marca: G20	Modelo:
Descrição: PARAFUSO ROSCA DUPLA 450MM COM ARRUELAS E DUAS PORCAS GALVANIZADO			
Quantidade: 100	<b>Valor Unit.: 47,68</b>	Total Item: 4.768,00	
<b>LOTE 41</b>	Quant.: 1	Num: 027	<b>Total: 12.368,00</b>
Item: 1	Unidade: UN	Marca: POSTERSUL	Modelo:
Descrição: POSTE 200DAN 7,20M - PADRÃO COPEL			
Quantidade: 8	<b>Valor Unit.: 1.546,00</b>	Total Item: 12.368,00	
<b>LOTE 42</b>	Quant.: 1	Num: 067	<b>Total: 9.383,30</b>
Item: 1	Unidade: UN	Marca: POSTERSUL	Modelo:
Descrição: POSTE 300DAN 7,20M - PADRÃO COPEL			
Quantidade: 5	<b>Valor Unit.: 1.876,66</b>	Total Item: 9.383,30	
<b>LOTE 43</b>	Quant.: 1	Num: 044	<b>Total: 5.488,30</b>
Item: 1	Unidade: UN	Marca: POSTERSUL	Modelo:
Descrição: POSTE 75 DAN 7,20 - PADRÃO COPEL			
Quantidade: 5	<b>Valor Unit.: 1.097,66</b>	Total Item: 5.488,30	
<b>LOTE 44</b>	Quant.: 1	Num: 016	<b>Total: 30.626,00</b>
Item: 1	Unidade: UN	Marca: INBRAX	Modelo:
Descrição: REATOR EXTERNO PARA LÂMPADAS A VAPOR DE SÓDIO 250W/220V, GALVANIZADO A FOGO CHAPA DE AÇO MÍNIMA DE 1,20MM COM BASE PARA RELÊ, ALTO FATOR DE POTÊNCIA, NÚCLEO DE COBRE, CONTENDO CABOS EPR OU XLPE COM LUVAS PRÉ-ISOLADAS NAS PONTAS, PERDAS MÁXIMAS DE 24W E FATOR DE POTÊNCIA MÍNIMA DE 0,97, DEVENDO POSSUIR EM SUA LATERAL ADESIVO REFLETIVO PARA IDENTIFICAÇÃO DA POTÊNCIA DO REATOR, FUNDO BRANCO E LETRAS VERMELHAS, COM SELO PROCEL. GARANTIA MÍNIMA DE 5 ANOS.			
Quantidade: 200	<b>Valor Unit.: 153,13</b>	Total Item: 30.626,00	
<b>LOTE 45</b>	Quant.: 1	Num: 093	<b>Total: 16.913,00</b>
Item: 1	Unidade: UN	Marca: INBRAX	Modelo:
Descrição: REATOR EXTERNO PARA LÂMPADAS A VAPOR DE SÓDIO 400W/220V, GALVANIZADO A FOGO CHAPA DE AÇO MÍNIMA DE 1,20MM COM BASE PARA RELÊ, ALTO FATOR DE POTÊNCIA, NÚCLEO DE COBRE, CONTENDO CABOS EPR OU XLPE COM LUVAS PRÉ-ISOLADAS NAS PONTAS, PERDAS MÁXIMAS DE 32W E FATOR DE POTÊNCIA MÍNIMA DE 0,98, DEVENDO POSSUIR EM SUA LATERAL ADESIVO REFLETIVO PARA IDENTIFICAÇÃO DA POTÊNCIA DO REATOR, FUNDO BRANCO E LETRAS VERMELHAS, COM SELO PROCEL. GARANTIA MÍNIMA DE 5 ANOS.			
Quantidade: 100	<b>Valor Unit.: 169,13</b>	Total Item: 16.913,00	
<b>LOTE 46</b>	Quant.: 1	Num: 047	<b>Total: 27.624,00</b>
Item: 1	Unidade: UN	Marca: INBRAX	Modelo:

**MUNICIPIO DE TRES BARRAS DO PARANA  
TRÊS BARRAS DO PARANÁ-PR**

Descrição: REATOR EXTERNO PARA LÂMPADAS A VAPOR DE SÓDIO 70W/220V, GALVANIZADO A FOGO CHAPÁ DE AÇO MÍNIMA DE 1,20MM COM BASE PARA RELÉ, ALTO FATOR DE POTÊNCIA, NÚCLEO DE COBRE, CONTENDO CABOS EPR OU XLPE COM LUVAS PRE-ISOLADAS NAS PONTAS, PERDAS MÁXIMAS DE 12W E FATOR DE POTÊNCIA MÍNIMA DE 0,95, DEVENDO POSSUIR EM SUA LATERAL ADESIVO REFLETIVO PARA IDENTIFICAÇÃO DA POTÊNCIA DO REATOR, FUNDO BRANCO E LETRAS VERMELHAS, COM SELO PROCEL. GARANTIA MÍNIMA DE 5 ANOS.

Quantidade: 300      **Valor Unit.: 92,08**      Total Item: 27.624,00

**LOTE 47**      Quant.: 1      Num: 049      **Total: 27.630,00**

Item: 1      Unidade: UN      Marca: ILUMINATIC      Modelo:

Descrição: RELÉ FOTOELÉTRICO MAGNÉTICO USO EM CORRENTES ALTERNADAS INTERCAMBIÁVEL DE 220V, COM SISTEMA DE OPERAÇÃO QUE ACENDE E APAGA LÂMPADAS EM FUNÇÃO DA VARIAÇÃO DA ILUMINÂNCIA, CORPO EM POLIPROPILENO ESTABILIZADO CONTRA RAIOS ULTRAVIOLETAS PARA SUPORTAR INTEMPÉRIES, PINAGEM DE CONTATO EM LATÃO ESTANHADO PRESO AO CORPO POR SISTEMA DE REBITAGEM, COM CONTATOS DE CARGA TIPO LN QUE ACIONAM A CARGA A NOITE, CÉLULA FOTOELÉTRICA TIPO CDS COM ENCAPSULAMENTO BLINDADO DE RESPOSTA INSTANTÂNEA MONTADO NA POSIÇÃO LATERAL, FREQUÊNCIA DE 60HZ, CORRENTE MÁXIMA DE 10ª, POTÊNCIA DE 1000W EM CARGA RESISTIVA E 1800VA 220V EM CARGA INDUTIVA, FAIXA DE OPERAÇÃO DE 5 A 20 LUX PARA LIGAR E NO MÁXIMO DE 40 LUX PARA DESLIGAR,

Quantidade: 500      **Valor Unit.: 55,26**      Total Item: 27.630,00

**LOTE 48**      Quant.: 1      Num: 014      **Total: 1.824,20**

Item: 1      Unidade: UN      Marca: INCESA      Modelo:

Descrição: TERMINAL PRESSÃO SAPATA 120MM EM COBRE

Quantidade: 70      **Valor Unit.: 26,06**      Total Item: 1.824,20

**LOTE 49**      Quant.: 1      Num: 099      **Total: 1.682,10**

Item: 1      Unidade: UN      Marca: INCESA      Modelo:

Descrição: TERMINAL PRESSÃO SAPATA 250MM EM COBRE

Quantidade: 70      **Valor Unit.: 24,03**      Total Item: 1.682,10

**LOTE 50**      Quant.: 1      Num: 087      **Total: 882,00**

Item: 1      Unidade: UN      Marca: INCESA      Modelo:

Descrição: TERMINAL PRESSÃO SAPATA 35MM EM COBRE

Quantidade: 70      **Valor Unit.: 12,60**      Total Item: 882,00

**LOTE 51**      Quant.: 1      Num: 086      **Total: 615,00**

Item: 1      Unidade: UN      Marca: INCESA      Modelo:

Descrição: TERMINAL PRESSÃO SAPATA 50MM

Quantidade: 50      **Valor Unit.: 12,30**      Total Item: 615,00

**LOTE 52**      Quant.: 1      Num: 042      **Total: 658,00**

Item: 1      Unidade: UN      Marca: INCESA      Modelo:

Descrição: TERMINAL PRESSÃO SAPATA 70MM

Quantidade: 50      **Valor Unit.: 13,16**      Total Item: 658,00

**LOTE 53**      Quant.: 1      Num: 048      **Total: 4.680,00**

Item: 1      Unidade: UN      Marca: GOODLUX      Modelo:

Descrição: LÂMPADA LINHA TUBULAR TRANSPARENTE, SÓDIO 150W, 2000K, E40.

**MUNICIPIO DE TRES BARRAS DO PARANA  
TRÊS BARRAS DO PARANÁ-PR**

Quantidade: 100	<b>Valor Unit.: 46,80</b>		Total Item: 4.680,00
<b>LOTE 54</b>	Quant.: 1	Num: 078	<b>Total: 17.612,00</b>
Item: 1	Unidade: UN	Marca: GOODLUX	Modelo:
Descrição: RELE FOTO ELETRÔNICO 220W, 1800VA			
Quantidade: 400	<b>Valor Unit.: 44,03</b>		Total Item: 17.612,00
<b>LOTE 55</b>	Quant.: 1	Num: 064	<b>Total: 5.208,00</b>
Item: 1	Unidade: M	Marca: RCM	Modelo:
Descrição: CABO PP 2X6MM			
Quantidade: 300	<b>Valor Unit.: 17,36</b>		Total Item: 5.208,00
<b>LOTE 56</b>	Quant.: 1	Num: 038	<b>Total: 21.015,00</b>
Item: 1	Unidade: UN	Marca: GOODLUX	Modelo:
Descrição: LÂMPADA A VAPOR DE SÓDIO, POTÊNCIA NOMINAL DE 70W/220V, ALTA PRESSÃO, BASE E-27, FORMATO TUBULAR, FLUXO LUMINOSO 6.000 LM, EFICIÊNCIA LUMINOSA 84,0 LM/W, COM VIDA MEDIANA DE 24.000 HORAS.			
Quantidade: 500	<b>Valor Unit.: 42,03</b>		Total Item: 21.015,00
<b>LOTE 57</b>	Quant.: 1	Num: 075	<b>Total: 12.632,00</b>
Item: 1	Unidade: UN	Marca: ZAGONEL	Modelo:
Descrição: REFLETOR DE 200 W 32X24 CM			
Quantidade: 40	<b>Valor Unit.: 315,80</b>		Total Item: 12.632,00

**DOCUMENTOS ANEXADOS**

**ARQUIVOS ANEXADOS À ITENS**

Lote Item Endereço





**TCEPR**

TRIBUNAL DE CONTAS DO ESTADO DO PARANÁ

000449

Consulta de Impedidos de Licitar

CNPJ: 48640120000180

NENHUM ITEM ENCONTRADO!

g

28

**TRIBUNAL DE CONTAS DA UNIÃO****Consulta Consolidada de Pessoa Jurídica**

Este relatório tem por objetivo apresentar os resultados consolidados de consultas eletrônicas realizadas diretamente nos bancos de dados dos respectivos cadastros. A responsabilidade pela veracidade do resultado da consulta é do Órgão gestor de cada cadastro consultado. A informação relativa à razão social da Pessoa Jurídica é extraída do Cadastro Nacional da Pessoa Jurídica, mantido pela Receita Federal do Brasil.

**Consulta realizada em:** 15/02/2023 08:30:16

**Informações da Pessoa Jurídica:**

Razão Social: **R. MATOS LTDA**  
CNPJ: **48.640.120/0001-80**

**Resultados da Consulta Eletrônica:**

Órgão Gestor: **TCU**  
Cadastro: **Licitantes Inidôneos**  
Resultado da consulta: **Nada Consta**

Para acessar a certidão original no portal do órgão gestor, clique [AQUI](#).

Órgão Gestor: **CNJ**  
Cadastro: **CNIA - Cadastro Nacional de Condenações Cíveis por Ato de Improbidade Administrativa e Inelegibilidade**  
Resultado da consulta: **Nada Consta**

Para acessar a certidão original no portal do órgão gestor, clique [AQUI](#).

Órgão Gestor: **Portal da Transparência**  
Cadastro: **Cadastro Nacional de Empresas Inidôneas e Suspensas**  
Resultado da consulta: **Nada Consta**

Para acessar a certidão original no portal do órgão gestor, clique [AQUI](#).

Órgão Gestor: **Portal da Transparência**  
Cadastro: **CNEP - Cadastro Nacional de Empresas Punidas**  
Resultado da consulta: **Nada Consta**

Para acessar a certidão original no portal do órgão gestor, clique [AQUI](#).

Obs: A consulta consolidada de pessoa jurídica visa atender aos princípios de simplificação e racionalização de serviços públicos digitais. Fundamento legal: Lei nº 12.965, de 23 de abril de 2014, Lei nº 13.460, de 26 de junho de 2017, Lei nº 13.726, de 8 de outubro de 2018, Decreto nº 8.638 de 15, de janeiro de 2016.

g  
22



## ANEXO I

## PROPOSTA DE PREÇOS FINAL

Ao

Pregoeiro do Município de Três Barras do Paraná  
PREGÃO ELETRÔNICO Nº 08/2023.

A empresa ELETRO LUZ COM DE MAT. ELETRICOS LTDA, inscrita no CNPJ/MF nº 76.072.776/0001-89, AV. BRASIL, 6817 – CASCAVEL / PR, através desta, vem apresentar a proposta comercial relativa à licitação modalidade PREGÃO ELETRÔNICO Nº 08/2023, objetivando fornecer os itens abaixo cotados, conforme especificações e anexos que fazem parte do referido edital:

LOTE	ITEM	DESCRIÇÃO	QUANTITEM	UNIDADE	MARCA	MODELO	VL UNIT.	TOTAL ITEM
8	1	CABO 25MM SEMI RIGIDO	250	M	RCM	750V	23,00	5.750,00
9	1	CABO 35MM SEMI RIGIDO	400	M	RCM	750V	34,60	13.840,00
10	1	CABO 95MM FLEXIVEL	100	M	RCM	1KV	78,90	7.890,00
11	1	CABO DE COBRE NU 35MM	500	M	RCM	NU	29,50	14.750,00
12	1	CABO SEMI RÍGIDO 70MM	200	M	RCM		59,90	11.980,00
13	1	CABO SEMIRÍGIDO 50MM	200	UN	RCM		41,50	8.300,00
15	1	CAIXA GNE PADRÃO COPEL COM ABRAÇADEIRAS DE AÇO GALVANIZADO	5	UN	JORDAO	GNE	770,00	3.850,00
19	1	CONTACTORA 40A 220V TRIFÁSICA	30	UN	SOPRANO		230,00	6.900,00
20	1	DISJUNTOR BI 50A - NEMA	40	UN	SOPRANO	UL	70,00	2.800,00
35	1	LUMINÁRIA LM 1 - LUMINÁRIA FECHADA PARA USO EM SISTEMAS DE ILUMINAÇÃO DE VIAS PÚBLICAS, CORPO ÓPTICO/REFLETOR EM CHAPA DE ALUMÍNIO REPUXADO, POLIDO POR SISTEMA DE ABRILHANTAMENTO ELÉTROQUÍMICO ACABAMENTO ADONISADO E SELADO. MODELO PROJETADO PARA O USO COM O VAPOR DE SÓDIO DE 70W COM SOQUETE E-27 OU E-40. CORPO EM REFLETOR EM CHAPA DE ALUMÍNIO ESTAMPADO, TRATADO POR PROCESSO DE ABRILHANTAMENTO ELETROQUÍMICO, ADONISADO E COM FECHAMENTO EM POLICARBONATO. PESCOÇO EM LIGA DE ALUMÍNIO, PARA ENCAIXE DE TUBOS ATÉ 33MM. O FECHAMENTO DA LUMINÁRIA DEVE SER FEITO ATRAVÉS DE PRESILHAS DE AÇO INÓX; DEMAIS PARAFUSOS, PORCAS E ARRUELAS, EM LATÃO CADMIADO OU AÇO INÓX. A LUMINÁRIA DEVE POSSUIR FOCALIZADOR DE	100	UN	HIDROWATS	LM1	164,00	16.400,00
51	1	TERMINAL PRESSÃO SAPATA 50MM	50	UN	INCESA		11,00	550,00
52	1	TERMINAL PRESSÃO SAPATA 70MM	50	UN	INCESA		12,00	600,00
55	1	CABO PP 2X6MM	300	M	RCM	PP	11,90	3.570,00
								<b>97.180,00</b>



Valor Total por Extenso: 97.180,00 (Noventa e sete mil, cento e oitenta reais)

Condições de Pagamento: Conforme edital.

Validade da Proposta: de 60 dias.

Cumpre-nos, ainda informar-lhes, que examinamos os documentos da licitação, inteirando-nos dos mesmos para elaboração da presente proposta e em consonância aos referidos documentos, declaramos:

- a) Que estamos cientes e concordamos com os termos do Edital em epígrafe e das cláusulas da minuta da Ata de Registro de Preços em anexo;
- b) Que nos preços apresentados já estão contemplados todos os impostos e/ou descontos ou vantagens e despesas para a execução do objeto.

**Obs.:** O preenchimento do presente anexo acarretará a conformidade da proposta da licitante com todas as características do objeto e exigências constantes no edital.

Cascavel, 13 de fevereiro de 2023

**ALBERTO  
PIANA BORSOI:  
08734390901**

Digitally signed by ALBERTO PIANA BORSOI:  
08734390901  
DN: C=BR, O=ICP-Brasil,  
OU=34173662000318, OU=Secretaria da  
Receita Federal do Brasil - RFB, OU=RFB  
e-CPF A1, OU=(EM BRANCO), OU=presencial,  
CN=ALBERTO PIANA BORSOI:08734390901  
Reason: I am the author of this document  
Location: your signing location here  
Date: 2023.02.14 10:56:27-03'00'  
Foxit PDF Reader Version: 11.2.1



# ELETRO POSSAN

## ANEXO I – PROPOSTA DE PREÇOS

Ao  
Pregoeiro do Município de Três Barras do Paraná  
PREGÃO ELETRÔNICO Nº 08/2023.

A empresa G.M. POSSAN LTDA, inscrita no CNPJ/MF nº 46.481.010/0001-97, situada na Rua Ipê Amarelo, nº 47, Bairro: Bem Morar, Salto do Lontra – PR, e-mail: douglaspossan@hotmail.com, através desta, vem apresentar a proposta comercial relativa à licitação modalidade PREGÃO ELETRÔNICO Nº 08/2023, objetivando fornecer os itens abaixo cotados, conforme especificações e anexos que fazem parte do referido edital:

ITEM	QTD.	UND.	DESCRIÇÃO	MARCA	R\$ UNITÁRIO	R\$ TOTAL
3	100	Und.	BOCAL DE PORCELANA E-27	G20	6,40	640,00
4	60	Und.	BOCAL DE PORCELANA E-40	G20	9,10	546,00
5	70	Und.	BRAÇO BR1 1,00M, GALVANIZADO A FOGO, PAREDE DE NO MÍNIMO 2,25MM, COM SAPATA, CONFORME NTC 813951	Olivo	32,10	2.247,00
6	10	Und.	BRAÇO BR2 3M, GALVANIZADO A FOGO, PAREDE DE NO MÍNIMO 3,00MM, COM SAPATA, CONFORME NTC 813952	Olivo	218,00	2.180,00
22	20	Und.	DISJUNTOR TRI 125A - DIN	Tramontina	230,00	4.600,00
25	2000	M	FIO 2,5MM FLEXIVEL	Thelflex	1,85	3.700,00
26	2000	M	FIO 4MM FLEXIVEL	Thelflex	3,00	6.000,00
27	2000	M	FIO 6MM FLEXIVEL	Thelflex	4,35	8.700,00
28	100	Und.	FITA ISOLANTE 20MX18MM	Tramontina	7,85	785,00
29	100	Und.	GRAMPO HASTE TERRA PADRÃO COPEL	Four Group	14,00	1.400,00
30	150	Und.	HASTE DE COBRE 5/8 X 2,40M	Olivo	51,66	7.749,00
36	50	Und.	LUMINÁRIA LM-03 LUMINÁRIA FECHADA PARA USO EM SISTEMAS DE ILUMINAÇÃO DE VIAS PÚBLICAS, RUAS SECUNDÁRIAS, CORPO ÓPTICO/REFLETOR EM CHAPA DE ALUMÍNIO 1,2MM ACABAMENTO ANODIZADO RESISTENTE A INTEMPÉRIES, MODELO PROJETADO PARA O USO COM O VAPOR DE SÓDIO DE 250W, COM SOQUETE E-40. CORPO EM REFLETOR EM CHAPA DE ALUMÍNIO ESTAMPADO E ESCALONADO, TRATADO POR PROCESSO DE ABRILHANTAMENTO	Olivo	180,00	9.000,00

GABRIEL MARTINS POSSAN:12275161937 Assinado de forma digital por GABRIEL MARTINS POSSAN:12275161937  
Dados: 2023.02.14 10:38:50 -03'00'

Rua Ipê Amarelo, 47 – Bairro Bem Morar - CEP: 85670-000 - Salto do Lontra – PR  
CNPJ:46.481.010/0001-97 / Contato de e-mail: douglaspossan@hotmail.com  
Fones: 46. 3191-0137 / 46. 99926-0173



# ELETRO POSSAN

000454

			ELETROQUÍMICO, ANODIZADO E COM FECHAMENTO EM POLICARBONATO. PESCOÇO EL LIGA DE ALUMÍNIO, PARA ENCAIXE DE TUBOS ATÉ 49. REFRATOR EM POLICARBONATO PRISMÁTICO. SOQUETE E40. A FIXAÇÃO DA LUMINÁRIA AO BRAÇO, DEVE SER COM PARAFUSOS EM AÇO INOX. DEMAIS PARAFUSOS, PORCAS E ARRUELAS, EM LATÃO COMANDO OU AÇO INOX. A LUMINÁRIA DEVE POSSUIR FOCALIZADOR DE AJUSTE EM AÇO CARBONO A FOGO, ALUMÍNIO OU INJETADO, COM MARCAÇÕES IDENTIFICADAS QUE ATENDAM A LÂMPADA RELACIONADA NESTA ESPECIFICAÇÃO E PROPORCIONEM UM MELHOR RENDIMENTO DA LUMINÁRIA COM 5° DE INCLINAÇÃO. O FECHAMENTO DA LUMINÁRIA E NÃO PODE PERMITIR QUE O REFRATOR SE DESPRENDA DA LUMINÁRIA DURANTE O SEU MANUSEIO.			
48	70	Und.	TERMINAL PRESSÃO SAPATA 120MM EM COBRE	Betel	20,00	1.400,00
50	70	Und.	TERMINAL PRESSÃO SAPATA 35MM EM COBRE	Betel	7,00	490,00
<b>VALOR TOTAL R\$ 49.437,00</b>						

Valor Total por Extenso: Quarenta e nove mil quatrocentos e trinta e sete reais.

Condições de Pagamento: Conforme edital.

Validade da Proposta: de 60 dias.

Valor máximo da licitação: R\$ 645.322,75 (Seiscentos e quarenta e cinco mil trezentos e vinte e dois reais e setenta e cinco centavos).

Cumpre-nos, ainda informar-lhes, que examinamos os documentos da licitação, inteirando-nos dos mesmos para elaboração da presente proposta e em consonância aos referidos documentos, declaramos:

- Que estamos cientes e concordamos com os termos do Edital em epígrafe e das cláusulas da minuta da Ata de Registro de Preços em anexo;
- Que nos preços apresentados já estão contemplados todos os impostos e/ou descontos ou

GABRIEL MARTINS POSSAN:12275161937

Assinado de forma digital por GABRIEL MARTINS POSSAN:12275161937  
Dados: 2023.02.14 10:39:04 -01'00'

Rua Ipê Amarelo, 47 – Bairro Bem Morar - CEP: 85670-000 - Salto do Lontra – PR  
CNPJ:46.481.010/0001-97 / Contato de e-mail: douglaspossan@hotmail.com

Fones: 46. 3191-0137 / 46. 99926-0173



# ELETRO POSSAN

000455

vantagens e despesas para a execução do objeto.

**Obs.:** O preenchimento do presente anexo acarretará a conformidade da proposta da licitante com todas as características do objeto e exigências constantes no edital.

Salto do Lontra – PR, 14 de fevereiro de 2023.

**GABRIEL MARTINS  
POSSAN:12275161937**

Assinado de forma digital por GABRIEL  
MARTINS POSSAN:12275161937  
Dados: 2023.02.14 10:39:16 -03'00'

GABRIEL MARTINS POSSAN

CPF: 122.751.619-37

RG: 15.193.245-2 SSP/PR

(Sócio/Administrador)

G. M. POSSAN LTDA

CNPJ: 46.481.010/0001-97

**H L MANICA LTDA**

CNPJ: 43.633.330/0001-27

I.E: 90910704-02

AVENIDA DOS PIONEIROS, 687 SALA 02 CENTRO CEP 85.470-000.

CATANDUVAS - PARANA

FONE (45) 9.9136-9517 EMAIL: hllicita@hotmail.com

**ANEXO I****PROPOSTA DE PREÇOS FINAL**

Ao

Pregoeiro do Município de Três Barras do Paraná

PREGÃO ELETRÔNICO Nº 08/2023

A empresa H L MANICA LTDA, inscrita no CNPJ/MF nº 43.633.330/0001-27, AVENIDA DOS PIONEIROS 687 SALA 02 CENTRO CATANDUVAS- PARANÁ através desta, vem apresentar a proposta comercial relativa à licitação modalidade PREGÃO ELETRÔNICO Nº 08/2023, objetivando fornecer os itens abaixo cotados, conforme especificações e anexos que fazem parte do referido edital:

ITEM	QTDE	UNID.	DESCRIÇÃO DOS PRODUTOS	Marca	VALOR UNIT	VALOR TOTAL
1	12	UNID.	REFLETOR DE LED 600W, 6000K COM LENTE DE PROTEÇÃO, PARA ESTÁDIO	Avant	710,00	8.520,00
2	50	UNID.	BASE PARA RELE FOTOCELULA	Hidro Wats	7,50	375,00
7	300	M	CABO 16MM SEMI RIGIDO	RCM	17,00	5.100,00
14	20	UNID.	CAIXA CN COMPLETA GALVANIZADO	Jordão	200,00	4.000,00
17	100	UNID.	REFLETOR DE LED 300W	Avant	220,00	22.000,00
21	40	UNID.	DISJUNTOR TRI 100A - DIN	Soprano	140,00	5.600,00
23	20	UNID.	DISJUNTOR TRI 200A - DIN	Soprano	360,00	7.200,00
24	2000	M	FIO 10MM RIGIDO	RCM	8,90	17.800,00
31	200	UNID.	LÂMPADA A VAPOR DE SÓDIO, POTÊNCIA NOMINAL DE 250W/220V, ALTA PRESSÃO, BASE E-40, FORMATO TUBULAR, FLUXO LUMINOSO 33.000 LM, EFICIÊNCIA LUMINOSA 132,0 LM/W, COM VIDA MEDIANA DE 32.000 HORAS.	GOOD LUX	24,00	4.800,00
32	100	UNID.	LÂMPADA A VAPOR DE SÓDIO, POTÊNCIA NOMINAL DE 400W/220V, ALTA PRESSÃO, BASE E-40, FORMATO TUBULAR, FLUXO LUMINOSO 56.800 LM, EFICIÊNCIA LUMINOSA 142 LM/W, COM VIDA MEDIANA DE 32.000 HORAS.	GOOD LUX	19,00	1.900,00
33	200	UNID.	LÂMPADA A VAPOR METÁLICO, POTÊNCIA NOMINAL DE 250W/220V, BASE E-40, COM TUBO DE DESCARGA CERÂMICO, COM BULBO TUBULAR CLARO COM DIÂMETRO DE 48MM, COMPRIMENTO DA LÂMPADA DE 251MM, POSIÇÃO DE OPERAÇÃO UNIVERSAL, FLUXO LUMINOSO MÍNIMO DE 25.730 LM, EFICIÊNCIA LUMINOSA DE 94 LM/W, IRC DE 80, TEMPERATURA DE COR DE 4200K +/- 200K, VIDA MEDIANA DE 24.000 HORAS.	GOOD LUX	25,00	5.000,00
34	100	UNID.	LÂMPADA A VAPOR METÁLICO, POTÊNCIA NOMINAL DE 400W/220V, BASE E-40, COM TUBO DE DESCARGA CERÂMICO, COM BULBO TUBULAR CLARO COM DIÂMETRO DE 59MM, COMPRIMENTO DA LÂMPADA DE 270MM, POSIÇÃO DE OPERAÇÃO UNIVERSAL, FLUXO LUMINOSO MÍNIMO DE 41.600 LM, EFICIÊNCIA LUMINOSA DE 101 LM/W, IRC DE 80, TEMPERATURA DE COR DE 3000K +/- 200K, VIDA MEDIANA DE 20.000 HORAS.	GOOD LUX	33,00	3.300,00

2

20



# H L MANICA LTDA

CNPJ: 43.633.330/0001-27

I.E: 90910704-02

AVENIDA DOS PIONEIROS, 687 SALA 02 CENTRO CEP 85.470-000.

CATANDUVAS - PARANA

FONE (45) 9.9136-9517 EMAIL: hllicita@hotmail.com

37	25	UNID.	LUMINÁRIA TIPO PROJETO COM TECNOLOGIA LED, CONCEITO MODULAR, PARA SER USADO EM ÁREA EXTERNA, CORPO EM ALUMÍNIO, SUPORTE DE FIXAÇÃO EM AÇO INOXIDÁVEL OU GALVANIZADO À FOGO COM AJUSTE DE INCLINAÇÃO DE 0-180°. MÓDULOS LED COM DISSIPADOR EM ALUMÍNIO, PLACA DO LED EM METAL CORE (MCPCB), LENTE DE POLICARBONATO (PE), GRAU DE PROTEÇÃO CONTRA PENETRAÇÃO DE PÓ E ÁGUA IP67, RESISTÊNCIA À IMPACTOS IK08, CONECTORES IP68 DE ENGATE RÁPIDO E SEM USO DE FERRAMENTAS. DRIVER LED DE CORRENTE CONSTANTE PROGRAMÁVEL, POTÊNCIA MÍNIMA 1500W E MÁXIMA DE 300W, TENSÃO DE OPERAÇÃO ENTRE 100 - 277 VAC, FREQUENCIA 50/60 HZ, FATOR DE POTÊNCIA >0,98, THD-1 < 10%, DPS (DISPOSITIVO DE PROTEÇÃO CONTRA SURTO DE TENSÃO), POSSUIR GRAU DE PROTEÇÃO CONTRA PÓ E ÁGUA IP67. O PROJETO DEVE POSSUIR POTÊNCIA TOTAL MÁXIMA DE 300W +/- 5%, FLUXO LUMINOSO ÚTIL MÍNIMO DE 16.500 LM PARA 150W, 19.800 LM PARA 180W E 110 LUMMENS/WATT MÍNIMO PARA LUMINÁRIA SUPERIOR A 180W, TEMPERATURA DE COR ENTRE 4.700 ~ 6.500K, IRC >= 70, DISTRIBUIÇÃO LUMINOSA SIMÉTRICA DE 90° E TEMPERATURA DE OPERAÇÃO ENTRE -40 ~+ 50°C. VIDA ÚTIL DO CONJUNTO DE 50.000 HORAS LM70, COMPROVADO PELA LM80/TM21. GARANTIA MÍNIMA CONTRA DEFEITOS DE FABRICAÇÃO DE 05 ANOS.	ZAGONEL	1.650,00	41.250,00
41	8	UNID.	POSTE 200DAN 7,20M - PADRAO COPEL	Santin	1.100,00	8.800,00
42	5	UNID.	POSTE 300DAN 7,20M - PADRAO COPEL	Santin	1.450,00	7.250,00
44	200	UNID.	REATOR EXTERNO PARA LÂMPADAS A VAPOR DE SÓDIO 250W/220V, GALVANIZADO A FOGO CHAPA DE AÇO MÍNIMA DE 1,20MM COM BASE PARA RELÊ, ALTO FATOR DE POTÊNCIA, NÚCLEO DE COBRE, CONTENDO CABOS EPR OU XLPE COM LUVAS PRE-ISOLADAS NAS PONTAS, PERDAS MÁXIMAS DE 24W E FATOR DE POTÊNCIA MÍNIMA DE 0,97, DEVENDO POSSUIR EM SUA LATERAL ADESIVO REFLETIVO PARA IDENTIFICAÇÃO DA POTÊNCIA DO REATOR, FUNDO BRANCO E LETRAS VERMELHAS, COM SELO PROCEL. GARANTIA MÍNIMA DE 5 ANOS.	GOOD LUX	105,00	21.000,00
45	100	UNID.	REATOR EXTERNO PARA LÂMPADAS A VAPOR DE SÓDIO 400W/220V, GALVANIZADO A FOGO CHAPA DE AÇO MÍNIMA DE 1,20MM COM BASE PARA RELÊ, ALTO FATOR DE POTÊNCIA, NÚCLEO DE COBRE, CONTENDO CABOS EPR OU XLPE COM LUVAS PRE-ISOLADAS NAS PONTAS, PERDAS MÁXIMAS DE 32W E FATOR DE POTÊNCIA MÍNIMA DE 0,98, DEVENDO POSSUIR EM SUA LATERAL ADESIVO REFLETIVO PARA IDENTIFICAÇÃO DA POTÊNCIA DO REATOR, FUNDO BRANCO E LETRAS VERMELHAS, COM SELO PROCEL. GARANTIA MÍNIMA DE 5 ANOS.	GOOD LUX	135,00	13.500,00
46	300	UNID.	REATOR EXTERNO PARA LÂMPADAS A VAPOR DE SÓDIO 70W/220V, GALVANIZADO A FOGO CHAPA DE AÇO MÍNIMA DE 1,20MM COM BASE PARA RELÊ, ALTO FATOR DE POTÊNCIA, NÚCLEO DE COBRE, CONTENDO CABOS EPR OU XLPE COM LUVAS PRE-ISOLADAS NAS PONTAS, PERDAS MÁXIMAS DE 12W E FATOR DE POTÊNCIA MÍNIMA DE 0,95, DEVENDO POSSUIR EM SUA LATERAL ADESIVO REFLETIVO PARA IDENTIFICAÇÃO DA POTÊNCIA DO REATOR, FUNDO BRANCO E LETRAS VERMELHAS, COM SELO PROCEL. GARANTIA MÍNIMA DE 5 ANOS.	GOOD LUX	85,00	25.500,00
			RELÊ FOTOELÉTRICO MAGNÉTICO USO EM CORRENTES ALTERNADAS INTERCAMBIÁVEL DE 220V.	Iluminatic	27,00	13.500,00

9

20

000458

**H L MANICA LTDA**

CNPJ: 43.633.330/0001-27

I.E: 90910704-02

AVENIDA DOS PIONEIROS, 687 SALA 02 CENTRO CEP 85.470-000.

CATANDUVAS - PARANA

FONE (45) 9.9136-9517 EMAIL: hllicita@hotmail.com

47	500	UNID.	COM SISTEMA DE OPERAÇÃO QUE ACENDE E APAGA LÂMPADAS EM FUNÇÃO DA VARIAÇÃO DA ILUMINÂNCIA, CORPO EM POLIPROPILENO ESTABILIZADO CONTRA RAIOS ULTRAVIOLETAS PARA			
54	400	UNID	RELE FOTO ELETRONICO 220W, 1800VA	GOOD LUX	16,50	6.600,00
56	500	UNID	LÂMPADA A VAPOR DE SÓDIO, POTÊNCIA NOMINAL DE 70W/220V, ALTA PRESSÃO, BASE E-27, FORMATO TUBULAR, FLUXO LUMINOSO 6.000 LM, EFICIÊNCIA LUMINOSA 84,0 LM/W, COM VIDA MEDIANA DE 24.000 HORAS.	GOOD LUX	16,45	8.225,00
57	40	UNID	REFLETOR DE 200 W 32X24 CM	Avant	150,00	6.000,00
<b>TOTAL</b>						<b>237.220,00</b>

Valor Total por Extenso: R\$ 237.220,00 (Duzentos e trinta e sete mil, duzentos e vinte reais).

Condições de Pagamento: Conforme edital.

Validade da Proposta: de 60 dias.

Cumpre-nos, ainda informar-lhes, que examinamos os documentos da licitação, inteirando-nos dos mesmos para elaboração da presente proposta e em consonância aos referidos documentos, declaramos:

- Que estamos cientes e concordamos com os termos do Edital em epígrafe e das cláusulas da minuta da Ata de Registro de Preços em anexo;
- Que nos preços apresentados já estão contemplados todos os impostos e/ou descontos ou vantagens e despesas para a execução do objeto.

**Obs.:** O preenchimento do presente anexo acarretará a conformidade da proposta da licitante com todas as características do objeto e exigências constantes no edital.

Documento assinado digitalmente  
**gov.br** HEITOR LUIZ MANICA  
 Data: 14/02/2023 11:17:39-0300  
 Verifique em <https://verificador.iti.br>

CATANDUVAS, 14 de fevereiro de 2023.

H L MANICA LTDA  
 CNPJ: 43.633.330/0001-27  
 HEITOR LUIZ MANICA  
 CPF: 220.381.160-91  
 RG: 4.019.289-1  
 REPRESENTANTE LEGAL

g  
 22



MARSANGORSANGO COMÉRCIO DE MATERIAIS DE CONSTRUÇÃO LTDA  
CNPJ: 04.048.349/0001-54 IE: 90218083-40  
AVENIDA BRASIL, 1.210 - SALA 01 - CENTRO - SANTO ANTONIO DO SUDOESTE - PR.  
CEP: 85710-000 - TELEFONE: 46-3563-2286  
E-MAIL: licitacao@marsangomateriais.com.br

### PROPOSTA DE PREÇOS FINAL

Ao  
**Pregoeiro do Município de Três Barras do Paraná**  
**PREGÃO ELETRÔNICO Nº 08/2023.**

A empresa **MARSANGO MATERIAIS DE CONSTRUÇÃO LTDA**, inscrita no CNPJ/MF nº **04.048.349/0001-54**, estabelecida **Avenida Brasil 1210, Sala 01, Centro na Cidade de Santo Antônio do Sudoeste, PR.**, através desta, vem apresentar a proposta comercial relativa à licitação modalidade PREGÃO ELETRÔNICO Nº 08/2023, objetivando fornecer os itens abaixo cotados, conforme especificações e anexos que fazem parte do referido edital:

ITEM	DESCRIÇÃO	QTD	UND.	MARCA	MOD.	R\$ UNIT	R\$ TOTAL
16	CONECTOR PERFORANTE 10/95MM	500	UN	SAN LIGHT	CONF. EDITAL	6,86	3.430,00
40	PARAFUSO ROSCA DUPLA 450MM COM ARRUELAS E DUAS PORCAS GALVANIZADO	100	UN	METAL. PISA	CONF. EDITAL	29	2.900,00
43	POSTE 75 DAN 7.20 - PADRÃO COPEL	5	UN	BERTOLINI	CONF. EDITAL	726	3.630,00
53	LÂMPADA LINHA TUBULAR TRANSPARENTE, SÓDIO 150W, 2000K, E40.	100	UN	PCSAN	CONF. EDITAL	14,58	1.458,00

Valor Total: R\$ 11.418,00 (onze mil quatrocentos e dezoito reais)

Condições de Pagamento: Conforme Edital

Validade da Proposta: de 60 dias.

Cumpre-nos, ainda informar-lhes, que examinamos os documentos da licitação, inteirando-nos dos mesmos para elaboração da presente proposta e em consonância aos referidos documentos, declaramos:

a) Que estamos cientes e concordamos com os termos do Edital em epígrafe e das cláusulas da minuta da Ata de Registro de Preços em anexo;

000459



MARSANGORSANGO COMÉRCIO DE MATERIAIS DE CONSTRUÇÃO LTDA  
CNPJ: 04.048.349/0001-54 IE: 90218083-40  
AVENIDA BRASIL, 1.210 - SALA 01 - CENTRO - SANTO ANTONIO DO SUDOESTE - PR.  
CEP: 85710-000 - TELEFONE: 46-3563-2286  
E-MAIL: licitacao@marsangomateriais.com.br

b) Que nos preços apresentados já estão contemplados todos os impostos e/ou descontos ou vantagens e despesas para a execução do objeto.

**Obs.:** O preenchimento do presente anexo acarretará a conformidade da proposta da licitante com todas as características do objeto e exigências constantes no edital.

Santo Antônio do Sudoeste, 13 de fevereiro de 2.023

MARIZETE  
APARECIDA COELHO  
MARSANGO:00719738938  
8938

Assinado de forma digital por  
MARIZETE APARECIDA COELHO  
MARSANGO:00719738938  
Dados: 2023.02.13 10:45:23  
-03'00'

Marizete Aparecida Coelho Marsango

RG: 7.651.283-3 SSP- PR

CPF:007.197.389-38

000460

000461

ENC 2023 0240

Proposta readequante MUNICÍPIO DE TRÊS BARRAS DO PARANÁ - 06/2023



### BLL COMPRAS

MUNICÍPIO DE TRÊS BARRAS DO PARANÁ

TRÊS BARRAS DO PARANÁ

Proposta nº Processo 09/2023 - MUNICÍPIO DE TRÊS BARRAS DO PARANÁ

PROPOSTA Nº 01808000 14 08/2023

Processo Administrativo nº 15/2023

Tipo: REGISTRO DE PREÇOS

FREQUÊNCIA VANESSA MACAGNAN ATUARIA TÉCNICO

Data de Publicação: 26/01/2023 10:17

ITEM 004			48690170090180	9349,00
LOTE 18	Quant: 1		Num: PARTICIPANTE 699	Total: 329,00
Item 1	Unidade: UN		Marca: FOX	Modelo:
Descrição: CONTINENTE PNEU PARA CAMIONETA DE POLIETILENO ISMATA 225/72MM; FERRAGENS: ANIMAÇÃO SECUNDÁRIA PESADA COM LINDO E CUPRINA				
Quantidade: 329,00	Valor Unit.: 19,45		Total Item: 329,00	
LOTE 18	Quant: 1		Num: PARTICIPANTE 080	Total: 3450,00
Item 1	Unidade: UN		Marca: G20	Modelo:
Descrição: PARAFUSO ROSCA DUPLA TORÇA COM ANELAS E DUAS PORCAS GALVANIZADO				
Quantidade: 150,00	Valor Unit.: 23,00		Total Item: 3450,00	
LOTE 19	Quant: 1		Num: PARTICIPANTE 051	Total: 3900,00
Item 1	Unidade: UN		Marca: G20	Modelo:
Descrição: PARAFUSO ROSCA DUPLA TORÇA COM ANELAS E DUAS PORCAS GALVANIZADO				
Quantidade: 150,00	Valor Unit.: 26,00		Total Item: 3900,00	
LOTE 43	Quant: 1		Num: PARTICIPANTE 099	Total: 1610,00
Item 1	Unidade: UN		Marca: INCISA	Modelo:
Descrição: TERMOCAL PROTETORA PARA OUVES EM COURO				
Quantidade: 20,00	Valor Unit.: 25,00		Total Item: 1.610,00	

Ricardo Gimenes de matos

g v

MUNICÍPIO DE TRES BARRAS DO PARANA  
TRÊS BARRAS DO PARANÁ-PR

ATA DE SESSÃO - ADJUDICAÇÃO - Parte 1 de 1

PREGÃO ELETRÔNICO Nº 08/2023

Processo Administrativo Nº 13/2023

Tipo: REGISTRO DE PREÇO

PREGOEIRO: VANESSA MACAGNAN ACUNHA OENNING

Data de Publicação: 26/01/2023 10:32:13

MOVIMENTOS DO PROCESSO

08/02/2023 16:55:07	CADASTRO DE PROPOSTA	H L MANICA LTDA
09/02/2023 10:52:34	ALTERAÇÃO DE PROPOSTA	H L MANICA LTDA
09/02/2023 11:27:50	CADASTRO DE PROPOSTA	R.MATOS LTDA
10/02/2023 08:12:11	CADASTRO DE PROPOSTA	G. M. POSSAN LTDA
10/02/2023 09:16:20	ALTERAÇÃO DE PROPOSTA	G. M. POSSAN LTDA
10/02/2023 10:20:46	ALTERAÇÃO DE PROPOSTA	R.MATOS LTDA
10/02/2023 18:09:33	CADASTRO DE PROPOSTA	MARSANGO COMÉRCIO DE MATERIAIS DE CONSTRUÇÃO LTDA
11/02/2023 08:51:29	CADASTRO DE PROPOSTA	ELETRO LUZ COM DE MATERIAIS ELETRICOS LTDA
11/02/2023 09:27:37	ALTERAÇÃO DE PROPOSTA	ELETRO LUZ COM DE MATERIAIS ELETRICOS LTDA
11/02/2023 10:08:14	ALTERAÇÃO DE PROPOSTA	MARSANGO COMÉRCIO DE MATERIAIS DE CONSTRUÇÃO LTDA
12/02/2023 15:19:15	CADASTRO DE PROPOSTA	S. APARECIDO FONTANA MATERIAIS DE CONSTRUÇÃO LTDA
13/02/2023 08:13:55	MENSAGEM	PREGOEIRO
Bom dia, agradecemos a presença de todos. Informamos que a fase de lances iniciara exatamente as 09h, qualquer dúvida estamos à disposição no Chat.		
13/02/2023 10:21:04	MENSAGEM	PREGOEIRO
Voltaremos após almoço as 13:30 de hoje, e daremos início a fase de habilitação, pedimos que acompanhe as solicitações e andamento do processo aqui Chat.		
13/02/2023 10:23:40	MENSAGEM	PREGOEIRO
O participante G. M. POSSAN LTDA adicionou o arquivo 5e64092e17324ea88df23753670a3149.pdf aos documentos complementares.		
13/02/2023 10:47:36	MENSAGEM	PREGOEIRO
O participante MARSANGO COMÉRCIO DE MATERIAIS DE CONSTRUÇÃO LTDA adicionou o arquivo d2b69ad76770449eaba1a3aca3c413c2.pdf aos documentos complementares.		
13/02/2023 16:05:01	MENSAGEM	PREGOEIRO
Boa tarde, devido a quantidade de documentos faremos a habilitação somente amanhã, a partir das 09h.		
14/02/2023 08:57:16	MENSAGEM	PREGOEIRO
O participante R.MATOS LTDA adicionou o arquivo 1ffcdba9a71f48eebc3459dda3155094.pdf aos documentos complementares.		
14/02/2023 10:32:53	MENSAGEM	PREGOEIRO
Bom dia, ficam as empresas classificadas em primeiro lugar nos itens do objeto convocadas a apresentarem a proposta ajustada no prazo de 02 (duas) horas.		
14/02/2023 10:40:06	MENSAGEM	PREGOEIRO
O participante G. M. POSSAN LTDA adicionou o arquivo eaad699018624c7595de85751506f451.pdf aos documentos complementares.		
14/02/2023 10:56:43	MENSAGEM	PREGOEIRO
O participante ELETRO LUZ COM DE MATERIAIS ELETRICOS LTDA adicionou o arquivo 363f5cedb9c841379e9011e717318ed0.pdf aos documentos complementares.		
14/02/2023 11:02:28	MENSAGEM	PREGOEIRO
As empresas classificadas em primeiro lugar nos itens do objeto apresentaram toda a documentação de acordo com o exigido no Edital, e estão declaradas vencedoras do certame.		
14/02/2023 11:08:11	MENSAGEM	PREGOEIRO
Caso exista algum questionamento o prazo para manifestação de intenção de recurso será a partir das 15h, do dia de hoje.		
14/02/2023 11:19:47	MENSAGEM	PREGOEIRO
O participante H L MANICA LTDA adicionou o arquivo f5ae105ef8d94c2188d993f0f7ff7e7f.pdf aos documentos complementares.		
14/02/2023 15:42:57	MENSAGEM	PREGOEIRO
Devido ao instabilidade do sistema houve um atraso no horário para intenção de manifestação de recurso. agradecemos a compreensão.		

MUNICÍPIO DE TRES BARRAS DO PARANA  
TRÊS BARRAS DO PARANÁ-PR

LOTE 1 - ADJUDICADO  
Lote 1

VALORES UNITÁRIOS FINAIS

Item: 1	Unidade: UN	Marca: Avant	Modelo: 600w
Descrição: REFLETOR DE LED 600W, 6000K COM LENTE DE PROTEÇÃO, PARA ESTÁDIO			
Quantidade: 12	Valor Unit.: 710,00	Valor Total: 8.520,00	

CLASSIFICAÇÃO

Razão Social	Num Documento	Oferta Inicial	Oferta Final	Dif. (%)	ME
1 H L MANICA LTDA	010 43.633.330/0001-27	1.238,20	710,00		Sim
2 ELETRO LUZ COM DE MATERIAIS	047 76.072.776/0001-89	1.238,20	719,00	1,27	Sim
3 R.MATOS LTDA	073 48.640.120/0001-80	1.238,20	1.199,00	66,76	Sim

DESCLASSIFICADOS

Razão Social	Num Documento	Oferta Inicial	Oferta Final	ME
--------------	---------------	----------------	--------------	----

INABILITADOS

Razão Social	Num Documento	Oferta Inicial	Oferta Final	ME
--------------	---------------	----------------	--------------	----

MOVIMENTOS DO LOTE

26/01/2023 10:32:12	PUBLICADO			
26/01/2023 13:30:00	RECEPÇÃO DE PROPOSTAS			
13/02/2023 08:00:00	ANÁLISE DE PROPOSTAS			
13/02/2023 09:00:24	DISPUTA			
13/02/2023 09:00:24	LANCE	R.MATOS LTDA (PARTICIPANTE 073)		1.238,20
13/02/2023 09:00:24	LANCE	H L MANICA LTDA (PARTICIPANTE 010)		1.238,20
13/02/2023 09:00:24	LANCE	ELETRO LUZ COM DE MATERIAIS ELETRICOS LTDA (PARTICIPANTE 047)		1.238,20
13/02/2023 09:01:27	LANCE	H L MANICA LTDA (PARTICIPANTE 010)		1.238,00
13/02/2023 09:01:28	LANCE	ELETRO LUZ COM DE MATERIAIS ELETRICOS LTDA (PARTICIPANTE 047)		1.230,00
13/02/2023 09:02:24	LANCE	H L MANICA LTDA (PARTICIPANTE 010)		1.228,00
13/02/2023 09:02:50	LANCE	ELETRO LUZ COM DE MATERIAIS ELETRICOS LTDA (PARTICIPANTE 047)		1.220,00
13/02/2023 09:03:13	LANCE	H L MANICA LTDA (PARTICIPANTE 010)		1.200,00
13/02/2023 09:03:39	LANCE	R.MATOS LTDA (PARTICIPANTE 073)		1.199,00
13/02/2023 09:06:11	LANCE	ELETRO LUZ COM DE MATERIAIS ELETRICOS LTDA (PARTICIPANTE 047)		1.190,00
13/02/2023 09:06:19	LANCE	H L MANICA LTDA (PARTICIPANTE 010)		1.150,00
13/02/2023 09:08:35	LANCE	ELETRO LUZ COM DE MATERIAIS ELETRICOS LTDA (PARTICIPANTE 047)		1.100,00
13/02/2023 09:08:35	PRORROGAÇÃO AUTOMÁTICA			
13/02/2023 09:08:56	LANCE	H L MANICA LTDA (PARTICIPANTE 010)		1.050,00
13/02/2023 09:10:04	LANCE	ELETRO LUZ COM DE MATERIAIS ELETRICOS LTDA (PARTICIPANTE 047)		990,00
13/02/2023 09:10:12	LANCE	H L MANICA LTDA (PARTICIPANTE 010)		980,00
13/02/2023 09:11:30	LANCE	ELETRO LUZ COM DE MATERIAIS ELETRICOS LTDA (PARTICIPANTE 047)		979,00
13/02/2023 09:11:46	LANCE	H L MANICA LTDA (PARTICIPANTE 010)		970,00
13/02/2023 09:12:12	LANCE	ELETRO LUZ COM DE MATERIAIS ELETRICOS LTDA (PARTICIPANTE 047)		969,00
13/02/2023 09:12:19	LANCE	H L MANICA LTDA (PARTICIPANTE 010)		960,00
13/02/2023 09:13:11	LANCE	ELETRO LUZ COM DE MATERIAIS ELETRICOS LTDA (PARTICIPANTE 047)		950,00
13/02/2023 09:13:21	LANCE	H L MANICA LTDA (PARTICIPANTE 010)		940,00

**MUNICIPIO DE TRES BARRAS DO PARANA  
TRÊS BARRAS DO PARANÁ-PR**

13/02/2023 09:13:37	LANCE	ELETRO LUZ COM DE MATERIAIS ELETRICOS LTDA (PARTICIPANTE 047)	939,00
13/02/2023 09:13:54	LANCE	H L MANICA LTDA (PARTICIPANTE 010)	930,00
13/02/2023 09:14:10	LANCE	ELETRO LUZ COM DE MATERIAIS ELETRICOS LTDA (PARTICIPANTE 047)	929,00
13/02/2023 09:14:25	LANCE	H L MANICA LTDA (PARTICIPANTE 010)	920,00
13/02/2023 09:14:49	LANCE	ELETRO LUZ COM DE MATERIAIS ELETRICOS LTDA (PARTICIPANTE 047)	919,00
13/02/2023 09:15:03	LANCE	H L MANICA LTDA (PARTICIPANTE 010)	910,00
13/02/2023 09:15:11	LANCE	ELETRO LUZ COM DE MATERIAIS ELETRICOS LTDA (PARTICIPANTE 047)	900,00
13/02/2023 09:15:35	LANCE	H L MANICA LTDA (PARTICIPANTE 010)	899,00
13/02/2023 09:15:49	LANCE	ELETRO LUZ COM DE MATERIAIS ELETRICOS LTDA (PARTICIPANTE 047)	898,00
13/02/2023 09:16:00	LANCE	H L MANICA LTDA (PARTICIPANTE 010)	890,00
13/02/2023 09:16:17	LANCE	ELETRO LUZ COM DE MATERIAIS ELETRICOS LTDA (PARTICIPANTE 047)	889,00
13/02/2023 09:16:25	LANCE	H L MANICA LTDA (PARTICIPANTE 010)	888,00
13/02/2023 09:16:50	LANCE	ELETRO LUZ COM DE MATERIAIS ELETRICOS LTDA (PARTICIPANTE 047)	886,00
13/02/2023 09:17:03	LANCE	H L MANICA LTDA (PARTICIPANTE 010)	885,00
13/02/2023 09:17:41	LANCE	ELETRO LUZ COM DE MATERIAIS ELETRICOS LTDA (PARTICIPANTE 047)	884,00
13/02/2023 09:17:56	LANCE	H L MANICA LTDA (PARTICIPANTE 010)	880,00
13/02/2023 09:18:12	LANCE	ELETRO LUZ COM DE MATERIAIS ELETRICOS LTDA (PARTICIPANTE 047)	879,00
13/02/2023 09:18:32	LANCE	H L MANICA LTDA (PARTICIPANTE 010)	870,00
13/02/2023 09:18:48	LANCE	ELETRO LUZ COM DE MATERIAIS ELETRICOS LTDA (PARTICIPANTE 047)	868,00
13/02/2023 09:18:56	LANCE	H L MANICA LTDA (PARTICIPANTE 010)	860,00
13/02/2023 09:19:46	LANCE	ELETRO LUZ COM DE MATERIAIS ELETRICOS LTDA (PARTICIPANTE 047)	859,00
13/02/2023 09:20:11	LANCE	H L MANICA LTDA (PARTICIPANTE 010)	850,00
13/02/2023 09:20:31	LANCE	ELETRO LUZ COM DE MATERIAIS ELETRICOS LTDA (PARTICIPANTE 047)	848,00
13/02/2023 09:20:41	LANCE	H L MANICA LTDA (PARTICIPANTE 010)	840,00
13/02/2023 09:21:02	LANCE	ELETRO LUZ COM DE MATERIAIS ELETRICOS LTDA (PARTICIPANTE 047)	838,00
13/02/2023 09:21:16	LANCE	H L MANICA LTDA (PARTICIPANTE 010)	830,00
13/02/2023 09:21:36	LANCE	ELETRO LUZ COM DE MATERIAIS ELETRICOS LTDA (PARTICIPANTE 047)	828,00
13/02/2023 09:21:53	LANCE	H L MANICA LTDA (PARTICIPANTE 010)	820,00
13/02/2023 09:22:01	LANCE	ELETRO LUZ COM DE MATERIAIS ELETRICOS LTDA (PARTICIPANTE 047)	819,00
13/02/2023 09:22:10	LANCE	H L MANICA LTDA (PARTICIPANTE 010)	815,00
13/02/2023 09:22:21	LANCE	ELETRO LUZ COM DE MATERIAIS ELETRICOS LTDA (PARTICIPANTE 047)	814,00
13/02/2023 09:22:31	LANCE	H L MANICA LTDA (PARTICIPANTE 010)	810,00
13/02/2023 09:22:49	LANCE	ELETRO LUZ COM DE MATERIAIS ELETRICOS LTDA (PARTICIPANTE 047)	809,00
13/02/2023 09:23:01	LANCE	H L MANICA LTDA (PARTICIPANTE 010)	800,00
13/02/2023 09:23:09	LANCE	ELETRO LUZ COM DE MATERIAIS ELETRICOS LTDA (PARTICIPANTE 047)	799,00
13/02/2023 09:23:26	LANCE	H L MANICA LTDA (PARTICIPANTE 010)	780,00
13/02/2023 09:23:51	LANCE	ELETRO LUZ COM DE MATERIAIS ELETRICOS LTDA (PARTICIPANTE 047)	779,00
13/02/2023 09:24:04	LANCE	H L MANICA LTDA (PARTICIPANTE 010)	770,00
13/02/2023 09:24:25	LANCE	ELETRO LUZ COM DE MATERIAIS ELETRICOS LTDA (PARTICIPANTE 047)	769,00
13/02/2023 09:24:34	LANCE	H L MANICA LTDA (PARTICIPANTE 010)	760,00
13/02/2023 09:24:48	LANCE	ELETRO LUZ COM DE MATERIAIS ELETRICOS LTDA (PARTICIPANTE 047)	750,00
13/02/2023 09:25:00	LANCE	H L MANICA LTDA (PARTICIPANTE 010)	740,00
13/02/2023 09:25:25	LANCE	ELETRO LUZ COM DE MATERIAIS ELETRICOS LTDA (PARTICIPANTE 047)	738,00
13/02/2023 09:25:34	LANCE	H L MANICA LTDA (PARTICIPANTE 010)	730,00



**MUNICIPIO DE TRES BARRAS DO PARANA  
TRÊS BARRAS DO PARANÁ-PR**

13/02/2023 09:27:07	LANCE	ELETRO LUZ COM DE MATERIAIS ELETRICOS LTDA (PARTICIPANTE 047)	729,00
13/02/2023 09:27:23	LANCE	H L MANICA LTDA (PARTICIPANTE 010)	720,00
13/02/2023 09:27:32	LANCE	ELETRO LUZ COM DE MATERIAIS ELETRICOS LTDA (PARTICIPANTE 047)	719,00
13/02/2023 09:27:50	LANCE	H L MANICA LTDA (PARTICIPANTE 010)	710,00
13/02/2023 09:29:50	NOTIFICAÇÃO	SISTEMA	
O detentor da melhor oferta da etapa de lances é H L MANICA LTDA			
13/02/2023 09:29:50	HABILITAÇÃO		
13/02/2023 15:06:55	MENSAGEM	H L MANICA LTDA (PARTICIPANTE 010)	
BOA TARDE, VAI SER FINALIZADO HOJE ESSA LICITAÇÃO, POR FAVOR INFORMA			
14/02/2023 15:41:07	MANIFESTAÇÃO DE RECURSOS		
14/02/2023 15:56:07	EM ADJUDICAÇÃO		
16/02/2023 10:21:41	ADJUDICADO		

**LOTE 2 - ADJUDICADO  
Lote 2**

**VALORES UNITÁRIOS FINAIS**

Item: 1	Unidade: UN	Marca: Hidrowats	Modelo: base
Descrição: BASE PARA RELÉ FOTOCÉLULA			
Quantidade: 50	Valor Unit.: 7,50		Valor Total: 375,00

**CLASSIFICAÇÃO**

Razão Social	Num Documento	Oferta Inicial	Oferta Final	Dif. (%)	ME
1 H L MANICA LTDA	009 43.633.330/0001-27	12,68	7,50		Sim
2 MARSANGO COMÉRCIO DE MATERIAIS	025 04.048.349/0001-54	12,68	8,65	15,33	Sim
3 G. M. POSSAN LTDA	013 46.481.010/0001-97	12,50	9,10	5,20	Sim
4 ELETRO LUZ COM DE MATERIAIS	072 76.072.776/0001-89	12,68	9,90	8,79	Sim
5 R.MATOS LTDA	089 48.640.120/0001-80	12,68	12,68	28,08	Sim

**DESCLASSIFICADOS**

Razão Social	Num Documento	Oferta Inicial	Oferta Final	ME
--------------	---------------	----------------	--------------	----

**INABILITADOS**

Razão Social	Num Documento	Oferta Inicial	Oferta Final	ME
--------------	---------------	----------------	--------------	----

**MOVIMENTOS DO LOTE**

26/01/2023 10:32:12	PUBLICADO		
26/01/2023 13:30:00	RECEPÇÃO DE PROPOSTAS		
13/02/2023 08:00:00	ANÁLISE DE PROPOSTAS		
13/02/2023 09:00:25	DISPUTA		
13/02/2023 09:00:25	LANCE	ELETRO LUZ COM DE MATERIAIS ELETRICOS LTDA (PARTICIPANTE 072)	12,68
13/02/2023 09:00:25	LANCE	R.MATOS LTDA (PARTICIPANTE 089)	12,68
13/02/2023 09:00:25	LANCE	G. M. POSSAN LTDA (PARTICIPANTE 013)	12,50
13/02/2023 09:00:25	LANCE	H L MANICA LTDA (PARTICIPANTE 009)	12,68
13/02/2023 09:00:25	LANCE	MARSANGO COMÉRCIO DE MATERIAIS DE CONSTRUÇÃO LTDA	12,68
13/02/2023 09:01:36	LANCE	H L MANICA LTDA (PARTICIPANTE 009)	12,45
13/02/2023 09:01:51	LANCE	G. M. POSSAN LTDA (PARTICIPANTE 013)	12,40
13/02/2023 09:02:14	LANCE	MARSANGO COMÉRCIO DE MATERIAIS DE CONSTRUÇÃO LTDA	12,30
13/02/2023 09:02:33	LANCE	G. M. POSSAN LTDA (PARTICIPANTE 013)	12,20

MUNICÍPIO DE TRES BARRAS DO PARANA  
TRÊS BARRAS DO PARANÁ-PR

13/02/2023 09:02:43	LANCE	ELETRO LUZ COM DE MATERIAIS ELETRICOS LTDA (PARTICIPANTE 072)	12,00
13/02/2023 09:02:56	LANCE	G. M. POSSAN LTDA (PARTICIPANTE 013)	11,90
13/02/2023 09:04:41	LANCE	MARSANGO COMÉRCIO DE MATERIAIS DE CONSTRUÇÃO LTDA	11,80
13/02/2023 09:05:01	LANCE	G. M. POSSAN LTDA (PARTICIPANTE 013)	11,65
13/02/2023 09:06:20	LANCE	ELETRO LUZ COM DE MATERIAIS ELETRICOS LTDA (PARTICIPANTE 072)	11,50
13/02/2023 09:06:46	LANCE	MARSANGO COMÉRCIO DE MATERIAIS DE CONSTRUÇÃO LTDA	11,40
13/02/2023 09:06:51	LANCE	H L MANICA LTDA (PARTICIPANTE 009)	11,00
13/02/2023 09:07:01	LANCE	G. M. POSSAN LTDA (PARTICIPANTE 013)	10,90
13/02/2023 09:08:03	LANCE	H L MANICA LTDA (PARTICIPANTE 009)	10,00
13/02/2023 09:08:47	LANCE	ELETRO LUZ COM DE MATERIAIS ELETRICOS LTDA (PARTICIPANTE 072)	9,90
13/02/2023 09:08:47	PRORROGAÇÃO AUTOMÁTICA		
13/02/2023 09:08:48	LANCE	G. M. POSSAN LTDA (PARTICIPANTE 013)	9,10
13/02/2023 09:09:14	LANCE	H L MANICA LTDA (PARTICIPANTE 009)	7,50
13/02/2023 09:10:20	LANCE	MARSANGO COMÉRCIO DE MATERIAIS DE CONSTRUÇÃO LTDA	8,65
13/02/2023 09:12:20	NOTIFICAÇÃO SISTEMA		
O detentor da melhor oferta da etapa de lances é H L MANICA LTDA			
13/02/2023 09:12:20	HABILITAÇÃO		
14/02/2023 15:41:07	MANIFESTAÇÃO DE RECURSOS		
14/02/2023 15:56:07	EM ADJUDICAÇÃO		
16/02/2023 10:21:41	ADJUDICADO		

LOTE 3 - ADJUDICADO  
Lote 3

VALORES UNITÁRIOS FINAIS

Item: 1	Unidade: UN	Marca: G20	Modelo: E-27
Descrição: Bocal de porcelana E-27			
Quantidade: 100	Valor Unit.: 6,40	Valor Total: 640,00	

CLASSIFICAÇÃO

Razão Social	Num Documento	Oferta Inicial	Oferta Final	Dif. (%)	ME
1 G. M. POSSAN LTDA	069 46.481.010/0001-97	10,00	6,40		Sim
2 ELETRO LUZ COM DE MATERIAIS	035 76.072.776/0001-89	10,02	6,60	3,13	Sim
3 H L MANICA LTDA	093 43.633.330/0001-27	10,02	7,00	6,06	Sim
4 S. APARECIDO FONTANA MATERIAIS DE	013 04.929.856/0001-05	10,02	8,00	14,29	Sim
5 MARSANGO COMÉRCIO DE MATERIAIS	033 04.048.349/0001-54	10,02	8,65	8,13	Sim
6 R.MATOS LTDA	039 48.640.120/0001-80	10,02	9,00	4,05	Sim

DESCLASSIFICADOS

Razão Social	Num Documento	Oferta Inicial	Oferta Final	ME
--------------	---------------	----------------	--------------	----

INABILITADOS

Razão Social	Num Documento	Oferta Inicial	Oferta Final	ME
--------------	---------------	----------------	--------------	----

MOVIMENTOS DO LOTE

26/01/2023 10:32:12	PUBLICADO
26/01/2023 13:30:00	RECEPÇÃO DE PROPOSTAS
13/02/2023 08:00:00	ANÁLISE DE PROPOSTAS

**MUNICIPIO DE TRES BARRAS DO PARANA  
TRÊS BARRAS DO PARANÁ-PR**

13/02/2023 09:00:26 DISPUTA

13/02/2023 09:00:26	LANCE	MARSANGO COMÉRCIO DE MATERIAIS DE CONSTRUÇÃO LTDA	10,02
13/02/2023 09:00:26	LANCE	S. APARECIDO FONTANA MATERIAIS DE CONSTRUÇÃO LTDA	10,02
13/02/2023 09:00:26	LANCE	G. M. POSSAN LTDA (PARTICIPANTE 069)	10,00
13/02/2023 09:00:26	LANCE	H L MANICA LTDA (PARTICIPANTE 093)	10,02
13/02/2023 09:00:26	LANCE	R.MATOS LTDA (PARTICIPANTE 039)	10,02
13/02/2023 09:00:26	LANCE	ELETRO LUZ COM DE MATERIAIS ELETRICOS LTDA (PARTICIPANTE 035)	10,02
13/02/2023 09:02:23	LANCE	MARSANGO COMÉRCIO DE MATERIAIS DE CONSTRUÇÃO LTDA	9,98
13/02/2023 09:02:47	LANCE	G. M. POSSAN LTDA (PARTICIPANTE 069)	9,85
13/02/2023 09:02:57	LANCE	ELETRO LUZ COM DE MATERIAIS ELETRICOS LTDA (PARTICIPANTE 035)	9,80
13/02/2023 09:03:07	LANCE	G. M. POSSAN LTDA (PARTICIPANTE 069)	9,50
13/02/2023 09:03:43	LANCE	R.MATOS LTDA (PARTICIPANTE 039)	9,00
13/02/2023 09:04:50	LANCE	MARSANGO COMÉRCIO DE MATERIAIS DE CONSTRUÇÃO LTDA	8,65
13/02/2023 09:04:51	LANCE	G. M. POSSAN LTDA (PARTICIPANTE 069)	8,90
13/02/2023 09:05:11	LANCE	G. M. POSSAN LTDA (PARTICIPANTE 069)	8,50
13/02/2023 09:05:40	LANCE	S. APARECIDO FONTANA MATERIAIS DE CONSTRUÇÃO LTDA	8,00
13/02/2023 09:06:06	LANCE	G. M. POSSAN LTDA (PARTICIPANTE 069)	7,90
13/02/2023 09:06:30	LANCE	ELETRO LUZ COM DE MATERIAIS ELETRICOS LTDA (PARTICIPANTE 035)	7,80
13/02/2023 09:07:13	LANCE	G. M. POSSAN LTDA (PARTICIPANTE 069)	7,50
13/02/2023 09:08:22	LANCE	H L MANICA LTDA (PARTICIPANTE 093)	7,00
13/02/2023 09:08:57	LANCE	G. M. POSSAN LTDA (PARTICIPANTE 069)	6,80
13/02/2023 09:08:58	PRORROGAÇÃO AUTOMÁTICA		
13/02/2023 09:08:59	LANCE	ELETRO LUZ COM DE MATERIAIS ELETRICOS LTDA (PARTICIPANTE 035)	6,90
13/02/2023 09:10:27	LANCE	ELETRO LUZ COM DE MATERIAIS ELETRICOS LTDA (PARTICIPANTE 035)	6,60
13/02/2023 09:10:59	LANCE	G. M. POSSAN LTDA (PARTICIPANTE 069)	6,40
13/02/2023 09:12:59	NOTIFICAÇÃO SISTEMA		
O detentor da melhor oferta da etapa de lances é G. M. POSSAN LTDA			
13/02/2023 09:12:59	HABILITAÇÃO		
14/02/2023 15:41:07	MANIFESTAÇÃO DE RECURSOS		
14/02/2023 15:56:07	EM ADJUDICAÇÃO		
16/02/2023 10:21:41	ADJUDICADO		

**LOTE 4 - ADJUDICADO  
Lote 4**

**VALORES UNITÁRIOS FINAIS**

Item: 1	Unidade: UN	Marca: G20	Modelo: E-40
Descrição: Bocal de porcelana E-40			
Quantidade: 60	Valor Unit.: 9,10	Valor Total: 546,00	

**CLASSIFICAÇÃO**

Razão Social	Num Documento	Oferta Inicial	Oferta Final	Dif. (%)	ME
1 G. M. POSSAN LTDA	013 46.481.010/0001-97	21,20	9,10		Sim
2 ELETRO LUZ COM DE MATERIAIS	093 76.072.776/0001-89	21,30	14,00	53,85	Sim
3 H L MANICA LTDA	073 43.633.330/0001-27	21,30	15,00	7,14	Sim
4 MARSANGO COMÉRCIO DE MATERIAIS	072 04.048.349/0001-54	21,30	16,50	10,00	Sim

**MUNICIPIO DE TRES BARRAS DO PARANA  
TRÊS BARRAS DO PARANÁ-PR**

5 R.MATOS LTDA	075	48.640.120/0001-80	21,30	17,50	6,06	Sim
6 S. APARECIDO FONTANA MATERIAIS DE	043	04.929.856/0001-05	21,30	19,99	14,23	Sim

**DESCLASSIFICADOS**

Razão Social	Num Documento	Oferta Inicial	Oferta Final	ME
--------------	---------------	----------------	--------------	----

**INABILITADOS**

Razão Social	Num Documento	Oferta Inicial	Oferta Final	ME
--------------	---------------	----------------	--------------	----

**MOVIMENTOS DO LOTE**

26/01/2023 10:32:12	PUBLICADO				
26/01/2023 13:30:00	RECEPÇÃO DE PROPOSTAS				
13/02/2023 08:00:00	ANÁLISE DE PROPOSTAS				
13/02/2023 09:00:28	DISPUTA				
13/02/2023 09:00:28	LANCE	ELETRO LUZ COM DE MATERIAIS ELETRICOS LTDA (PARTICIPANTE 093)			21,30
13/02/2023 09:00:28	LANCE	S. APARECIDO FONTANA MATERIAIS DE CONSTRUÇÃO LTDA			21,30
13/02/2023 09:00:28	LANCE	G. M. POSSAN LTDA (PARTICIPANTE 013)			21,20
13/02/2023 09:00:28	LANCE	H L MANICA LTDA (PARTICIPANTE 073)			21,30
13/02/2023 09:00:28	LANCE	R.MATOS LTDA (PARTICIPANTE 075)			21,30
13/02/2023 09:00:28	LANCE	MARSANGO COMÉRCIO DE MATERIAIS DE CONSTRUÇÃO LTDA			21,30
13/02/2023 09:02:33	LANCE	MARSANGO COMÉRCIO DE MATERIAIS DE CONSTRUÇÃO LTDA			21,00
13/02/2023 09:03:05	LANCE	S. APARECIDO FONTANA MATERIAIS DE CONSTRUÇÃO LTDA			19,99
13/02/2023 09:03:13	LANCE	ELETRO LUZ COM DE MATERIAIS ELETRICOS LTDA (PARTICIPANTE 093)			19,00
13/02/2023 09:03:19	LANCE	G. M. POSSAN LTDA (PARTICIPANTE 013)			19,50
13/02/2023 09:03:28	LANCE	G. M. POSSAN LTDA (PARTICIPANTE 013)			18,75
13/02/2023 09:05:05	LANCE	MARSANGO COMÉRCIO DE MATERIAIS DE CONSTRUÇÃO LTDA			18,00
13/02/2023 09:05:16	LANCE	R.MATOS LTDA (PARTICIPANTE 075)			17,50
13/02/2023 09:05:20	LANCE	G. M. POSSAN LTDA (PARTICIPANTE 013)			17,85
13/02/2023 09:05:43	LANCE	G. M. POSSAN LTDA (PARTICIPANTE 013)			17,00
13/02/2023 09:05:57	LANCE	G. M. POSSAN LTDA (PARTICIPANTE 013)			16,85
13/02/2023 09:06:38	LANCE	ELETRO LUZ COM DE MATERIAIS ELETRICOS LTDA (PARTICIPANTE 093)			16,60
13/02/2023 09:07:12	LANCE	MARSANGO COMÉRCIO DE MATERIAIS DE CONSTRUÇÃO LTDA			16,50
13/02/2023 09:07:24	LANCE	G. M. POSSAN LTDA (PARTICIPANTE 013)			16,25
13/02/2023 09:08:14	LANCE	H L MANICA LTDA (PARTICIPANTE 073)			15,00
13/02/2023 09:09:07	LANCE	G. M. POSSAN LTDA (PARTICIPANTE 013)			14,50
13/02/2023 09:09:07	PRORROGAÇÃO AUTOMÁTICA				
13/02/2023 09:09:12	LANCE	ELETRO LUZ COM DE MATERIAIS ELETRICOS LTDA (PARTICIPANTE 093)			14,00
13/02/2023 09:09:37	LANCE	G. M. POSSAN LTDA (PARTICIPANTE 013)			9,10
13/02/2023 09:11:37	NOTIFICAÇÃO SISTEMA				
O detentor da melhor oferta da etapa de lances é G. M. POSSAN LTDA					
13/02/2023 09:11:37	HABILITAÇÃO				
14/02/2023 15:41:07	MANIFESTAÇÃO DE RECURSOS				
14/02/2023 15:56:07	EM ADJUDICAÇÃO				
16/02/2023 10:21:41	ADJUDICADO				

**MUNICIPIO DE TRES BARRAS DO PARANA  
TRÊS BARRAS DO PARANÁ-PR**

**LOTE 5 - ADJUDICADO  
Lote 5**

**VALORES UNITÁRIOS FINAIS**

Item: 1	Unidade: UN	Marca: Olivo	Modelo: BR1 1,00M
Descrição: BRAÇO BR1 1,00M, GALVANIZADO A FOGO, PAREDE DE NO MÍNIMO 2,25MM, COM SAPATA, CONFORME NTC 813951			
Quantidade: 70		Valor Unit.: 32,10	Valor Total: 2.247,00

**CLASSIFICAÇÃO**

Razão Social	Num	Documento	Oferta Inicial	Oferta Final	Dif. (%)	ME
1 G. M. POSSAN LTDA	006	46.481.010/0001-97	75,00	32,10		Sim
2 MARSANGO COMÉRCIO DE MATERIAIS	099	04.048.349/0001-54	75,13	47,88	49,16	Sim
3 ELETRO LUZ COM DE MATERIAIS	028	76.072.776/0001-89	75,13	57,60	20,30	Sim
4 H L MANICA LTDA	034	43.633.330/0001-27	75,13	58,00	0,69	Sim
5 R.MATOS LTDA	091	48.640.120/0001-80	75,13	68,00	17,24	Sim

**DESCLASSIFICADOS**

Razão Social	Num	Documento	Oferta Inicial	Oferta Final	ME
--------------	-----	-----------	----------------	--------------	----

**INABILITADOS**

Razão Social	Num	Documento	Oferta Inicial	Oferta Final	ME
--------------	-----	-----------	----------------	--------------	----

**MOVIMENTOS DO LOTE**

26/01/2023 10:32:12	PUBLICADO				
26/01/2023 13:30:00	RECEPÇÃO DE PROPOSTAS				
13/02/2023 08:00:00	ANÁLISE DE PROPOSTAS				
13/02/2023 09:00:29	DISPUTA				
13/02/2023 09:00:29	LANCE	R.MATOS LTDA (PARTICIPANTE 091)			75,13
13/02/2023 09:00:29	LANCE	H L MANICA LTDA (PARTICIPANTE 034)			75,13
13/02/2023 09:00:29	LANCE	G. M. POSSAN LTDA (PARTICIPANTE 006)			75,00
13/02/2023 09:00:29	LANCE	MARSANGO COMÉRCIO DE MATERIAIS DE CONSTRUÇÃO LTDA			75,13
13/02/2023 09:00:29	LANCE	ELETRO LUZ COM DE MATERIAIS ELETRICOS LTDA (PARTICIPANTE 028)			75,13
13/02/2023 09:01:53	LANCE	H L MANICA LTDA (PARTICIPANTE 034)			74,50
13/02/2023 09:02:09	LANCE	G. M. POSSAN LTDA (PARTICIPANTE 006)			74,00
13/02/2023 09:03:03	LANCE	MARSANGO COMÉRCIO DE MATERIAIS DE CONSTRUÇÃO LTDA			73,00
13/02/2023 09:03:24	LANCE	ELETRO LUZ COM DE MATERIAIS ELETRICOS LTDA (PARTICIPANTE 028)			72,00
13/02/2023 09:03:38	LANCE	G. M. POSSAN LTDA (PARTICIPANTE 006)			70,00
13/02/2023 09:04:41	LANCE	R.MATOS LTDA (PARTICIPANTE 091)			68,00
13/02/2023 09:05:17	LANCE	MARSANGO COMÉRCIO DE MATERIAIS DE CONSTRUÇÃO LTDA			67,00
13/02/2023 09:05:32	LANCE	G. M. POSSAN LTDA (PARTICIPANTE 006)			65,00
13/02/2023 09:06:52	LANCE	ELETRO LUZ COM DE MATERIAIS ELETRICOS LTDA (PARTICIPANTE 028)			64,50
13/02/2023 09:07:01	LANCE	H L MANICA LTDA (PARTICIPANTE 034)			64,00
13/02/2023 09:07:21	LANCE	MARSANGO COMÉRCIO DE MATERIAIS DE CONSTRUÇÃO LTDA			63,00
13/02/2023 09:07:35	LANCE	G. M. POSSAN LTDA (PARTICIPANTE 006)			62,50
13/02/2023 09:08:43	LANCE	H L MANICA LTDA (PARTICIPANTE 034)			62,00
13/02/2023 09:08:43	PRORROGAÇÃO AUTOMÁTICA				
13/02/2023 09:09:32	LANCE	ELETRO LUZ COM DE MATERIAIS ELETRICOS LTDA (PARTICIPANTE 028)			61,00

**MUNICIPIO DE TRES BARRAS DO PARANA  
TRÊS BARRAS DO PARANÁ-PR**

13/02/2023 09:09:47	LANCE	H L MANICA LTDA (PARTICIPANTE 034)	60,00
13/02/2023 09:10:03	LANCE	G. M. POSSAN LTDA (PARTICIPANTE 006)	59,00
13/02/2023 09:10:22	LANCE	H L MANICA LTDA (PARTICIPANTE 034)	58,00
13/02/2023 09:10:40	LANCE	ELETRO LUZ COM DE MATERIAIS ELETRICOS LTDA (PARTICIPANTE 028)	57,60
13/02/2023 09:11:04	LANCE	MARSANGO COMÉRCIO DE MATERIAIS DE CONSTRUÇÃO LTDA	47,88
13/02/2023 09:11:14	LANCE	G. M. POSSAN LTDA (PARTICIPANTE 006)	32,10
13/02/2023 09:13:14	NOTIFICAÇÃO	SISTEMA	
O detentor da melhor oferta da etapa de lances é G. M. POSSAN LTDA			
13/02/2023 09:13:14	HABILITAÇÃO		
14/02/2023 15:41:07	MANIFESTAÇÃO DE RECURSOS		
14/02/2023 15:56:09	EM ADJUDICAÇÃO		
16/02/2023 10:21:41	ADJUDICADO		

**LOTE 6 - ADJUDICADO  
Lote 6**

**VALORES UNITÁRIOS FINAIS**

Item: 1	Unidade: UN	Marca: Olivo	Modelo: BR2 3 M
Descrição: BRAÇO BR2 3M, GALVANIZADO A FOGO, PAREDE DE NO MÍNIMO 3,00MM, COM SAPATA, CONFORME NTC 813952			
Quantidade: 10	Valor Unit.: 218,00	Valor Total: 2.180,00	

**CLASSIFICAÇÃO**

Razão Social	Num Documento	Oferta Inicial	Oferta Final	Dif. (%)	ME
1 G. M. POSSAN LTDA	031 46.481.010/0001-97	403,00	218,00		Sim
2 H L MANICA LTDA	057 43.633.330/0001-27	403,15	219,00	0,46	Sim
3 ELETRO LUZ COM DE MATERIAIS	014 76.072.776/0001-89	403,15	280,00	27,85	Sim
4 R.MATOS LTDA	037 48.640.120/0001-80	403,15	370,00	32,14	Sim
5 MARSANGO COMÉRCIO DE MATERIAIS	072 04.048.349/0001-54	403,15	378,00	2,16	Sim

**DESCCLASSIFICADOS**

Razão Social	Num Documento	Oferta Inicial	Oferta Final	ME
--------------	---------------	----------------	--------------	----

**INABILITADOS**

Razão Social	Num Documento	Oferta Inicial	Oferta Final	ME
--------------	---------------	----------------	--------------	----

**MOVIMENTOS DO LOTE**

26/01/2023 10:32:12	PUBLICADO		
26/01/2023 13:30:00	RECEPÇÃO DE PROPOSTAS		
13/02/2023 08:00:00	ANÁLISE DE PROPOSTAS		
13/02/2023 09:00:30	DISPUTA		
13/02/2023 09:00:30	LANCE	R.MATOS LTDA (PARTICIPANTE 037)	403,15
13/02/2023 09:00:30	LANCE	MARSANGO COMÉRCIO DE MATERIAIS DE CONSTRUÇÃO LTDA	403,15
13/02/2023 09:00:30	LANCE	ELETRO LUZ COM DE MATERIAIS ELETRICOS LTDA (PARTICIPANTE 014)	403,15
13/02/2023 09:00:30	LANCE	H L MANICA LTDA (PARTICIPANTE 057)	403,15
13/02/2023 09:00:30	LANCE	G. M. POSSAN LTDA (PARTICIPANTE 031)	403,00
13/02/2023 09:02:48	LANCE	H L MANICA LTDA (PARTICIPANTE 057)	400,00
13/02/2023 09:03:15	LANCE	MARSANGO COMÉRCIO DE MATERIAIS DE CONSTRUÇÃO LTDA	399,00
13/02/2023 09:03:29	LANCE	H L MANICA LTDA (PARTICIPANTE 057)	398,00

MUNICIPIO DE TRES BARRAS DO PARANA  
TRÊS BARRAS DO PARANÁ-PR

13/02/2023 09:03:42	LANCE	ELETRO LUZ COM DE MATERIAIS ELETRICOS LTDA (PARTICIPANTE 014)	390,00
13/02/2023 09:03:59	LANCE	G. M. POSSAN LTDA (PARTICIPANTE 031)	380,00
13/02/2023 09:04:20	LANCE	R.MATOS LTDA (PARTICIPANTE 037)	379,00
13/02/2023 09:05:33	LANCE	MARSANGO COMÉRCIO DE MATERIAIS DE CONSTRUÇÃO LTDA	378,00
13/02/2023 09:05:48	LANCE	R.MATOS LTDA (PARTICIPANTE 037)	370,00
13/02/2023 09:06:19	LANCE	G. M. POSSAN LTDA (PARTICIPANTE 031)	365,00
13/02/2023 09:06:39	LANCE	H L MANICA LTDA (PARTICIPANTE 057)	350,00
13/02/2023 09:07:02	LANCE	ELETRO LUZ COM DE MATERIAIS ELETRICOS LTDA (PARTICIPANTE 014)	348,00
13/02/2023 09:07:41	LANCE	H L MANICA LTDA (PARTICIPANTE 057)	340,00
13/02/2023 09:07:46	LANCE	G. M. POSSAN LTDA (PARTICIPANTE 031)	347,00
13/02/2023 09:07:58	LANCE	G. M. POSSAN LTDA (PARTICIPANTE 031)	330,00
13/02/2023 09:08:32	LANCE	H L MANICA LTDA (PARTICIPANTE 057)	320,00
13/02/2023 09:08:32	PRORROGAÇÃO AUTOMÁTICA		
13/02/2023 09:09:18	LANCE	G. M. POSSAN LTDA (PARTICIPANTE 031)	300,00
13/02/2023 09:09:25	LANCE	ELETRO LUZ COM DE MATERIAIS ELETRICOS LTDA (PARTICIPANTE 014)	298,00
13/02/2023 09:09:41	LANCE	H L MANICA LTDA (PARTICIPANTE 057)	290,00
13/02/2023 09:10:51	LANCE	ELETRO LUZ COM DE MATERIAIS ELETRICOS LTDA (PARTICIPANTE 014)	288,00
13/02/2023 09:11:01	LANCE	H L MANICA LTDA (PARTICIPANTE 057)	285,00
13/02/2023 09:11:45	LANCE	ELETRO LUZ COM DE MATERIAIS ELETRICOS LTDA (PARTICIPANTE 014)	280,00
13/02/2023 09:11:46	LANCE	G. M. POSSAN LTDA (PARTICIPANTE 031)	220,00
13/02/2023 09:12:13	LANCE	H L MANICA LTDA (PARTICIPANTE 057)	219,00
13/02/2023 09:12:32	LANCE	G. M. POSSAN LTDA (PARTICIPANTE 031)	218,00
13/02/2023 09:14:32	NOTIFICAÇÃO SISTEMA		
O detentor da melhor oferta da etapa de lances é G. M. POSSAN LTDA			
13/02/2023 09:14:33	HABILITAÇÃO		
14/02/2023 15:41:07	MANIFESTAÇÃO DE RECURSOS		
14/02/2023 15:56:09	EM ADJUDICAÇÃO		
16/02/2023 10:21:41	ADJUDICADO		

LOTE 7 - ADJUDICADO  
Lote 7

VALORES UNITÁRIOS FINAIS

Item: 1	Unidade: M	Marca: RCM	Modelo: 16MM
Descrição: CABO 16MM SEMI RIGIDO			
Quantidade: 300	Valor Unit.: 17,00	Valor Total: 5.100,00	

CLASSIFICAÇÃO

Razão Social	Num Documento	Oferta Inicial	Oferta Final	Dif. (%)	ME
1 H L MANICA LTDA	073 43.633.330/0001-27	21,33	17,00		Sim
2 G. M. POSSAN LTDA	072 46.481.010/0001-97	21,30	17,22	1,29	Sim
3 ELETRO LUZ COM DE MATERIAIS	065 76.072.776/0001-89	21,33	17,80	3,37	Sim
4 R.MATOS LTDA	003 48.640.120/0001-80	21,33	18,00	1,12	Sim
5 MARSANGO COMÉRCIO DE MATERIAIS	033 04.048.349/0001-54	21,33	20,90	16,11	Sim

DESCLASSIFICADOS

Razão Social	Num Documento	Oferta Inicial	Oferta Final	ME
--------------	---------------	----------------	--------------	----

g

22

000472

MUNICIPIO DE TRES BARRAS DO PARANA  
TRÊS BARRAS DO PARANÁ-PR

INABILITADOS

Razão Social	Num Documento	Oferta Inicial	Oferta Final	ME
<b>MOVIMENTOS DO LOTE</b>				
26/01/2023 10:32:12	PUBLICADO			
26/01/2023 13:30:00	RECEPÇÃO DE PROPOSTAS			
13/02/2023 08:00:00	ANÁLISE DE PROPOSTAS			
13/02/2023 09:00:30	DISPUTA			
13/02/2023 09:00:30	LANCE H L MANICA LTDA (PARTICIPANTE 073)			21,33
13/02/2023 09:00:30	LANCE R.MATOS LTDA (PARTICIPANTE 003)			21,33
13/02/2023 09:00:30	LANCE G. M. POSSAN LTDA (PARTICIPANTE 072)			21,30
13/02/2023 09:00:30	LANCE ELETRO LUZ COM DE MATERIAIS ELETRICOS LTDA (PARTICIPANTE 065)			21,33
13/02/2023 09:00:30	LANCE MARSANGO COMÉRCIO DE MATERIAIS DE CONSTRUÇÃO LTDA			21,33
13/02/2023 09:02:39	LANCE H L MANICA LTDA (PARTICIPANTE 073)			21,00
13/02/2023 09:03:28	LANCE MARSANGO COMÉRCIO DE MATERIAIS DE CONSTRUÇÃO LTDA			20,90
13/02/2023 09:03:49	LANCE R.MATOS LTDA (PARTICIPANTE 003)			19,90
13/02/2023 09:04:03	LANCE ELETRO LUZ COM DE MATERIAIS ELETRICOS LTDA (PARTICIPANTE 065)			19,50
13/02/2023 09:04:11	LANCE G. M. POSSAN LTDA (PARTICIPANTE 072)			19,00
13/02/2023 09:06:00	LANCE R.MATOS LTDA (PARTICIPANTE 003)			18,00
13/02/2023 09:06:31	LANCE G. M. POSSAN LTDA (PARTICIPANTE 072)			17,90
13/02/2023 09:07:13	LANCE ELETRO LUZ COM DE MATERIAIS ELETRICOS LTDA (PARTICIPANTE 065)			17,80
13/02/2023 09:07:32	LANCE H L MANICA LTDA (PARTICIPANTE 073)			17,00
13/02/2023 09:08:08	LANCE G. M. POSSAN LTDA (PARTICIPANTE 072)			17,22
13/02/2023 09:10:31	NOTIFICAÇÃO SISTEMA			
O detentor da melhor oferta da etapa de lances é H L MANICA LTDA				
13/02/2023 09:10:31	HABILITAÇÃO			
14/02/2023 15:41:07	MANIFESTAÇÃO DE RECURSOS			
14/02/2023 15:56:09	EM ADJUDICAÇÃO			
16/02/2023 10:21:41	ADJUDICADO			

LOTE 8 - ADJUDICADO  
Lote 8

VALORES UNITÁRIOS FINAIS

Item: 1	Unidade: M	Marca: RCM	Modelo: 750V
Descrição: CABO 25MM SEMI RIGIDO			
Quantidade: 250	Valor Unit.: 23,00	Valor Total: 5.750,00	

CLASSIFICAÇÃO

Razão Social	Num Documento	Oferta Inicial	Oferta Final	Dif. (%)	ME
1 ELETRO LUZ COM DE MATERIAIS	046 76.072.776/0001-89	33,36	23,00		Sim
2 MARSANGO COMÉRCIO DE MATERIAIS	092 04.048.349/0001-54	33,36	23,10	0,43	Sim
3 H L MANICA LTDA	057 43.633.330/0001-27	33,36	24,00	3,90	Sim
4 G. M. POSSAN LTDA	025 46.481.010/0001-97	33,30	24,92	3,83	Sim
5 R.MATOS LTDA	093 48.640.120/0001-80	33,36	31,00	24,40	Sim

DESCCLASSIFICADOS



**MUNICIPIO DE TRES BARRAS DO PARANA  
TRÊS BARRAS DO PARANÁ-PR**

Razão Social	Num Documento	Oferta Inicial	Oferta Final	ME
<b>INABILITADOS</b>				
Razão Social	Num Documento	Oferta Inicial	Oferta Final	ME

**MOVIMENTOS DO LOTE**

26/01/2023 10:32:12	PUBLICADO			
26/01/2023 13:30:00	RECEPÇÃO DE PROPOSTAS			
13/02/2023 08:00:00	ANÁLISE DE PROPOSTAS			
13/02/2023 09:00:31	DISPUTA			
13/02/2023 09:00:31	LANCE	H L MANICA LTDA (PARTICIPANTE 057)		33,36
13/02/2023 09:00:31	LANCE	R.MATOS LTDA (PARTICIPANTE 093)		33,36
13/02/2023 09:00:31	LANCE	G. M. POSSAN LTDA (PARTICIPANTE 025)		33,30
13/02/2023 09:00:31	LANCE	ELETRO LUZ COM DE MATERIAIS ELETRICOS LTDA (PARTICIPANTE 046)		33,36
13/02/2023 09:00:31	LANCE	MARSANGO COMÉRCIO DE MATERIAIS DE CONSTRUÇÃO LTDA		33,36
13/02/2023 09:03:04	LANCE	H L MANICA LTDA (PARTICIPANTE 057)		33,00
13/02/2023 09:03:44	LANCE	MARSANGO COMÉRCIO DE MATERIAIS DE CONSTRUÇÃO LTDA		32,90
13/02/2023 09:03:53	LANCE	ELETRO LUZ COM DE MATERIAIS ELETRICOS LTDA (PARTICIPANTE 046)		32,20
13/02/2023 09:04:21	LANCE	G. M. POSSAN LTDA (PARTICIPANTE 025)		32,00
13/02/2023 09:04:57	LANCE	R.MATOS LTDA (PARTICIPANTE 093)		31,00
13/02/2023 09:07:24	LANCE	H L MANICA LTDA (PARTICIPANTE 057)		30,00
13/02/2023 09:07:24	LANCE	ELETRO LUZ COM DE MATERIAIS ELETRICOS LTDA (PARTICIPANTE 046)		30,60
13/02/2023 09:08:20	LANCE	G. M. POSSAN LTDA (PARTICIPANTE 025)		24,92
13/02/2023 09:10:00	LANCE	H L MANICA LTDA (PARTICIPANTE 057)		24,00
13/02/2023 09:10:00	PRORROGAÇÃO AUTOMÁTICA			
13/02/2023 09:11:07	LANCE	ELETRO LUZ COM DE MATERIAIS ELETRICOS LTDA (PARTICIPANTE 046)		24,80
13/02/2023 09:12:16	LANCE	MARSANGO COMÉRCIO DE MATERIAIS DE CONSTRUÇÃO LTDA		23,10
13/02/2023 09:12:33	LANCE	ELETRO LUZ COM DE MATERIAIS ELETRICOS LTDA (PARTICIPANTE 046)		23,00
13/02/2023 09:14:33	NOTIFICAÇÃO SISTEMA			
	O detentor da melhor oferta da etapa de lances é ELETRO LUZ COM DE MATERIAIS ELETRICOS LTDA			
13/02/2023 09:14:33	HABILITAÇÃO			
14/02/2023 15:41:07	MANIFESTAÇÃO DE RECURSOS			
14/02/2023 15:56:08	EM ADJUDICAÇÃO			
16/02/2023 10:21:42	ADJUDICADO			

**LOTE 9 - ADJUDICADO**  
Lote 9

**VALORES UNITÁRIOS FINAIS**

Item: 1	Unidade: M	Marca: RCM	Modelo: 750V
Descrição: CABO 35MM SEMI RIGIDO			
Quantidade: 400	Valor Unit.: 34,60	Valor Total: 13.840,00	

**CLASSIFICAÇÃO**

Razão Social	Num Documento	Oferta Inicial	Oferta Final	Dif. (%)	ME
1 ELETRO LUZ COM DE MATERIAIS	042 76.072.776/0001-89	44,94	34,60		Sim
2 H L MANICA LTDA	011 43.633.330/0001-27	44,94	35,00	1,16	Sim

**MUNICIPIO DE TRES BARRAS DO PARANA  
TRÊS BARRAS DO PARANÁ-PR**

3 G. M. POSSAN LTDA	095	46.481.010/0001-97	44,90	36,96	5,60	Sim
4 R.MATOS LTDA	025	48.640.120/0001-80	44,94	41,00	10,93	Sim
5 MARSANGO COMÉRCIO DE MATERIAIS	048	04.048.349/0001-54	44,94	43,00	4,88	Sim

**DECLASSIFICADOS**

Razão Social	Num Documento	Oferta Inicial	Oferta Final	ME
--------------	---------------	----------------	--------------	----

**INABILITADOS**

Razão Social	Num Documento	Oferta Inicial	Oferta Final	ME
--------------	---------------	----------------	--------------	----

**MOVIMENTOS DO LOTE**

26/01/2023 10:32:12	PUBLICADO			
26/01/2023 13:30:00	RECEPÇÃO DE PROPOSTAS			
13/02/2023 08:00:00	ANÁLISE DE PROPOSTAS			
13/02/2023 09:00:32	DISPUTA			
13/02/2023 09:00:32	LANCE	H L MANICA LTDA (PARTICIPANTE 011)		44,94
13/02/2023 09:00:32	LANCE	R.MATOS LTDA (PARTICIPANTE 025)		44,94
13/02/2023 09:00:32	LANCE	G. M. POSSAN LTDA (PARTICIPANTE 095)		44,90
13/02/2023 09:00:32	LANCE	MARSANGO COMÉRCIO DE MATERIAIS DE CONSTRUÇÃO LTDA		44,94
13/02/2023 09:00:32	LANCE	ELETRO LUZ COM DE MATERIAIS ELETRICOS LTDA (PARTICIPANTE 042)		44,94
13/02/2023 09:02:59	LANCE	H L MANICA LTDA (PARTICIPANTE 011)		44,00
13/02/2023 09:03:55	LANCE	MARSANGO COMÉRCIO DE MATERIAIS DE CONSTRUÇÃO LTDA		43,00
13/02/2023 09:04:12	LANCE	ELETRO LUZ COM DE MATERIAIS ELETRICOS LTDA (PARTICIPANTE 042)		42,10
13/02/2023 09:04:41	LANCE	G. M. POSSAN LTDA (PARTICIPANTE 095)		42,00
13/02/2023 09:05:31	LANCE	R.MATOS LTDA (PARTICIPANTE 025)		41,00
13/02/2023 09:07:31	LANCE	ELETRO LUZ COM DE MATERIAIS ELETRICOS LTDA (PARTICIPANTE 042)		40,00
13/02/2023 09:08:40	LANCE	G. M. POSSAN LTDA (PARTICIPANTE 095)		36,96
13/02/2023 09:08:40	PRORROGAÇÃO AUTOMÁTICA			
13/02/2023 09:09:31	LANCE	H L MANICA LTDA (PARTICIPANTE 011)		35,00
13/02/2023 09:09:43	LANCE	ELETRO LUZ COM DE MATERIAIS ELETRICOS LTDA (PARTICIPANTE 042)		34,60
13/02/2023 09:11:43	NOTIFICAÇÃO SISTEMA			
O detentor da melhor oferta da etapa de lances é ELETRO LUZ COM DE MATERIAIS ELETRICOS LTDA				
13/02/2023 09:11:43	HABILITAÇÃO			
14/02/2023 15:41:07	MANIFESTAÇÃO DE RECURSOS			
14/02/2023 15:56:09	EM ADJUDICAÇÃO			
16/02/2023 10:21:42	ADJUDICADO			

**LOTE 10 - ADJUDICADO  
Lote 10**

**VALORES UNITÁRIOS FINAIS**

Item: 1	Unidade: M	Marca: RCM	Modelo: 1KV
Descrição: CABO 95MM FLEXIVEL			
Quantidade: 100	Valor Unit.: 78,90	Valor Total: 7.890,00	

**CLASSIFICAÇÃO**

Razão Social	Num Documento	Oferta Inicial	Oferta Final	Dif. (%)	ME
1 ELETRO LUZ COM DE MATERIAIS	093	76.072.776/0001-89	113,96	78,90	Sim

**MUNICIPIO DE TRES BARRAS DO PARANA  
TRÊS BARRAS DO PARANÁ-PR**

2 R.MATOS LTDA	034	48.640.120/0001-80	113,96	79,00	0,13	Sim
3 MARSANGO COMÉRCIO DE MATERIAIS	028	04.048.349/0001-54	113,96	81,71	3,43	Sim
4 H L MANICA LTDA	099	43.633.330/0001-27	113,96	86,00	5,25	Sim
5 G. M. POSSAN LTDA	006	46.481.010/0001-97	113,90	86,80	0,93	Sim

**DESCLASSIFICADOS**

Razão Social	Num Documento	Oferta Inicial	Oferta Final	ME
--------------	---------------	----------------	--------------	----

**INABILITADOS**

Razão Social	Num Documento	Oferta Inicial	Oferta Final	ME
--------------	---------------	----------------	--------------	----

**MOVIMENTOS DO LOTE**

26/01/2023 10:32:12	PUBLICADO			
26/01/2023 13:30:00	RECEPÇÃO DE PROPOSTAS			
13/02/2023 08:00:00	ANÁLISE DE PROPOSTAS			
13/02/2023 09:00:33	DISPUTA			
13/02/2023 09:00:33	LANCE	ELETRO LUZ COM DE MATERIAIS ELETRICOS LTDA (PARTICIPANTE 093)		113,96
13/02/2023 09:00:33	LANCE	R.MATOS LTDA (PARTICIPANTE 034)		113,96
13/02/2023 09:00:33	LANCE	H L MANICA LTDA (PARTICIPANTE 099)		113,96
13/02/2023 09:00:33	LANCE	G. M. POSSAN LTDA (PARTICIPANTE 006)		113,90
13/02/2023 09:00:33	LANCE	MARSANGO COMÉRCIO DE MATERIAIS DE CONSTRUÇÃO LTDA		113,96
13/02/2023 09:02:08	LANCE	H L MANICA LTDA (PARTICIPANTE 099)		113,00
13/02/2023 09:02:21	LANCE	G. M. POSSAN LTDA (PARTICIPANTE 006)		112,90
13/02/2023 09:02:52	LANCE	MARSANGO COMÉRCIO DE MATERIAIS DE CONSTRUÇÃO LTDA		112,00
13/02/2023 09:04:03	LANCE	R.MATOS LTDA (PARTICIPANTE 034)		110,00
13/02/2023 09:04:19	LANCE	ELETRO LUZ COM DE MATERIAIS ELETRICOS LTDA (PARTICIPANTE 093)		108,90
13/02/2023 09:04:31	LANCE	G. M. POSSAN LTDA (PARTICIPANTE 006)		108,00
13/02/2023 09:04:50	LANCE	R.MATOS LTDA (PARTICIPANTE 034)		105,00
13/02/2023 09:05:55	LANCE	MARSANGO COMÉRCIO DE MATERIAIS DE CONSTRUÇÃO LTDA		104,00
13/02/2023 09:06:12	LANCE	R.MATOS LTDA (PARTICIPANTE 034)		100,00
13/02/2023 09:06:26	LANCE	H L MANICA LTDA (PARTICIPANTE 099)		99,00
13/02/2023 09:06:42	LANCE	G. M. POSSAN LTDA (PARTICIPANTE 006)		98,00
13/02/2023 09:07:09	LANCE	H L MANICA LTDA (PARTICIPANTE 099)		97,00
13/02/2023 09:07:41	LANCE	ELETRO LUZ COM DE MATERIAIS ELETRICOS LTDA (PARTICIPANTE 093)		95,90
13/02/2023 09:07:45	LANCE	MARSANGO COMÉRCIO DE MATERIAIS DE CONSTRUÇÃO LTDA		95,00
13/02/2023 09:07:54	LANCE	H L MANICA LTDA (PARTICIPANTE 099)		90,00
13/02/2023 09:08:30	LANCE	G. M. POSSAN LTDA (PARTICIPANTE 006)		86,80
13/02/2023 09:09:01	LANCE	H L MANICA LTDA (PARTICIPANTE 099)		86,00
13/02/2023 09:09:01	PRORROGAÇÃO AUTOMÁTICA			
13/02/2023 09:09:54	LANCE	ELETRO LUZ COM DE MATERIAIS ELETRICOS LTDA (PARTICIPANTE 093)		85,80
13/02/2023 09:10:47	LANCE	R.MATOS LTDA (PARTICIPANTE 034)		85,00
13/02/2023 09:11:21	LANCE	ELETRO LUZ COM DE MATERIAIS ELETRICOS LTDA (PARTICIPANTE 093)		84,30
13/02/2023 09:11:31	LANCE	MARSANGO COMÉRCIO DE MATERIAIS DE CONSTRUÇÃO LTDA		81,71
13/02/2023 09:11:38	LANCE	R.MATOS LTDA (PARTICIPANTE 034)		84,00
13/02/2023 09:12:42	LANCE	ELETRO LUZ COM DE MATERIAIS ELETRICOS LTDA (PARTICIPANTE 093)		81,40
13/02/2023 09:13:38	LANCE	R.MATOS LTDA (PARTICIPANTE 034)		80,00

**MUNICIPIO DE TRES BARRAS DO PARANA  
TRÊS BARRAS DO PARANÁ-PR**

13/02/2023 09:13:54	LANCE	ELETRO LUZ COM DE MATERIAIS ELETRICOS LTDA (PARTICIPANTE 093)	79,98
13/02/2023 09:14:14	LANCE	R.MATOS LTDA (PARTICIPANTE 034)	79,00
13/02/2023 09:14:58	LANCE	ELETRO LUZ COM DE MATERIAIS ELETRICOS LTDA (PARTICIPANTE 093)	78,98
13/02/2023 09:16:58	NOTIFICAÇÃO	SISTEMA	
O detentor da melhor oferta da etapa de lances é ELETRO LUZ COM DE MATERIAIS ELETRICOS LTDA			
13/02/2023 09:16:58	HABILITAÇÃO		
13/02/2023 09:17:01	LANCE	ELETRO LUZ COM DE MATERIAIS ELETRICOS LTDA (PARTICIPANTE 093)	78,90
14/02/2023 15:41:07	MANIFESTAÇÃO DE RECURSOS		
14/02/2023 15:56:09	EM ADJUDICAÇÃO		
16/02/2023 10:21:42	ADJUDICADO		

**LOTE 11 - ADJUDICADO  
Lote 11**

**VALORES UNITÁRIOS FINAIS**

Item: 1	Unidade: M	Marca: RCM	Modelo: NU
Descrição: CABO DE COBRE NU 35MM			
Quantidade: 500	Valor Unit.: 29,50	Valor Total: 14.750,00	

**CLASSIFICAÇÃO**

Razão Social	Num	Documento	Oferta Inicial	Oferta Final	Dif. (%)	ME
1 ELETRO LUZ COM DE MATERIAIS	052	76.072.776/0001-89	41,60	29,50		Sim
2 MARSANGO COMÉRCIO DE MATERIAIS	014	04.048.349/0001-54	41,60	29,70	0,68	Sim
3 G. M. POSSAN LTDA	049	46.481.010/0001-97	41,50	31,36	5,59	Sim
4 H L MANICA LTDA	083	43.633.330/0001-27	41,60	41,60	32,65	Sim
5 R.MATOS LTDA	088	48.640.120/0001-80	41,60	41,60	0,00	Sim

**DESCCLASSIFICADOS**

Razão Social	Num	Documento	Oferta Inicial	Oferta Final	ME
--------------	-----	-----------	----------------	--------------	----

**INABILITADOS**

Razão Social	Num	Documento	Oferta Inicial	Oferta Final	ME
--------------	-----	-----------	----------------	--------------	----

**MOVIMENTOS DO LOTE**

26/01/2023 10:32:12	PUBLICADO		
26/01/2023 13:30:00	RECEPÇÃO DE PROPOSTAS		
13/02/2023 08:00:00	ANÁLISE DE PROPOSTAS		
13/02/2023 09:11:01	DISPUTA		
13/02/2023 09:11:01	LANCE	H L MANICA LTDA (PARTICIPANTE 083)	41,60
13/02/2023 09:11:01	LANCE	R.MATOS LTDA (PARTICIPANTE 088)	41,60
13/02/2023 09:11:01	LANCE	G. M. POSSAN LTDA (PARTICIPANTE 049)	41,50
13/02/2023 09:11:01	LANCE	ELETRO LUZ COM DE MATERIAIS ELETRICOS LTDA (PARTICIPANTE 052)	41,60
13/02/2023 09:11:01	LANCE	MARSANGO COMÉRCIO DE MATERIAIS DE CONSTRUÇÃO LTDA	41,60
13/02/2023 09:14:25	LANCE	MARSANGO COMÉRCIO DE MATERIAIS DE CONSTRUÇÃO LTDA	40,00
13/02/2023 09:15:16	LANCE	G. M. POSSAN LTDA (PARTICIPANTE 049)	39,00
13/02/2023 09:15:28	LANCE	ELETRO LUZ COM DE MATERIAIS ELETRICOS LTDA (PARTICIPANTE 052)	38,50
13/02/2023 09:16:23	LANCE	G. M. POSSAN LTDA (PARTICIPANTE 049)	31,40
13/02/2023 09:17:01	LANCE	MARSANGO COMÉRCIO DE MATERIAIS DE CONSTRUÇÃO LTDA	29,70

**MUNICIPIO DE TRES BARRAS DO PARANA  
TRÊS BARRAS DO PARANÁ-PR**

13/02/2023 09:17:45	LANCE	G. M. POSSAN LTDA (PARTICIPANTE 049)	31,36
13/02/2023 09:19:08	LANCE	ELETRO LUZ COM DE MATERIAIS ELETRICOS LTDA (PARTICIPANTE 052)	29,50
13/02/2023 09:19:08	PRORROGAÇÃO AUTOMÁTICA		
13/02/2023 09:21:08	NOTIFICAÇÃO SISTEMA		
Alguns participantes do lote ofertaram valores iguais de proposta. O sorteio entre eles foi realizado.			
13/02/2023 09:21:08	NOTIFICAÇÃO SISTEMA		
O detentor da melhor oferta atual é: PARTICIPANTE 052			
13/02/2023 09:21:09	NOTIFICAÇÃO SISTEMA		
O detentor da melhor oferta da etapa de lances é ELETRO LUZ COM DE MATERIAIS ELETRICOS LTDA			
13/02/2023 09:21:09	HABILITAÇÃO		
14/02/2023 15:41:07	MANIFESTAÇÃO DE RECURSOS		
14/02/2023 15:56:08	EM ADJUDICAÇÃO		
16/02/2023 10:21:42	ADJUDICADO		

**LOTE 12 - ADJUDICADO  
Lote 12**

**VALORES UNITÁRIOS FINAIS**

Item: 1	Unidade: M	Marca: RCM	Modelo:
Descrição: CABO SEMI RÍGIDO 70MM			
Quantidade: 200	Valor Unit.: 59,90	Valor Total: 11.980,00	

**CLASSIFICAÇÃO**

Razão Social	Num Documento	Oferta Inicial	Oferta Final	Dif. (%)	ME
1 ELETRO LUZ COM DE MATERIAIS	046 76.072.776/0001-89	89,25	59,90		Sim
2 H L MANICA LTDA	036 43.633.330/0001-27	89,25	61,00	1,84	Sim
3 MARSANGO COMÉRCIO DE MATERIAIS	032 04.048.349/0001-54	89,25	61,91	1,49	Sim
4 G. M. POSSAN LTDA	090 46.481.010/0001-97	89,00	66,92	8,09	Sim
5 R.MATOS LTDA	068 48.640.120/0001-80	89,25	89,25	33,37	Sim

**DESCLASSIFICADOS**

Razão Social	Num Documento	Oferta Inicial	Oferta Final	ME
--------------	---------------	----------------	--------------	----

**INABILITADOS**

Razão Social	Num Documento	Oferta Inicial	Oferta Final	ME
--------------	---------------	----------------	--------------	----

**MOVIMENTOS DO LOTE**

26/01/2023 10:32:12	PUBLICADO		
26/01/2023 13:30:00	RECEPÇÃO DE PROPOSTAS		
13/02/2023 08:00:00	ANÁLISE DE PROPOSTAS		
13/02/2023 09:11:03	DISPUTA		
13/02/2023 09:11:03	LANCE	R.MATOS LTDA (PARTICIPANTE 068)	89,25
13/02/2023 09:11:03	LANCE	G. M. POSSAN LTDA (PARTICIPANTE 090)	89,00
13/02/2023 09:11:03	LANCE	H L MANICA LTDA (PARTICIPANTE 036)	89,25
13/02/2023 09:11:03	LANCE	MARSANGO COMÉRCIO DE MATERIAIS DE CONSTRUÇÃO LTDA	89,25
13/02/2023 09:11:03	LANCE	ELETRO LUZ COM DE MATERIAIS ELETRICOS LTDA (PARTICIPANTE 046)	89,25
13/02/2023 09:14:34	LANCE	MARSANGO COMÉRCIO DE MATERIAIS DE CONSTRUÇÃO LTDA	88,00
13/02/2023 09:15:26	LANCE	G. M. POSSAN LTDA (PARTICIPANTE 090)	87,00
13/02/2023 09:15:35	LANCE	ELETRO LUZ COM DE MATERIAIS ELETRICOS LTDA (PARTICIPANTE 046)	86,00

**MUNICIPIO DE TRES BARRAS DO PARANA  
TRÊS BARRAS DO PARANÁ-PR**

13/02/2023 09:16:50	LANCE	MARSANGO COMÉRCIO DE MATERIAIS DE CONSTRUÇÃO LTDA	61,91
13/02/2023 09:16:53	LANCE	H L MANICA LTDA (PARTICIPANTE 036)	85,00
13/02/2023 09:16:58	LANCE	G. M. POSSAN LTDA (PARTICIPANTE 090)	66,92
13/02/2023 09:19:11	LANCE	H L MANICA LTDA (PARTICIPANTE 036)	61,00
13/02/2023 09:19:11	PRORROGAÇÃO AUTOMÁTICA		
13/02/2023 09:19:23	LANCE	ELETRO LUZ COM DE MATERIAIS ELETRICOS LTDA (PARTICIPANTE 046)	59,90
13/02/2023 09:21:23	NOTIFICAÇÃO SISTEMA		
O detentor da melhor oferta da etapa de lances é ELETRO LUZ COM DE MATERIAIS ELETRICOS LTDA			
13/02/2023 09:21:23	HABILITAÇÃO		
14/02/2023 15:41:07	MANIFESTAÇÃO DE RECURSOS		
14/02/2023 15:56:09	EM ADJUDICAÇÃO		
16/02/2023 10:21:42	ADJUDICADO		

**LOTE 13 - ADJUDICADO  
Lote 13**

**VALORES UNITÁRIOS FINAIS**

Item: 1	Unidade: UN	Marca: RCM	Modelo:
Descrição: CABO SEMIRÍGIDO 50MM			
Quantidade: 200	Valor Unit.: 41,50	Valor Total: 8.300,00	

**CLASSIFICAÇÃO**

Razão Social	Num Documento	Oferta Inicial	Oferta Final	Dif. (%)	ME
1 ELETRO LUZ COM DE MATERIAIS	082 76.072.776/0001-89	59,96	41,50		Sim
2 MARSANGO COMÉRCIO DE MATERIAIS	044 04.048.349/0001-54	59,96	41,98	1,16	Sim
3 G. M. POSSAN LTDA	033 46.481.010/0001-97	59,90	44,80	6,72	Sim
4 H L MANICA LTDA	028 43.633.330/0001-27	59,96	59,96	33,84	Sim
5 R.MATOS LTDA	046 48.640.120/0001-80	59,96	59,96	0,00	Sim

**DESCLASSIFICADOS**

Razão Social	Num Documento	Oferta Inicial	Oferta Final	ME
--------------	---------------	----------------	--------------	----

**INABILITADOS**

Razão Social	Num Documento	Oferta Inicial	Oferta Final	ME
--------------	---------------	----------------	--------------	----

**MOVIMENTOS DO LOTE**

26/01/2023 10:32:12	PUBLICADO		
26/01/2023 13:30:00	RECEPÇÃO DE PROPOSTAS		
13/02/2023 08:00:00	ANÁLISE DE PROPOSTAS		
13/02/2023 09:11:04	DISPUTA		
13/02/2023 09:11:04	LANCE	H L MANICA LTDA (PARTICIPANTE 028)	59,96
13/02/2023 09:11:04	LANCE	R.MATOS LTDA (PARTICIPANTE 046)	59,96
13/02/2023 09:11:04	LANCE	G. M. POSSAN LTDA (PARTICIPANTE 033)	59,90
13/02/2023 09:11:04	LANCE	ELETRO LUZ COM DE MATERIAIS ELETRICOS LTDA (PARTICIPANTE 082)	59,96
13/02/2023 09:11:04	LANCE	MARSANGO COMÉRCIO DE MATERIAIS DE CONSTRUÇÃO LTDA	59,96
13/02/2023 09:14:44	LANCE	MARSANGO COMÉRCIO DE MATERIAIS DE CONSTRUÇÃO LTDA	59,00
13/02/2023 09:15:41	LANCE	ELETRO LUZ COM DE MATERIAIS ELETRICOS LTDA (PARTICIPANTE 082)	58,00
13/02/2023 09:15:42	LANCE	G. M. POSSAN LTDA (PARTICIPANTE 033)	55,00

**MUNICIPIO DE TRES BARRAS DO PARANA  
TRÊS BARRAS DO PARANÁ-PR**

13/02/2023 09:16:40	LANCE	MARSANGO COMÉRCIO DE MATERIAIS DE CONSTRUÇÃO LTDA	41,98
13/02/2023 09:17:09	LANCE	G. M. POSSAN LTDA (PARTICIPANTE 033)	44,80
13/02/2023 09:19:16	LANCE	ELETRO LUZ COM DE MATERIAIS ELETRICOS LTDA (PARTICIPANTE 082)	41,50
13/02/2023 09:19:16	<b>PRORROGAÇÃO AUTOMÁTICA</b>		
13/02/2023 09:21:16	NOTIFICAÇÃO	SISTEMA	
O detentor da melhor oferta atual é: PARTICIPANTE 082			
13/02/2023 09:21:16	NOTIFICAÇÃO	SISTEMA	
Alguns participantes do lote ofertaram valores iguais de proposta. O sorteio entre eles foi realizado.			
13/02/2023 09:21:16	NOTIFICAÇÃO	SISTEMA	
O detentor da melhor oferta da etapa de lances é ELETRO LUZ COM DE MATERIAIS ELETRICOS LTDA			
13/02/2023 09:21:16	<b>HABILITAÇÃO</b>		
14/02/2023 15:41:07	<b>MANIFESTAÇÃO DE RECURSOS</b>		
14/02/2023 15:56:09	<b>EM ADJUDICAÇÃO</b>		
16/02/2023 10:21:42	<b>ADJUDICADO</b>		

**LOTE 14 - ADJUDICADO  
Lote 14**

**VALORES UNITÁRIOS FINAIS**

Item: 1	Unidade: UN	Marca: FERRAGENS JORDÃO	Modelo: CN
Descrição: CAIXA CN COMPLETA COM ABRAÇADEIRAS DE AÇO GALVANIZADO			
Quantidade: 20	Valor Unit.: 200,00	Valor Total: 4.000,00	

**CLASSIFICAÇÃO**

Razão Social	Num	Documento	Oferta Inicial	Oferta Final	Dif. (%)	ME
1 H L MANICA LTDA	003	43.633.330/0001-27	273,73	200,00		Sim
2 ELETRO LUZ COM DE MATERIAIS	004	76.072.776/0001-89	273,73	214,00	7,00	Sim
3 S. APARECIDO FONTANA MATERIAIS DE	062	04.929.856/0001-05	273,73	260,00	21,50	Sim
4 MARSANGO COMÉRCIO DE MATERIAIS	028	04.048.349/0001-54	273,73	270,00	3,85	Sim
5 R.MATOS LTDA	051	48.640.120/0001-80	273,73	273,73	1,38	Sim

**DESCLASSIFICADOS**

Razão Social	Num	Documento	Oferta Inicial	Oferta Final	ME
--------------	-----	-----------	----------------	--------------	----

**INABILITADOS**

Razão Social	Num	Documento	Oferta Inicial	Oferta Final	ME
--------------	-----	-----------	----------------	--------------	----

**MOVIMENTOS DO LOTE**

26/01/2023 10:32:12	<b>PUBLICADO</b>			
26/01/2023 13:30:00	<b>RECEPÇÃO DE PROPOSTAS</b>			
13/02/2023 08:00:00	<b>ANÁLISE DE PROPOSTAS</b>			
13/02/2023 09:11:06	<b>DISPUTA</b>			
13/02/2023 09:11:06	LANCE	H L MANICA LTDA (PARTICIPANTE 003)	273,73	
13/02/2023 09:11:06	LANCE	ELETRO LUZ COM DE MATERIAIS ELETRICOS LTDA (PARTICIPANTE 004)	273,73	
13/02/2023 09:11:06	LANCE	R.MATOS LTDA (PARTICIPANTE 051)	273,73	
13/02/2023 09:11:06	LANCE	MARSANGO COMÉRCIO DE MATERIAIS DE CONSTRUÇÃO LTDA	273,73	
13/02/2023 09:11:06	LANCE	S. APARECIDO FONTANA MATERIAIS DE CONSTRUÇÃO LTDA	273,73	
13/02/2023 09:14:53	LANCE	MARSANGO COMÉRCIO DE MATERIAIS DE CONSTRUÇÃO LTDA	270,00	
13/02/2023 09:16:08	LANCE	S. APARECIDO FONTANA MATERIAIS DE CONSTRUÇÃO LTDA	260,00	

**MUNICIPIO DE TRES BARRAS DO PARANA  
TRÊS BARRAS DO PARANÁ-PR**

13/02/2023 09:16:10	LANCE	ELETRO LUZ COM DE MATERIAIS ELETRICOS LTDA (PARTICIPANTE 004)	269,00
13/02/2023 09:17:31	LANCE	H L MANICA LTDA (PARTICIPANTE 003)	250,00
13/02/2023 09:19:32	LANCE	ELETRO LUZ COM DE MATERIAIS ELETRICOS LTDA (PARTICIPANTE 004)	249,00
13/02/2023 09:19:32	PRORROGAÇÃO AUTOMÁTICA		
13/02/2023 09:20:05	LANCE	H L MANICA LTDA (PARTICIPANTE 003)	240,00
13/02/2023 09:20:44	LANCE	ELETRO LUZ COM DE MATERIAIS ELETRICOS LTDA (PARTICIPANTE 004)	238,00
13/02/2023 09:21:00	LANCE	H L MANICA LTDA (PARTICIPANTE 003)	230,00
13/02/2023 09:21:18	LANCE	ELETRO LUZ COM DE MATERIAIS ELETRICOS LTDA (PARTICIPANTE 004)	229,00
13/02/2023 09:22:20	LANCE	H L MANICA LTDA (PARTICIPANTE 003)	220,00
13/02/2023 09:22:33	LANCE	ELETRO LUZ COM DE MATERIAIS ELETRICOS LTDA (PARTICIPANTE 004)	219,00
13/02/2023 09:22:42	LANCE	H L MANICA LTDA (PARTICIPANTE 003)	215,00
13/02/2023 09:22:56	LANCE	ELETRO LUZ COM DE MATERIAIS ELETRICOS LTDA (PARTICIPANTE 004)	214,00
13/02/2023 09:23:35	LANCE	H L MANICA LTDA (PARTICIPANTE 003)	200,00
13/02/2023 09:25:35	NOTIFICAÇÃO SISTEMA		
O detentor da melhor oferta da etapa de lances é H L MANICA LTDA			
13/02/2023 09:25:35	HABILITAÇÃO		
14/02/2023 15:41:07	MANIFESTAÇÃO DE RECURSOS		
14/02/2023 15:56:08	EM ADJUDICAÇÃO		
16/02/2023 10:21:42	ADJUDICADO		

**LOTE 15 - ADJUDICADO  
Lote 15**

**VALORES UNITÁRIOS FINAIS**

Item: 1	Unidade: UN	Marca: JORDAO	Modelo: GNE
Descrição: CAIXA GNE PADRÃO COPEL COM ABRAÇADEIRAS DE AÇO GALVANIZADO			
Quantidade: 5	Valor Unit.: 770,00	Valor Total: 3.850,00	

**CLASSIFICAÇÃO**

Razão Social	Num Documento	Oferta Inicial	Oferta Final	Dif. (%)	ME
1 ELETRO LUZ COM DE MATERIAIS	012 76.072.776/0001-89	867,75	770,00		Sim
2 H L MANICA LTDA	055 43.633.330/0001-27	867,75	780,00	1,30	Sim
3 MARSANGO COMÉRCIO DE MATERIAIS	075 04.048.349/0001-54	867,75	800,00	2,56	Sim
4 R.MATOS LTDA	024 48.640.120/0001-80	867,75	850,00	6,25	Sim

**DESCLASSIFICADOS**

Razão Social	Num Documento	Oferta Inicial	Oferta Final	ME

**INABILITADOS**

Razão Social	Num Documento	Oferta Inicial	Oferta Final	ME

**MOVIMENTOS DO LOTE**

26/01/2023 10:32:12	PUBLICADO		
26/01/2023 13:30:00	RECEPÇÃO DE PROPOSTAS		
13/02/2023 08:00:00	ANÁLISE DE PROPOSTAS		
13/02/2023 09:11:08	DISPUTA		
13/02/2023 09:11:08	LANCE	H L MANICA LTDA (PARTICIPANTE 055)	867,75
13/02/2023 09:11:08	LANCE	MARSANGO COMÉRCIO DE MATERIAIS DE CONSTRUÇÃO LTDA	867,75



**MUNICIPIO DE TRES BARRAS DO PARANA  
TRÊS BARRAS DO PARANÁ-PR**

13/02/2023 09:11:08	LANCE	ELETRO LUZ COM DE MATERIAIS ELETRICOS LTDA (PARTICIPANTE 012)	867,75
13/02/2023 09:11:08	LANCE	R.MATOS LTDA (PARTICIPANTE 024)	867,75
13/02/2023 09:14:31	LANCE	ELETRO LUZ COM DE MATERIAIS ELETRICOS LTDA (PARTICIPANTE 012)	865,00
13/02/2023 09:15:07	LANCE	MARSANGO COMÉRCIO DE MATERIAIS DE CONSTRUÇÃO LTDA	860,00
13/02/2023 09:15:29	LANCE	R.MATOS LTDA (PARTICIPANTE 024)	850,00
13/02/2023 09:16:26	LANCE	ELETRO LUZ COM DE MATERIAIS ELETRICOS LTDA (PARTICIPANTE 012)	845,00
13/02/2023 09:16:27	LANCE	MARSANGO COMÉRCIO DE MATERIAIS DE CONSTRUÇÃO LTDA	821,44
13/02/2023 09:16:47	LANCE	H L MANICA LTDA (PARTICIPANTE 055)	844,00
13/02/2023 09:17:43	LANCE	H L MANICA LTDA (PARTICIPANTE 055)	820,00
13/02/2023 09:18:01	LANCE	MARSANGO COMÉRCIO DE MATERIAIS DE CONSTRUÇÃO LTDA	800,00
13/02/2023 09:18:49	LANCE	H L MANICA LTDA (PARTICIPANTE 055)	780,00
13/02/2023 09:19:39	LANCE	ELETRO LUZ COM DE MATERIAIS ELETRICOS LTDA (PARTICIPANTE 012)	770,00
13/02/2023 09:19:39	PRORROGAÇÃO AUTOMÁTICA		
13/02/2023 09:21:39	NOTIFICAÇÃO SISTEMA		
O detentor da melhor oferta da etapa de lances é ELETRO LUZ COM DE MATERIAIS ELETRICOS LTDA			
13/02/2023 09:21:39	HABILITAÇÃO		
14/02/2023 15:41:08	MANIFESTAÇÃO DE RECURSOS		
14/02/2023 15:56:09	EM ADJUDICAÇÃO		
16/02/2023 10:21:42	ADJUDICADO		

**LOTE 16 - ADJUDICADO  
Lote 16**

**VALORES UNITÁRIOS FINAIS**

Item: 1	Unidade: UN	Marca: SAN LIGHT	Modelo: CONF. EDITAL
Descrição: CONECTOR PERFURANTE 10/95MM			
Quantidade: 500	Valor Unit.: 6,86	Valor Total: 3.430,00	

**CLASSIFICAÇÃO**

Razão Social	Num	Documento	Oferta Inicial	Oferta Final	Dif. (%)	ME
1 MARSANGO COMÉRCIO DE MATERIAIS	035	04.048.349/0001-54	17,62	6,86		Sim
2 G. M. POSSAN LTDA	053	46.481.010/0001-97	17,60	9,10	32,65	Sim
3 ELETRO LUZ COM DE MATERIAIS	042	76.072.776/0001-89	17,62	11,90	30,77	Sim
4 H L MANICA LTDA	001	43.633.330/0001-27	17,62	17,62	48,07	Sim
5 R.MATOS LTDA	048	48.640.120/0001-80	17,62	17,62	0,00	Sim
6 S. APARECIDO FONTANA MATERIAIS DE	081	04.929.856/0001-05	17,62	17,62	0,00	Sim

**DESCLASSIFICADOS**

Razão Social	Num	Documento	Oferta Inicial	Oferta Final	ME
--------------	-----	-----------	----------------	--------------	----

**INABILITADOS**

Razão Social	Num	Documento	Oferta Inicial	Oferta Final	ME
--------------	-----	-----------	----------------	--------------	----

**MOVIMENTOS DO LOTE**

26/01/2023 10:32:12	PUBLICADO
26/01/2023 13:30:00	RECEPÇÃO DE PROPOSTAS
13/02/2023 08:00:00	ANÁLISE DE PROPOSTAS
13/02/2023 09:11:09	DISPUTA

**MUNICIPIO DE TRES BARRAS DO PARANA  
TRÊS BARRAS DO PARANÁ-PR**

13/02/2023 09:11:09	LANCE	H L MANICA LTDA (PARTICIPANTE 001)	17,62
13/02/2023 09:11:09	LANCE	R.MATOS LTDA (PARTICIPANTE 048)	17,62
13/02/2023 09:11:09	LANCE	G. M. POSSAN LTDA (PARTICIPANTE 053)	17,60
13/02/2023 09:11:09	LANCE	MARSANGO COMÉRCIO DE MATERIAIS DE CONSTRUÇÃO LTDA	17,62
13/02/2023 09:11:09	LANCE	ELETRO LUZ COM DE MATERIAIS ELETRICOS LTDA (PARTICIPANTE 042)	17,62
13/02/2023 09:11:09	LANCE	S. APARECIDO FONTANA MATERIAIS DE CONSTRUÇÃO LTDA	17,62
13/02/2023 09:16:16	LANCE	MARSANGO COMÉRCIO DE MATERIAIS DE CONSTRUÇÃO LTDA	6,86
13/02/2023 09:16:33	LANCE	G. M. POSSAN LTDA (PARTICIPANTE 053)	9,10
13/02/2023 09:16:42	LANCE	ELETRO LUZ COM DE MATERIAIS ELETRICOS LTDA (PARTICIPANTE 042)	11,90
13/02/2023 09:21:09	NOTIFICAÇÃO	SISTEMA	
Alguns participantes do lote ofertaram valores iguais de proposta. O sorteio entre eles foi realizado.			
13/02/2023 09:21:09	NOTIFICAÇÃO	SISTEMA	
O detentor da melhor oferta atual é: PARTICIPANTE 035			
13/02/2023 09:21:09	NOTIFICAÇÃO	SISTEMA	
O detentor da melhor oferta da etapa de lances é MARSANGO COMÉRCIO DE MATERIAIS DE CONSTRUÇÃO LTDA			
13/02/2023 09:21:09	HABILITAÇÃO		
14/02/2023 15:41:08	MANIFESTAÇÃO DE RECURSOS		
14/02/2023 15:56:09	EM ADJUDICAÇÃO		
16/02/2023 10:21:42	ADJUDICADO		

**LOTE 17 - ADJUDICADO  
Lote 17**

**VALORES UNITÁRIOS FINAIS**

Item: 1	Unidade: UN	Marca: Avant	Modelo: 300w
Descrição: REFLETOR DE LED 300W			
Quantidade: 100	Valor Unit.: 220,00	Valor Total: 22.000,00	

**CLASSIFICAÇÃO**

Razão Social	Num Documento	Oferta Inicial	Oferta Final	Dif. (%)	ME
1 H L MANICA LTDA	005 43.633.330/0001-27	415,16	220,00		Sim
2 MARSANGO COMÉRCIO DE MATERIAIS	065 04.048.349/0001-54	415,16	224,27	1,94	Sim
3 G. M. POSSAN LTDA	067 46.481.010/0001-97	415,00	268,66	19,79	Sim
4 ELETRO LUZ COM DE MATERIAIS	041 76.072.776/0001-89	415,16	298,00	10,92	Sim
5 R.MATOS LTDA	055 48.640.120/0001-80	415,16	410,00	37,58	Sim

**DESCLASSIFICADOS**

Razão Social	Num Documento	Oferta Inicial	Oferta Final	ME
--------------	---------------	----------------	--------------	----

**INABILITADOS**

Razão Social	Num Documento	Oferta Inicial	Oferta Final	ME
--------------	---------------	----------------	--------------	----

**MOVIMENTOS DO LOTE**

26/01/2023 10:32:12	PUBLICADO		
26/01/2023 13:30:00	RECEPÇÃO DE PROPOSTAS		
13/02/2023 08:00:00	ANÁLISE DE PROPOSTAS		
13/02/2023 09:11:10	DISPUTA		
13/02/2023 09:11:10	LANCE	H L MANICA LTDA (PARTICIPANTE 005)	415,16
13/02/2023 09:11:10	LANCE	R.MATOS LTDA (PARTICIPANTE 055)	415,16

**MUNICIPIO DE TRES BARRAS DO PARANA  
TRÊS BARRAS DO PARANÁ-PR**

13/02/2023 09:11:10	LANCE	G. M. POSSAN LTDA (PARTICIPANTE 067)	415,00
13/02/2023 09:11:10	LANCE	MARSANGO COMÉRCIO DE MATERIAIS DE CONSTRUÇÃO LTDA	415,16
13/02/2023 09:11:10	LANCE	ELETRO LUZ COM DE MATERIAIS ELETRICOS LTDA (PARTICIPANTE 041)	415,16
13/02/2023 09:15:16	LANCE	R.MATOS LTDA (PARTICIPANTE 055)	410,00
13/02/2023 09:16:00	LANCE	G. M. POSSAN LTDA (PARTICIPANTE 067)	400,00
13/02/2023 09:16:02	LANCE	MARSANGO COMÉRCIO DE MATERIAIS DE CONSTRUÇÃO LTDA	318,38
13/02/2023 09:16:44	LANCE	G. M. POSSAN LTDA (PARTICIPANTE 067)	300,00
13/02/2023 09:17:20	LANCE	ELETRO LUZ COM DE MATERIAIS ELETRICOS LTDA (PARTICIPANTE 041)	298,00
13/02/2023 09:17:32	LANCE	G. M. POSSAN LTDA (PARTICIPANTE 067)	290,00
13/02/2023 09:17:44	LANCE	MARSANGO COMÉRCIO DE MATERIAIS DE CONSTRUÇÃO LTDA	224,27
13/02/2023 09:18:16	LANCE	G. M. POSSAN LTDA (PARTICIPANTE 067)	268,66
13/02/2023 09:18:25	LANCE	H L MANICA LTDA (PARTICIPANTE 005)	220,00
13/02/2023 09:21:10	NOTIFICAÇÃO	SISTEMA	
O detentor da melhor oferta da etapa de lances é H L MANICA LTDA			
13/02/2023 09:21:10	HABILITAÇÃO		
14/02/2023 15:41:08	MANIFESTAÇÃO DE RECURSOS		
14/02/2023 15:56:09	EM ADJUDICAÇÃO		
16/02/2023 10:21:42	ADJUDICADO		

**LOTE 18 - ADJUDICADO  
Lote 18**

**VALORES UNITÁRIOS FINAIS**

Item: 1	Unidade: UN	Marca: FOX	Modelo:
Descrição: CONJUNTO ISOLADOR TIPO ROLDANA DE PORCELANA ESMALTADA 72X72MM; FERRAGENS: ARMAÇÃO SECUNDÁRIA PESADA COM PINO E CUPILHA			
Quantidade: 20	Valor Unit.: 19,45	Valor Total: 389,00	

**CLASSIFICAÇÃO**

Razão Social	Num Documento	Oferta Inicial	Oferta Final	Dif. (%)	ME
1 R.MATOS LTDA	099 48.640.120/0001-80	19,45	19,45		Sim
2 H L MANICA LTDA	092 43.633.330/0001-27	19,45	19,45	0,00	Sim

**DESCLASSIFICADOS**

Razão Social	Num Documento	Oferta Inicial	Oferta Final	ME
--------------	---------------	----------------	--------------	----

**INABILITADOS**

Razão Social	Num Documento	Oferta Inicial	Oferta Final	ME
--------------	---------------	----------------	--------------	----

**MOVIMENTOS DO LOTE**

26/01/2023 10:32:12	PUBLICADO		
26/01/2023 13:30:00	RECEPÇÃO DE PROPOSTAS		
13/02/2023 08:00:00	ANÁLISE DE PROPOSTAS		
13/02/2023 09:11:11	DISPUTA		
13/02/2023 09:11:11	LANCE	H L MANICA LTDA (PARTICIPANTE 092)	19,45
13/02/2023 09:11:11	LANCE	R.MATOS LTDA (PARTICIPANTE 099)	19,45
13/02/2023 09:21:11	NOTIFICAÇÃO	SISTEMA	
O detentor da melhor oferta atual é: PARTICIPANTE 099			

**MUNICIPIO DE TRES BARRAS DO PARANA  
TRÊS BARRAS DO PARANÁ-PR**

13/02/2023 09:21:11 NOTIFICAÇÃO SISTEMA

Alguns participantes do lote ofertaram valores iguais de proposta. O sorteio entre eles foi realizado.

13/02/2023 09:21:11 NOTIFICAÇÃO SISTEMA

O detentor da melhor oferta da etapa de lances é R.MATOS LTDA

13/02/2023 09:21:11 HABILITAÇÃO

14/02/2023 15:41:08 MANIFESTAÇÃO DE RECURSOS

14/02/2023 15:56:08 EM ADJUDICAÇÃO

16/02/2023 10:21:42 ADJUDICADO

**LOTE 19 - ADJUDICADO  
Lote 19**

**VALORES UNITÁRIOS FINAIS**

Item: 1      Unidade: UN      Marca: SOPRANO      Modelo:  
 Descrição: CONTACTORA 40A 220V TRIFÁSICA  
 Quantidade: 30      Valor Unit.: 230,00      Valor Total: 6.900,00

**CLASSIFICAÇÃO**

Razão Social	Num	Documento	Oferta Inicial	Oferta Final	Dif. (%)	ME
1 ELETRO LUZ COM DE MATERIAIS	073	76.072.776/0001-89	349,40	230,00		Sim
2 G. M. POSSAN LTDA	069	46.481.010/0001-97	349,00	231,99	0,87	Sim
3 H L MANICA LTDA	009	43.633.330/0001-27	349,40	265,00	14,23	Sim
4 MARSANGO COMÉRCIO DE MATERIAIS	075	04.048.349/0001-54	349,40	318,38	20,14	Sim
5 R.MATOS LTDA	052	48.640.120/0001-80	349,40	345,00	8,36	Sim

**DESCLASSIFICADOS**

Razão Social	Num	Documento	Oferta Inicial	Oferta Final	ME
--------------	-----	-----------	----------------	--------------	----

**INABILITADOS**

Razão Social	Num	Documento	Oferta Inicial	Oferta Final	ME
--------------	-----	-----------	----------------	--------------	----

**MOVIMENTOS DO LOTE**

26/01/2023 10:32:12	PUBLICADO				
26/01/2023 13:30:00	RECEPÇÃO DE PROPOSTAS				
13/02/2023 08:00:00	ANÁLISE DE PROPOSTAS				
13/02/2023 09:11:12	DISPUTA				
13/02/2023 09:11:12	LANCE	ELETRO LUZ COM DE MATERIAIS ELETRICOS LTDA (PARTICIPANTE 073)			349,40
13/02/2023 09:11:12	LANCE	G. M. POSSAN LTDA (PARTICIPANTE 069)			349,00
13/02/2023 09:11:12	LANCE	H L MANICA LTDA (PARTICIPANTE 009)			349,40
13/02/2023 09:11:12	LANCE	R.MATOS LTDA (PARTICIPANTE 052)			349,40
13/02/2023 09:11:12	LANCE	MARSANGO COMÉRCIO DE MATERIAIS DE CONSTRUÇÃO LTDA			349,40
13/02/2023 09:14:57	LANCE	R.MATOS LTDA (PARTICIPANTE 052)			345,00
13/02/2023 09:17:21	LANCE	G. M. POSSAN LTDA (PARTICIPANTE 069)			340,00
13/02/2023 09:17:29	LANCE	MARSANGO COMÉRCIO DE MATERIAIS DE CONSTRUÇÃO LTDA			318,38
13/02/2023 09:17:33	LANCE	ELETRO LUZ COM DE MATERIAIS ELETRICOS LTDA (PARTICIPANTE 073)			339,00
13/02/2023 09:18:31	LANCE	G. M. POSSAN LTDA (PARTICIPANTE 069)			310,00
13/02/2023 09:20:09	LANCE	ELETRO LUZ COM DE MATERIAIS ELETRICOS LTDA (PARTICIPANTE 073)			308,00
13/02/2023 09:20:10	PRORROGAÇÃO AUTOMÁTICA				
13/02/2023 09:20:28	LANCE	H L MANICA LTDA (PARTICIPANTE 009)			300,00

000485

**MUNICIPIO DE TRES BARRAS DO PARANA  
TRÊS BARRAS DO PARANÁ-PR**

13/02/2023 09:20:56	LANCE	ELETRO LUZ COM DE MATERIAIS ELETRICOS LTDA (PARTICIPANTE 073)	298,00
13/02/2023 09:21:03	LANCE	G. M. POSSAN LTDA (PARTICIPANTE 069)	295,00
13/02/2023 09:21:29	LANCE	ELETRO LUZ COM DE MATERIAIS ELETRICOS LTDA (PARTICIPANTE 073)	294,00
13/02/2023 09:21:36	LANCE	H L MANICA LTDA (PARTICIPANTE 009)	290,00
13/02/2023 09:21:44	LANCE	G. M. POSSAN LTDA (PARTICIPANTE 069)	280,00
13/02/2023 09:21:48	LANCE	ELETRO LUZ COM DE MATERIAIS ELETRICOS LTDA (PARTICIPANTE 073)	288,00
13/02/2023 09:22:12	LANCE	ELETRO LUZ COM DE MATERIAIS ELETRICOS LTDA (PARTICIPANTE 073)	278,00
13/02/2023 09:22:20	LANCE	G. M. POSSAN LTDA (PARTICIPANTE 069)	270,00
13/02/2023 09:22:43	LANCE	ELETRO LUZ COM DE MATERIAIS ELETRICOS LTDA (PARTICIPANTE 073)	269,00
13/02/2023 09:22:50	LANCE	G. M. POSSAN LTDA (PARTICIPANTE 069)	260,00
13/02/2023 09:22:52	LANCE	H L MANICA LTDA (PARTICIPANTE 009)	265,00
13/02/2023 09:23:02	LANCE	ELETRO LUZ COM DE MATERIAIS ELETRICOS LTDA (PARTICIPANTE 073)	259,00
13/02/2023 09:23:08	LANCE	G. M. POSSAN LTDA (PARTICIPANTE 069)	250,00
13/02/2023 09:23:20	LANCE	ELETRO LUZ COM DE MATERIAIS ELETRICOS LTDA (PARTICIPANTE 073)	48,00
13/02/2023 09:23:31	LANCE	G. M. POSSAN LTDA (PARTICIPANTE 069)	232,40
13/02/2023 09:24:13	MENSAGEM	ELETRO LUZ COM DE MATERIAIS ELETRICOS LTDA (PARTICIPANTE solicito cancelamento meu lance de 48,00	
13/02/2023 09:24:52	NOTIFICAÇÃO	SISTEMA	
O lance do PARTICIPANTE 073 no valor de 48,00 foi cancelado.			
13/02/2023 09:25:12	LANCE	ELETRO LUZ COM DE MATERIAIS ELETRICOS LTDA (PARTICIPANTE 073)	232,00
13/02/2023 09:26:46	LANCE	G. M. POSSAN LTDA (PARTICIPANTE 069)	231,99
13/02/2023 09:26:58	LANCE	ELETRO LUZ COM DE MATERIAIS ELETRICOS LTDA (PARTICIPANTE 073)	230,00
13/02/2023 09:28:58	NOTIFICAÇÃO	SISTEMA	
O detentor da melhor oferta da etapa de lances é ELETRO LUZ COM DE MATERIAIS ELETRICOS LTDA			
13/02/2023 09:28:58	HABILITAÇÃO		
14/02/2023 15:41:08	MANIFESTAÇÃO DE RECURSOS		
14/02/2023 15:56:09	EM ADJUDICAÇÃO		
16/02/2023 10:21:42	ADJUDICADO		

**LOTE 20 - ADJUDICADO  
Lote 20**

**VALORES UNITÁRIOS FINAIS**

Item: 1	Unidade: UN	Marca: SOPRANO	Modelo: UL
Descrição: DISJUNTOR BI 50A - NEMA			
Quantidade: 40	Valor Unit.: 70,00	Valor Total: 2.800,00	

**CLASSIFICAÇÃO**

Razão Social	Num Documento	Oferta Inicial	Oferta Final	Dif. (%)	ME
1 ELETRO LUZ COM DE MATERIAIS	045 76.072.776/0001-89	107,63	70,00		Sim
2 H L MANICA LTDA	060 43.633.330/0001-27	107,63	71,00	1,43	Sim
3 MARSANGO COMÉRCIO DE MATERIAIS	088 04.048.349/0001-54	107,63	71,32	0,45	Sim
4 R.MATOS LTDA	036 48.640.120/0001-80	107,63	105,00	47,22	Sim

**DESCLASSIFICADOS**

Razão Social	Num Documento	Oferta Inicial	Oferta Final	ME
--------------	---------------	----------------	--------------	----

**INABILITADOS**

Razão Social	Num Documento	Oferta Inicial	Oferta Final	ME
--------------	---------------	----------------	--------------	----

**MUNICIPIO DE TRES BARRAS DO PARANA  
TRÊS BARRAS DO PARANÁ-PR**

**MOVIMENTOS DO LOTE**

26/01/2023 10:32:12	PUBLICADO	
26/01/2023 13:30:00	RECEPÇÃO DE PROPOSTAS	
13/02/2023 08:00:00	ANÁLISE DE PROPOSTAS	
13/02/2023 09:11:13	DISPUTA	
13/02/2023 09:11:13	LANCE	H L MANICA LTDA (PARTICIPANTE 060) 107,63
13/02/2023 09:11:13	LANCE	R.MATOS LTDA (PARTICIPANTE 036) 107,63
13/02/2023 09:11:13	LANCE	ELETRO LUZ COM DE MATERIAIS ELETRICOS LTDA (PARTICIPANTE 045) 107,63
13/02/2023 09:11:13	LANCE	MARSANGO COMÉRCIO DE MATERIAIS DE CONSTRUÇÃO LTDA 107,63
13/02/2023 09:14:41	LANCE	ELETRO LUZ COM DE MATERIAIS ELETRICOS LTDA (PARTICIPANTE 045) 107,00
13/02/2023 09:14:51	LANCE	R.MATOS LTDA (PARTICIPANTE 036) 105,00
13/02/2023 09:15:51	LANCE	MARSANGO COMÉRCIO DE MATERIAIS DE CONSTRUÇÃO LTDA 71,32
13/02/2023 09:16:38	LANCE	H L MANICA LTDA (PARTICIPANTE 060) 71,00
13/02/2023 09:17:52	LANCE	ELETRO LUZ COM DE MATERIAIS ELETRICOS LTDA (PARTICIPANTE 045) 70,00
13/02/2023 09:21:13	NOTIFICAÇÃO SISTEMA	
O detentor da melhor oferta da etapa de lances é ELETRO LUZ COM DE MATERIAIS ELETRICOS LTDA		
13/02/2023 09:21:13	HABILITAÇÃO	
14/02/2023 15:41:08	MANIFESTAÇÃO DE RECURSOS	
14/02/2023 15:56:09	EM ADJUDICAÇÃO	
16/02/2023 10:21:42	ADJUDICADO	

**LOTE 21 - ADJUDICADO  
Lote 21**

**VALORES UNITÁRIOS FINAIS**

Item: 1	Unidade: UN	Marca: SOPRANO	Modelo: 100A
Descrição: DISJUNTOR TRI 100A - DIN			
Quantidade: 40	Valor Unit.: 140,00	Valor Total: 5.600,00	

**CLASSIFICAÇÃO**

Razão Social	Num	Documento	Oferta Inicial	Oferta Final	Dif. (%)	ME
1 H L MANICA LTDA	060	43.633.330/0001-27	202,56	140,00		Sim
2 ELETRO LUZ COM DE MATERIAIS	082	76.072.776/0001-89	202,56	142,00	1,43	Sim
3 G. M. POSSAN LTDA	083	46.481.010/0001-97	202,00	144,98	2,10	Sim
4 MARSANGO COMÉRCIO DE MATERIAIS	001	04.048.349/0001-54	202,56	146,48	1,03	Sim
5 R.MATOS LTDA	013	48.640.120/0001-80	202,56	202,56	38,29	Sim

**DESCLASSIFICADOS**

Razão Social	Num	Documento	Oferta Inicial	Oferta Final	ME
--------------	-----	-----------	----------------	--------------	----

**INABILITADOS**

Razão Social	Num	Documento	Oferta Inicial	Oferta Final	ME
--------------	-----	-----------	----------------	--------------	----

**MOVIMENTOS DO LOTE**

26/01/2023 10:32:12	PUBLICADO
26/01/2023 13:30:00	RECEPÇÃO DE PROPOSTAS
13/02/2023 08:00:00	ANÁLISE DE PROPOSTAS
13/02/2023 09:22:02	DISPUTA

**MUNICIPIO DE TRES BARRAS DO PARANA  
TRÊS BARRAS DO PARANÁ-PR**

13/02/2023 09:22:02	LANCE	H L MANICA LTDA (PARTICIPANTE 060)	202,56
13/02/2023 09:22:02	LANCE	R.MATOS LTDA (PARTICIPANTE 013)	202,56
13/02/2023 09:22:02	LANCE	G. M. POSSAN LTDA (PARTICIPANTE 083)	202,00
13/02/2023 09:22:02	LANCE	ELETRO LUZ COM DE MATERIAIS ELETRICOS LTDA (PARTICIPANTE 082)	202,56
13/02/2023 09:22:02	LANCE	MARSANGO COMÉRCIO DE MATERIAIS DE CONSTRUÇÃO LTDA	202,56
13/02/2023 09:26:26	LANCE	ELETRO LUZ COM DE MATERIAIS ELETRICOS LTDA (PARTICIPANTE 082)	199,00
13/02/2023 09:26:47	LANCE	H L MANICA LTDA (PARTICIPANTE 060)	198,00
13/02/2023 09:26:59	LANCE	G. M. POSSAN LTDA (PARTICIPANTE 083)	190,00
13/02/2023 09:28:32	LANCE	H L MANICA LTDA (PARTICIPANTE 060)	180,00
13/02/2023 09:29:07	LANCE	G. M. POSSAN LTDA (PARTICIPANTE 083)	170,00
13/02/2023 09:29:35	LANCE	ELETRO LUZ COM DE MATERIAIS ELETRICOS LTDA (PARTICIPANTE 082)	167,00
13/02/2023 09:29:45	LANCE	G. M. POSSAN LTDA (PARTICIPANTE 083)	160,00
13/02/2023 09:31:04	LANCE	H L MANICA LTDA (PARTICIPANTE 060)	150,00
13/02/2023 09:31:04	<b>PRORROGAÇÃO AUTOMÁTICA</b>		
13/02/2023 09:31:49	LANCE	ELETRO LUZ COM DE MATERIAIS ELETRICOS LTDA (PARTICIPANTE 082)	149,00
13/02/2023 09:32:32	LANCE	G. M. POSSAN LTDA (PARTICIPANTE 083)	145,75
13/02/2023 09:33:44	LANCE	ELETRO LUZ COM DE MATERIAIS ELETRICOS LTDA (PARTICIPANTE 082)	145,00
13/02/2023 09:34:38	LANCE	G. M. POSSAN LTDA (PARTICIPANTE 083)	144,98
13/02/2023 09:35:24	LANCE	H L MANICA LTDA (PARTICIPANTE 060)	144,00
13/02/2023 09:36:03	LANCE	MARSANGO COMÉRCIO DE MATERIAIS DE CONSTRUÇÃO LTDA	146,48
13/02/2023 09:37:13	LANCE	ELETRO LUZ COM DE MATERIAIS ELETRICOS LTDA (PARTICIPANTE 082)	142,00
13/02/2023 09:38:43	LANCE	H L MANICA LTDA (PARTICIPANTE 060)	140,00
13/02/2023 09:40:43	<b>NOTIFICAÇÃO SISTEMA</b>		
O detentor da melhor oferta da etapa de lances é H L MANICA LTDA			
13/02/2023 09:40:43	<b>HABILITAÇÃO</b>		
14/02/2023 15:41:08	<b>MANIFESTAÇÃO DE RECURSOS</b>		
14/02/2023 15:56:09	<b>EM ADJUDICAÇÃO</b>		
16/02/2023 10:21:43	<b>ADJUDICADO</b>		

**LOTE 22 - ADJUDICADO  
Lote 22**

**VALORES UNITÁRIOS FINAIS**

Item: 1	Unidade: UN	Marca: Tramontina	Modelo: 125A	
Descrição: DISJUNTOR TRI 125A - DIN				
Quantidade: 20	Valor Unit.: 230,00			Valor Total: 4.600,00

**CLASSIFICAÇÃO**

Razão Social	Num Documento	Oferta Inicial	Oferta Final	Dif. (%)	ME
1 G. M. POSSAN LTDA	011 46.481.010/0001-97	434,00	230,00		Sim
2 H L MANICA LTDA	075 43.633.330/0001-27	434,10	250,00	8,70	Sim
3 ELETRO LUZ COM DE MATERIAIS	088 76.072.776/0001-89	434,10	430,00	72,00	Sim
4 MARSANGO COMÉRCIO DE MATERIAIS	091 04.048.349/0001-54	434,10	434,10	0,95	Sim
5 R.MATOS LTDA	036 48.640.120/0001-80	434,10	434,10	0,00	Sim

**DESCLASSIFICADOS**

Razão Social	Num Documento	Oferta Inicial	Oferta Final	ME

**MUNICIPIO DE TRES BARRAS DO PARANA  
TRÊS BARRAS DO PARANÁ-PR**

**INABILITADOS**

Razão Social	Num Documento	Oferta Inicial	Oferta Final	ME
<b>MOVIMENTOS DO LOTE</b>				
26/01/2023 10:32:12	PUBLICADO			
26/01/2023 13:30:00	RECEPÇÃO DE PROPOSTAS			
13/02/2023 08:00:00	ANÁLISE DE PROPOSTAS			
13/02/2023 09:22:03	DISPUTA			
13/02/2023 09:22:03	LANCE H L MANICA LTDA (PARTICIPANTE 075)			434,10
13/02/2023 09:22:03	LANCE R.MATOS LTDA (PARTICIPANTE 036)			434,10
13/02/2023 09:22:03	LANCE G. M. POSSAN LTDA (PARTICIPANTE 011)			434,00
13/02/2023 09:22:03	LANCE MARSANGO COMÉRCIO DE MATERIAIS DE CONSTRUÇÃO LTDA			434,10
13/02/2023 09:22:03	LANCE ELETRO LUZ COM DE MATERIAIS ELETRICOS LTDA (PARTICIPANTE 088)			434,10
13/02/2023 09:26:38	LANCE ELETRO LUZ COM DE MATERIAIS ELETRICOS LTDA (PARTICIPANTE 088)			430,00
13/02/2023 09:27:06	LANCE H L MANICA LTDA (PARTICIPANTE 075)			420,00
13/02/2023 09:27:11	LANCE G. M. POSSAN LTDA (PARTICIPANTE 011)			400,00
13/02/2023 09:28:42	LANCE H L MANICA LTDA (PARTICIPANTE 075)			350,00
13/02/2023 09:29:16	LANCE G. M. POSSAN LTDA (PARTICIPANTE 011)			300,00
13/02/2023 09:30:44	LANCE H L MANICA LTDA (PARTICIPANTE 075)			250,00
13/02/2023 09:30:44	PRORROGAÇÃO AUTOMÁTICA			
13/02/2023 09:31:10	LANCE G. M. POSSAN LTDA (PARTICIPANTE 011)			230,00
13/02/2023 09:33:10	NOTIFICAÇÃO SISTEMA			
	O detentor da melhor oferta atual é: PARTICIPANTE 011			
13/02/2023 09:33:10	NOTIFICAÇÃO SISTEMA			
	Alguns participantes do lote ofertaram valores iguais de proposta. O sorteio entre eles foi realizado.			
13/02/2023 09:33:10	NOTIFICAÇÃO SISTEMA			
	O detentor da melhor oferta da etapa de lances é G. M. POSSAN LTDA			
13/02/2023 09:33:10	HABILITAÇÃO			
14/02/2023 15:41:08	MANIFESTAÇÃO DE RECURSOS			
14/02/2023 15:56:10	EM ADJUDICAÇÃO			
16/02/2023 10:21:43	ADJUDICADO			

**LOTE 23 - ADJUDICADO**  
Lote 23

**VALORES UNITÁRIOS FINAIS**

Item: 1	Unidade: UN	Marca: SOPRANO	Modelo: 200A
Descrição: DISJUNTOR TRI 200A - DIN			
Quantidade: 20	Valor Unit.: 360,00		Valor Total: 7.200,00

**CLASSIFICAÇÃO**

Razão Social	Num Documento	Oferta Inicial	Oferta Final	Dif. (%)	ME
1 H L MANICA LTDA	089 43.633.330/0001-27	512,22	360,00		Sim
2 G. M. POSSAN LTDA	001 46.481.010/0001-97	512,00	369,95	2,76	Sim
3 ELETRO LUZ COM DE MATERIAIS	078 76.072.776/0001-89	512,22	398,00	7,58	Sim
4 R.MATOS LTDA	015 48.640.120/0001-80	512,22	510,00	28,14	Sim
5 MARSANGO COMÉRCIO DE MATERIAIS	053 04.048.349/0001-54	512,22	512,22	0,44	Sim



**MUNICIPIO DE TRES BARRAS DO PARANA  
TRÊS BARRAS DO PARANÁ-PR**

**DESCLASSIFICADOS**

Razão Social	Num Documento	Oferta Inicial	Oferta Final	ME
--------------	---------------	----------------	--------------	----

**INABILITADOS**

Razão Social	Num Documento	Oferta Inicial	Oferta Final	ME
--------------	---------------	----------------	--------------	----

**MOVIMENTOS DO LOTE**

26/01/2023 10:32:12	PUBLICADO			
26/01/2023 13:30:00	RECEPÇÃO DE PROPOSTAS			
13/02/2023 08:00:00	ANÁLISE DE PROPOSTAS			
13/02/2023 09:22:04	DISPUTA			
13/02/2023 09:22:04	LANCE	H L MANICA LTDA (PARTICIPANTE 089)		512,22
13/02/2023 09:22:04	LANCE	G. M. POSSAN LTDA (PARTICIPANTE 001)		512,00
13/02/2023 09:22:04	LANCE	MARSANGO COMÉRCIO DE MATERIAIS DE CONSTRUÇÃO LTDA		512,22
13/02/2023 09:22:04	LANCE	ELETRO LUZ COM DE MATERIAIS ELETRICOS LTDA (PARTICIPANTE 078)		512,22
13/02/2023 09:22:04	LANCE	R.MATOS LTDA (PARTICIPANTE 015)		512,22
13/02/2023 09:26:08	LANCE	R.MATOS LTDA (PARTICIPANTE 015)		510,00
13/02/2023 09:26:48	LANCE	ELETRO LUZ COM DE MATERIAIS ELETRICOS LTDA (PARTICIPANTE 078)		500,00
13/02/2023 09:27:16	LANCE	H L MANICA LTDA (PARTICIPANTE 089)		499,00
13/02/2023 09:27:22	LANCE	G. M. POSSAN LTDA (PARTICIPANTE 001)		490,00
13/02/2023 09:29:09	LANCE	H L MANICA LTDA (PARTICIPANTE 089)		450,00
13/02/2023 09:29:26	LANCE	G. M. POSSAN LTDA (PARTICIPANTE 001)		425,00
13/02/2023 09:29:51	LANCE	H L MANICA LTDA (PARTICIPANTE 089)		399,00
13/02/2023 09:29:57	LANCE	ELETRO LUZ COM DE MATERIAIS ELETRICOS LTDA (PARTICIPANTE 078)		398,00
13/02/2023 09:30:12	LANCE	H L MANICA LTDA (PARTICIPANTE 089)		370,00
13/02/2023 09:30:12	PRORROGAÇÃO AUTOMÁTICA			
13/02/2023 09:30:30	LANCE	G. M. POSSAN LTDA (PARTICIPANTE 001)		369,95
13/02/2023 09:30:57	LANCE	H L MANICA LTDA (PARTICIPANTE 089)		360,00
13/02/2023 09:32:58	NOTIFICAÇÃO SISTEMA			
	O detentor da melhor oferta da etapa de lances é H L MANICA LTDA			
13/02/2023 09:32:58	HABILITAÇÃO			
14/02/2023 15:41:08	MANIFESTAÇÃO DE RECURSOS			
14/02/2023 15:56:09	EM ADJUDICAÇÃO			
16/02/2023 10:21:43	ADJUDICADO			

**LOTE 24 - ADJUDICADO  
Lote 24**

**VALORES UNITÁRIOS FINAIS**

Item: 1	Unidade: M	Marca: RCM	Modelo: 10MM
Descrição: FIO 10MM RIGIDO			
Quantidade: 2.000	Valor Unit.: 8,90	Valor Total: 17.800,00	

**CLASSIFICAÇÃO**

Razão Social	Num Documento	Oferta Inicial	Oferta Final	Dif. (%)	ME
1 H L MANICA LTDA	096 43.633.330/0001-27	13,73	8,90		Sim
2 ELETRO LUZ COM DE MATERIAIS	039 76.072.776/0001-89	13,73	8,99	1.01	Sim

**MUNICIPIO DE TRES BARRAS DO PARANA  
TRÊS BARRAS DO PARANÁ-PR**

3 MARSANGO COMÉRCIO DE MATERIAIS	077	04.048.349/0001-54	13,73	9,11	1,33	Sim
4 G. M. POSSAN LTDA	018	46.481.010/0001-97	13,70	9,89	8,56	Sim
5 R.MATOS LTDA	057	48.640.120/0001-80	13,73	13,73	38,83	Sim
6 S. APARECIDO FONTANA MATERIAIS DE	008	04.929.856/0001-05	13,73	13,73	0,00	Sim

**DESCLASSIFICADOS**

Razão Social	Num Documento	Oferta Inicial	Oferta Final	ME
--------------	---------------	----------------	--------------	----

**INABILITADOS**

Razão Social	Num Documento	Oferta Inicial	Oferta Final	ME
--------------	---------------	----------------	--------------	----

**MOVIMENTOS DO LOTE**

26/01/2023 10:32:12	PUBLICADO			
26/01/2023 13:30:00	RECEPÇÃO DE PROPOSTAS			
13/02/2023 08:00:00	ANÁLISE DE PROPOSTAS			
13/02/2023 09:22:05	DISPUTA			
13/02/2023 09:22:05	LANCE	MARSANGO COMÉRCIO DE MATERIAIS DE CONSTRUÇÃO LTDA		13,73
13/02/2023 09:22:05	LANCE	H L MANICA LTDA (PARTICIPANTE 096)		13,73
13/02/2023 09:22:05	LANCE	R.MATOS LTDA (PARTICIPANTE 057)		13,73
13/02/2023 09:22:05	LANCE	G. M. POSSAN LTDA (PARTICIPANTE 018)		13,70
13/02/2023 09:22:05	LANCE	ELETRO LUZ COM DE MATERIAIS ELETRICOS LTDA (PARTICIPANTE 039)		13,73
13/02/2023 09:22:05	LANCE	S. APARECIDO FONTANA MATERIAIS DE CONSTRUÇÃO LTDA		13,73
13/02/2023 09:26:24	LANCE	H L MANICA LTDA (PARTICIPANTE 096)		13,50
13/02/2023 09:27:25	LANCE	ELETRO LUZ COM DE MATERIAIS ELETRICOS LTDA (PARTICIPANTE 039)		13,30
13/02/2023 09:27:35	LANCE	G. M. POSSAN LTDA (PARTICIPANTE 018)		13,00
13/02/2023 09:28:52	LANCE	H L MANICA LTDA (PARTICIPANTE 096)		12,50
13/02/2023 09:29:36	LANCE	G. M. POSSAN LTDA (PARTICIPANTE 018)		12,00
13/02/2023 09:30:05	LANCE	ELETRO LUZ COM DE MATERIAIS ELETRICOS LTDA (PARTICIPANTE 039)		11,60
13/02/2023 09:30:05	PRORROGAÇÃO AUTOMÁTICA			
13/02/2023 09:30:24	LANCE	H L MANICA LTDA (PARTICIPANTE 096)		10,00
13/02/2023 09:30:40	LANCE	G. M. POSSAN LTDA (PARTICIPANTE 018)		9,95
13/02/2023 09:31:09	LANCE	ELETRO LUZ COM DE MATERIAIS ELETRICOS LTDA (PARTICIPANTE 039)		9,90
13/02/2023 09:31:39	LANCE	G. M. POSSAN LTDA (PARTICIPANTE 018)		9,89
13/02/2023 09:32:03	LANCE	ELETRO LUZ COM DE MATERIAIS ELETRICOS LTDA (PARTICIPANTE 039)		9,80
13/02/2023 09:32:25	LANCE	H L MANICA LTDA (PARTICIPANTE 096)		9,00
13/02/2023 09:34:00	LANCE	ELETRO LUZ COM DE MATERIAIS ELETRICOS LTDA (PARTICIPANTE 039)		8,99
13/02/2023 09:35:50	LANCE	H L MANICA LTDA (PARTICIPANTE 096)		8,90
13/02/2023 09:36:21	LANCE	MARSANGO COMÉRCIO DE MATERIAIS DE CONSTRUÇÃO LTDA		9,11
13/02/2023 09:38:22	NOTIFICAÇÃO SISTEMA			
Alguns participantes do lote ofertaram valores iguais de proposta. O sorteio entre eles foi realizado.				
13/02/2023 09:38:22	NOTIFICAÇÃO SISTEMA			
O detentor da melhor oferta atual é: PARTICIPANTE 096				
13/02/2023 09:38:22	NOTIFICAÇÃO SISTEMA			
O detentor da melhor oferta da etapa de lances é H L MANICA LTDA				
13/02/2023 09:38:22	HABILITAÇÃO			
14/02/2023 15:41:08	MANIFESTAÇÃO DE RECURSOS			
14/02/2023 15:56:09	EM ADJUDICAÇÃO			

**MUNICÍPIO DE TRES BARRAS DO PARANA  
TRÊS BARRAS DO PARANÁ-PR**

16/02/2023 10:21:43 ADJUDICADO

**LOTE 25 - ADJUDICADO  
Lote 25**

**VALORES UNITÁRIOS FINAIS**

Item: 1	Unidade: UN	Marca: Theflex	Modelo: 2,5MM
Descrição: FIO 2,5MM FLEXIVEL			
Quantidade: 2.000	Valor Unit.: 1,85	Valor Total: 3.700,00	

**CLASSIFICAÇÃO**

Razão Social	Num Documento	Oferta Inicial	Oferta Final	Dif. (%)	ME
1 G. M. POSSAN LTDA	048 46.481.010/0001-97	3,25	1,85		Sim
2 ELETRO LUZ COM DE MATERIAIS	089 76.072.776/0001-89	3,28	1,99	7,57	Sim
3 H L MANICA LTDA	068 43.633.330/0001-27	3,28	2,50	25,63	Sim
4 R.MATOS LTDA	063 48.640.120/0001-80	3,28	3,20	28,00	Sim
5 S. APARECIDO FONTANA MATERIAIS DE	065 04.929.856/0001-05	3,28	3,28	2,50	Sim
6 MARSANGO COMÉRCIO DE MATERIAIS	084 04.048.349/0001-54	3,28	3,28	0,00	Sim

**DESCCLASSIFICADOS**

Razão Social	Num Documento	Oferta Inicial	Oferta Final	ME
--------------	---------------	----------------	--------------	----

**INABILITADOS**

Razão Social	Num Documento	Oferta Inicial	Oferta Final	ME
--------------	---------------	----------------	--------------	----

**MOVIMENTOS DO LOTE**

26/01/2023 10:32:12	PUBLICADO			
26/01/2023 13:30:00	RECEPÇÃO DE PROPOSTAS			
13/02/2023 08:00:00	ANÁLISE DE PROPOSTAS			
13/02/2023 09:22:06	DISPUTA			
13/02/2023 09:22:06	LANCE	H L MANICA LTDA (PARTICIPANTE 068)		3,28
13/02/2023 09:22:06	LANCE	R.MATOS LTDA (PARTICIPANTE 063)		3,28
13/02/2023 09:22:06	LANCE	G. M. POSSAN LTDA (PARTICIPANTE 048)		3,25
13/02/2023 09:22:06	LANCE	MARSANGO COMÉRCIO DE MATERIAIS DE CONSTRUÇÃO LTDA		3,28
13/02/2023 09:22:06	LANCE	ELETRO LUZ COM DE MATERIAIS ELETRICOS LTDA (PARTICIPANTE 089)		3,28
13/02/2023 09:22:06	LANCE	S. APARECIDO FONTANA MATERIAIS DE CONSTRUÇÃO LTDA		3,28
13/02/2023 09:25:50	LANCE	R.MATOS LTDA (PARTICIPANTE 063)		3,20
13/02/2023 09:27:16	LANCE	ELETRO LUZ COM DE MATERIAIS ELETRICOS LTDA (PARTICIPANTE 089)		3,10
13/02/2023 09:27:44	LANCE	H L MANICA LTDA (PARTICIPANTE 068)		3,00
13/02/2023 09:27:55	LANCE	G. M. POSSAN LTDA (PARTICIPANTE 048)		2,90
13/02/2023 09:30:14	LANCE	ELETRO LUZ COM DE MATERIAIS ELETRICOS LTDA (PARTICIPANTE 089)		2,80
13/02/2023 09:30:14	PRORROGAÇÃO AUTOMÁTICA			
13/02/2023 09:30:34	LANCE	H L MANICA LTDA (PARTICIPANTE 068)		2,50
13/02/2023 09:30:49	LANCE	G. M. POSSAN LTDA (PARTICIPANTE 048)		2,20
13/02/2023 09:31:19	LANCE	ELETRO LUZ COM DE MATERIAIS ELETRICOS LTDA (PARTICIPANTE 089)		2,18
13/02/2023 09:31:50	LANCE	G. M. POSSAN LTDA (PARTICIPANTE 048)		2,00
13/02/2023 09:32:37	LANCE	ELETRO LUZ COM DE MATERIAIS ELETRICOS LTDA (PARTICIPANTE 089)		1,99
13/02/2023 09:32:54	LANCE	G. M. POSSAN LTDA (PARTICIPANTE 048)		1,85

**MUNICIPIO DE TRES BARRAS DO PARANA  
TRÊS BARRAS DO PARANÁ-PR**

13/02/2023 09:34:54 NOTIFICAÇÃO SISTEMA

O detentor da melhor oferta atual é: PARTICIPANTE 048

13/02/2023 09:34:54 NOTIFICAÇÃO SISTEMA

Alguns participantes do lote ofertaram valores iguais de proposta. O sorteio entre eles foi realizado.

13/02/2023 09:34:54 NOTIFICAÇÃO SISTEMA

O detentor da melhor oferta da etapa de lances é G. M. POSSAN LTDA

13/02/2023 09:34:54 HABILITAÇÃO

14/02/2023 15:41:08 MANIFESTAÇÃO DE RECURSOS

14/02/2023 15:56:08 EM ADJUDICAÇÃO

16/02/2023 10:21:43 ADJUDICADO

**LOTE 26 - ADJUDICADO  
Lote 26**

**VALORES UNITÁRIOS FINAIS**

Item: 1	Unidade: UN	Marca: Thelflex	Modelo: 4MM
Descrição: FIO 4MM FLEXIVEL			
Quantidade: 2.000	Valor Unit.: 3,00		Valor Total: 6.000,00

**CLASSIFICAÇÃO**

Razão Social	Num Documento	Oferta Inicial	Oferta Final	Dif. (%)	ME
1 G. M. POSSAN LTDA	029 46.481.010/0001-97	5,10	3,00		Sim
2 H L MANICA LTDA	030 43.633.330/0001-27	5,14	3,50	16,67	Sim
3 ELETRO LUZ COM DE MATERIAIS	021 76.072.776/0001-89	5,14	3,90	11,43	Sim
4 R.MATOS LTDA	083 48.640.120/0001-80	5,14	5,05	29,49	Sim
5 MARSANGO COMÉRCIO DE MATERIAIS	031 04.048.349/0001-54	5,14	5,14	1,78	Sim
6 S. APARECIDO FONTANA MATERIAIS DE	054 04.929.856/0001-05	5,14	5,14	0,00	Sim

**DESCCLASSIFICADOS**

Razão Social	Num Documento	Oferta Inicial	Oferta Final	ME
--------------	---------------	----------------	--------------	----

**INABILITADOS**

Razão Social	Num Documento	Oferta Inicial	Oferta Final	ME
--------------	---------------	----------------	--------------	----

**MOVIMENTOS DO LOTE**

26/01/2023 10:32:12	PUBLICADO			
26/01/2023 13:30:00	RECEPÇÃO DE PROPOSTAS			
13/02/2023 08:00:00	ANÁLISE DE PROPOSTAS			
13/02/2023 09:22:10	DISPUTA			
13/02/2023 09:22:10	LANCE	R.MATOS LTDA (PARTICIPANTE 083)		5,14
13/02/2023 09:22:10	LANCE	H L MANICA LTDA (PARTICIPANTE 030)		5,14
13/02/2023 09:22:10	LANCE	G. M. POSSAN LTDA (PARTICIPANTE 029)		5,10
13/02/2023 09:22:10	LANCE	MARSANGO COMÉRCIO DE MATERIAIS DE CONSTRUÇÃO LTDA		5,14
13/02/2023 09:22:10	LANCE	ELETRO LUZ COM DE MATERIAIS ELETRICOS LTDA (PARTICIPANTE 021)		5,14
13/02/2023 09:22:10	LANCE	S. APARECIDO FONTANA MATERIAIS DE CONSTRUÇÃO LTDA		5,14
13/02/2023 09:25:30	LANCE	R.MATOS LTDA (PARTICIPANTE 083)		5,05
13/02/2023 09:27:56	LANCE	ELETRO LUZ COM DE MATERIAIS ELETRICOS LTDA (PARTICIPANTE 021)		5,00
13/02/2023 09:28:07	LANCE	G. M. POSSAN LTDA (PARTICIPANTE 029)		4,85
13/02/2023 09:28:10	LANCE	H L MANICA LTDA (PARTICIPANTE 030)		4,99

**MUNICIPIO DE TRES BARRAS DO PARANA  
TRÊS BARRAS DO PARANÁ-PR**

13/02/2023 09:29:24	LANCE	H L MANICA LTDA (PARTICIPANTE 030)	4,50
13/02/2023 09:29:53	LANCE	G. M. POSSAN LTDA (PARTICIPANTE 029)	4,00
13/02/2023 09:30:29	LANCE	ELETRO LUZ COM DE MATERIAIS ELETRICOS LTDA (PARTICIPANTE 021)	3,90
13/02/2023 09:30:30	PRORROGAÇÃO AUTOMÁTICA		
13/02/2023 09:31:30	LANCE	H L MANICA LTDA (PARTICIPANTE 030)	3,50
13/02/2023 09:32:01	LANCE	G. M. POSSAN LTDA (PARTICIPANTE 029)	3,00
13/02/2023 09:34:01	NOTIFICAÇÃO SISTEMA		
Alguns participantes do lote ofertaram valores iguais de proposta. O sorteio entre eles foi realizado.			
13/02/2023 09:34:01	NOTIFICAÇÃO SISTEMA		
O detentor da melhor oferta atual é: PARTICIPANTE 029			
13/02/2023 09:34:01	NOTIFICAÇÃO SISTEMA		
O detentor da melhor oferta da etapa de lances é G. M. POSSAN LTDA			
13/02/2023 09:34:01	HABILITAÇÃO		
14/02/2023 15:41:08	MANIFESTAÇÃO DE RECURSOS		
14/02/2023 15:56:09	EM ADJUDICAÇÃO		
16/02/2023 10:21:43	ADJUDICADO		

**LOTE 27 - ADJUDICADO  
Lote 27**

**VALORES UNITÁRIOS FINAIS**

Item: 1	Unidade: UN	Marca: Thelflex	Modelo: 6MM
Descrição: FIO 6MM FLEXIVEL			
Quantidade: 2.000	Valor Unit.: 4,35		Valor Total: 8.700,00

**CLASSIFICAÇÃO**

Razão Social	Num	Documento	Oferta Inicial	Oferta Final	Dif. (%)	ME
1 G. M. POSSAN LTDA	059	46.481.010/0001-97	7,30	4,35		Sim
2 H L MANICA LTDA	063	43.633.330/0001-27	7,31	4,50	3,45	Sim
3 ELETRO LUZ COM DE MATERIAIS	016	76.072.776/0001-89	7,31	4,84	7,56	Sim
4 MARSANGO COMÉRCIO DE MATERIAIS	028	04.048.349/0001-54	7,31	5,41	11,78	Sim
5 R.MATOS LTDA	096	48.640.120/0001-80	7,31	7,10	31,24	Sim
6 S. APARECIDO FONTANA MATERIAIS DE	060	04.929.856/0001-05	7,31	7,31	2,96	Sim

**DESCCLASSIFICADOS**

Razão Social	Num	Documento	Oferta Inicial	Oferta Final	ME
--------------	-----	-----------	----------------	--------------	----

**INABILITADOS**

Razão Social	Num	Documento	Oferta Inicial	Oferta Final	ME
--------------	-----	-----------	----------------	--------------	----

**MOVIMENTOS DO LOTE**

26/01/2023 10:32:12	PUBLICADO			
26/01/2023 13:30:00	RECEPÇÃO DE PROPOSTAS			
13/02/2023 08:00:00	ANÁLISE DE PROPOSTAS			
13/02/2023 09:22:11	DISPUTA			
13/02/2023 09:22:11	LANCE	ELETRO LUZ COM DE MATERIAIS ELETRICOS LTDA (PARTICIPANTE 016)	7,31	
13/02/2023 09:22:11	LANCE	S. APARECIDO FONTANA MATERIAIS DE CONSTRUÇÃO LTDA	7,31	
13/02/2023 09:22:11	LANCE	G. M. POSSAN LTDA (PARTICIPANTE 059)	7,30	
13/02/2023 09:22:11	LANCE	H L MANICA LTDA (PARTICIPANTE 063)	7,31	

**MUNICIPIO DE TRES BARRAS DO PARANA  
TRÊS BARRAS DO PARANÁ-PR**

13/02/2023 09:22:11	LANCE	R.MATOS LTDA (PARTICIPANTE 096)	7,31
13/02/2023 09:22:11	LANCE	MARSANGO COMÉRCIO DE MATERIAIS DE CONSTRUÇÃO LTDA	7,31
13/02/2023 09:25:24	LANCE	R.MATOS LTDA (PARTICIPANTE 096)	7,10
13/02/2023 09:27:50	LANCE	ELETRO LUZ COM DE MATERIAIS ELETRICOS LTDA (PARTICIPANTE 016)	7,00
13/02/2023 09:28:19	LANCE	H L MANICA LTDA (PARTICIPANTE 063)	6,50
13/02/2023 09:28:21	LANCE	G. M. POSSAN LTDA (PARTICIPANTE 059)	6,75
13/02/2023 09:30:02	LANCE	G. M. POSSAN LTDA (PARTICIPANTE 059)	6,30
13/02/2023 09:30:38	LANCE	ELETRO LUZ COM DE MATERIAIS ELETRICOS LTDA (PARTICIPANTE 016)	6,20
13/02/2023 09:30:38	<b>PRORROGAÇÃO AUTOMÁTICA</b>		
13/02/2023 09:30:58	LANCE	G. M. POSSAN LTDA (PARTICIPANTE 059)	6,00
13/02/2023 09:31:22	LANCE	H L MANICA LTDA (PARTICIPANTE 063)	5,50
13/02/2023 09:31:25	LANCE	ELETRO LUZ COM DE MATERIAIS ELETRICOS LTDA (PARTICIPANTE 016)	5,90
13/02/2023 09:32:11	LANCE	G. M. POSSAN LTDA (PARTICIPANTE 059)	5,00
13/02/2023 09:32:20	LANCE	ELETRO LUZ COM DE MATERIAIS ELETRICOS LTDA (PARTICIPANTE 016)	4,98
13/02/2023 09:33:03	LANCE	G. M. POSSAN LTDA (PARTICIPANTE 059)	4,85
13/02/2023 09:34:22	LANCE	ELETRO LUZ COM DE MATERIAIS ELETRICOS LTDA (PARTICIPANTE 016)	4,84
13/02/2023 09:34:52	LANCE	G. M. POSSAN LTDA (PARTICIPANTE 059)	4,60
13/02/2023 09:36:06	LANCE	H L MANICA LTDA (PARTICIPANTE 063)	4,50
13/02/2023 09:36:23	LANCE	G. M. POSSAN LTDA (PARTICIPANTE 059)	4,35
13/02/2023 09:36:33	LANCE	MARSANGO COMÉRCIO DE MATERIAIS DE CONSTRUÇÃO LTDA	5,41
13/02/2023 09:38:33	<b>NOTIFICAÇÃO SISTEMA</b>		
O detentor da melhor oferta da etapa de lances é G. M. POSSAN LTDA			
13/02/2023 09:38:33	<b>HABILITAÇÃO</b>		
14/02/2023 15:41:08	<b>MANIFESTAÇÃO DE RECURSOS</b>		
14/02/2023 15:56:08	<b>EM ADJUDICAÇÃO</b>		
16/02/2023 10:21:43	<b>ADJUDICADO</b>		

**LOTE 28 - ADJUDICADO  
Lote 28**

**VALORES UNITÁRIOS FINAIS**

Item: 1	Unidade: UN	Marca: Tramontina	Modelo: 20MX18MM
Descrição: FITA ISOLANTE 20MX18MM			
Quantidade: 100	Valor Unit.: 7,85	Valor Total: 785,00	

**CLASSIFICAÇÃO**

Razão Social	Num Documento	Oferta Inicial	Oferta Final	Dif. (%)	ME
1 G. M. POSSAN LTDA	002 46.481.010/0001-97	9,65	7,85		Sim
2 H L MANICA LTDA	074 43.633.330/0001-27	9,66	8,00	1,91	Sim
3 ELETRO LUZ COM DE MATERIAIS	071 76.072.776/0001-89	9,66	8,40	5,00	Sim
4 R.MATOS LTDA	006 48.640.120/0001-80	9,66	9,60	14,29	Sim
5 MARSANGO COMÉRCIO DE MATERIAIS	064 04.048.349/0001-54	9,66	9,66	0,63	Sim

**DESCCLASSIFICADOS**

Razão Social	Num Documento	Oferta Inicial	Oferta Final	ME
--------------	---------------	----------------	--------------	----

**INABILITADOS**

Razão Social	Num Documento	Oferta Inicial	Oferta Final	ME
--------------	---------------	----------------	--------------	----

**MUNICIPIO DE TRES BARRAS DO PARANA  
TRÊS BARRAS DO PARANÁ-PR**

**MOVIMENTOS DO LOTE**

26/01/2023 10:32:12	PUBLICADO	
26/01/2023 13:30:00	RECEPÇÃO DE PROPOSTAS	
13/02/2023 08:00:00	ANÁLISE DE PROPOSTAS	
13/02/2023 09:22:12	DISPUTA	
13/02/2023 09:22:12	LANCE	H L MANICA LTDA (PARTICIPANTE 074) 9,66
13/02/2023 09:22:12	LANCE	R.MATOS LTDA (PARTICIPANTE 006) 9,66
13/02/2023 09:22:12	LANCE	MARSANGO COMÉRCIO DE MATERIAIS DE CONSTRUÇÃO LTDA 9,66
13/02/2023 09:22:12	LANCE	ELETRO LUZ COM DE MATERIAIS ELETRICOS LTDA (PARTICIPANTE 071) 9,66
13/02/2023 09:22:12	LANCE	G. M. POSSAN LTDA (PARTICIPANTE 002) 9,65
13/02/2023 09:25:56	LANCE	R.MATOS LTDA (PARTICIPANTE 006) 9,60
13/02/2023 09:28:11	LANCE	ELETRO LUZ COM DE MATERIAIS ELETRICOS LTDA (PARTICIPANTE 071) 9,40
13/02/2023 09:28:30	LANCE	G. M. POSSAN LTDA (PARTICIPANTE 002) 9,00
13/02/2023 09:30:49	LANCE	ELETRO LUZ COM DE MATERIAIS ELETRICOS LTDA (PARTICIPANTE 071) 8,80
13/02/2023 09:30:49	PRORROGAÇÃO AUTOMÁTICA	
13/02/2023 09:31:13	LANCE	H L MANICA LTDA (PARTICIPANTE 074) 8,50
13/02/2023 09:31:33	LANCE	ELETRO LUZ COM DE MATERIAIS ELETRICOS LTDA (PARTICIPANTE 071) 8,40
13/02/2023 09:31:59	LANCE	H L MANICA LTDA (PARTICIPANTE 074) 8,00
13/02/2023 09:32:20	LANCE	G. M. POSSAN LTDA (PARTICIPANTE 002) 7,85
13/02/2023 09:34:20	NOTIFICAÇÃO SISTEMA	
O detentor da melhor oferta da etapa de lances é G. M. POSSAN LTDA		
13/02/2023 09:34:20	HABILITAÇÃO	
14/02/2023 15:41:08	MANIFESTAÇÃO DE RECURSOS	
14/02/2023 15:56:09	EM ADJUDICAÇÃO	
16/02/2023 10:21:43	ADJUDICADO	

**LOTE 29 - ADJUDICADO  
Lote 29**

**VALORES UNITÁRIOS FINAIS**

Item: 1	Unidade: UN	Marca: Four Group	Modelo: Padrão Copel
Descrição: GRAMPO HASTE TERRA PADRÃO COPEL			
Quantidade: 100	Valor Unit.: 14,00		Valor Total: 1.400,00

**CLASSIFICAÇÃO**

Razão Social	Num Documento	Oferta Inicial	Oferta Final	Dif. (%)	ME
1 G. M. POSSAN LTDA	039 46.481.010/0001-97	14,30	14,00		Sim
2 ELETRO LUZ COM DE MATERIAIS	022 76.072.776/0001-89	14,33	14,20	1,43	Sim
3 S. APARECIDO FONTANA MATERIAIS DE	027 04.929.856/0001-05	14,33	14,33	0,92	Sim
4 H L MANICA LTDA	098 43.633.330/0001-27	14,33	14,33	0,00	Sim
5 R.MATOS LTDA	019 48.640.120/0001-80	14,33	14,33	0,00	Sim
6 MARSANGO COMÉRCIO DE MATERIAIS	064 04.048.349/0001-54	14,33	14,33	0,00	Sim

**DESCCLASSIFICADOS**

Razão Social	Num Documento	Oferta Inicial	Oferta Final	ME
--------------	---------------	----------------	--------------	----

**INABILITADOS**

Razão Social	Num Documento	Oferta Inicial	Oferta Final	ME
--------------	---------------	----------------	--------------	----

**MUNICIPIO DE TRES BARRAS DO PARANA  
TRÊS BARRAS DO PARANÁ-PR**

**MOVIMENTOS DO LOTE**

26/01/2023 10:32:12	PUBLICADO	
26/01/2023 13:30:00	RECEPÇÃO DE PROPOSTAS	
13/02/2023 08:00:00	ANÁLISE DE PROPOSTAS	
13/02/2023 09:22:13	DISPUTA	
13/02/2023 09:22:13	LANCE	H L MANICA LTDA (PARTICIPANTE 098) 14,33
13/02/2023 09:22:13	LANCE	R.MATOS LTDA (PARTICIPANTE 019) 14,33
13/02/2023 09:22:13	LANCE	G. M. POSSAN LTDA (PARTICIPANTE 039) 14,30
13/02/2023 09:22:13	LANCE	S. APARECIDO FONTANA MATERIAIS DE CONSTRUÇÃO LTDA 14,33
13/02/2023 09:22:13	LANCE	MARSANGO COMÉRCIO DE MATERIAIS DE CONSTRUÇÃO LTDA 14,33
13/02/2023 09:22:13	LANCE	ELETRO LUZ COM DE MATERIAIS ELETRICOS LTDA (PARTICIPANTE 022) 14,33
13/02/2023 09:28:30	LANCE	ELETRO LUZ COM DE MATERIAIS ELETRICOS LTDA (PARTICIPANTE 022) 14,20
13/02/2023 09:28:55	LANCE	G. M. POSSAN LTDA (PARTICIPANTE 039) 14,00
13/02/2023 09:32:13	NOTIFICAÇÃO SISTEMA	
O detentor da melhor oferta atual é: PARTICIPANTE 039		
13/02/2023 09:32:13	NOTIFICAÇÃO SISTEMA	
Alguns participantes do lote ofertaram valores iguais de proposta. O sorteio entre eles foi realizado.		
13/02/2023 09:32:13	NOTIFICAÇÃO SISTEMA	
O detentor da melhor oferta da etapa de lances é G. M. POSSAN LTDA		
13/02/2023 09:32:13	HABILITAÇÃO	
14/02/2023 15:41:08	MANIFESTAÇÃO DE RECURSOS	
14/02/2023 15:56:09	EM ADJUDICAÇÃO	
16/02/2023 10:21:43	ADJUDICADO	

**LOTE 30 - ADJUDICADO  
Lote 30**

**VALORES UNITÁRIOS FINAIS**

Item: 1	Unidade: UN	Marca: Olivo	Modelo: 5/8 x 2,40M
Descrição: HASTE DE COBRE 5/8 X 2,40M			
Quantidade: 150	Valor Unit.: 51,66	Valor Total: 7.749,00	

**CLASSIFICAÇÃO**

Razão Social	Num Documento	Oferta Inicial	Oferta Final	Dif. (%)	ME
1 G. M. POSSAN LTDA	045 46.481.010/0001-97	64,00	51,66		Sim
2 ELETRO LUZ COM DE MATERIAIS	075 76.072.776/0001-89	64,40	59,90	15,95	Sim
3 R.MATOS LTDA	060 48.640.120/0001-80	64,40	63,00	5,18	Sim
4 S. APARECIDO FONTANA MATERIAIS DE	024 04.929.856/0001-05	64,40	64,40	2,22	Sim
5 MARSANGO COMÉRCIO DE MATERIAIS	039 04.048.349/0001-54	64,40	64,40	0,00	Sim
6 H L MANICA LTDA	059 43.633.330/0001-27	64,40	64,40	0,00	Sim

**DESCLASSIFICADOS**

Razão Social	Num Documento	Oferta Inicial	Oferta Final	ME
--------------	---------------	----------------	--------------	----

**INABILITADOS**

Razão Social	Num Documento	Oferta Inicial	Oferta Final	ME
--------------	---------------	----------------	--------------	----

**MOVIMENTOS DO LOTE**

26/01/2023 10:32:12 PUBLICADO



**MUNICIPIO DE TRES BARRAS DO PARANA  
TRÊS BARRAS DO PARANÁ-PR**

26/01/2023 13:30:00	RECEPÇÃO DE PROPOSTAS	
13/02/2023 08:00:00	ANÁLISE DE PROPOSTAS	
13/02/2023 09:22:14	DISPUTA	
13/02/2023 09:22:14	LANCE	H L MANICA LTDA (PARTICIPANTE 059) 64,40
13/02/2023 09:22:14	LANCE	R.MATOS LTDA (PARTICIPANTE 060) 64,40
13/02/2023 09:22:14	LANCE	G. M. POSSAN LTDA (PARTICIPANTE 045) 64,00
13/02/2023 09:22:14	LANCE	S. APARECIDO FONTANA MATERIAIS DE CONSTRUÇÃO LTDA 64,40
13/02/2023 09:22:14	LANCE	MARSANGO COMÉRCIO DE MATERIAIS DE CONSTRUÇÃO LTDA 64,40
13/02/2023 09:22:14	LANCE	ELETRO LUZ COM DE MATERIAIS ELETRICOS LTDA (PARTICIPANTE 075) 64,40
13/02/2023 09:25:11	LANCE	R.MATOS LTDA (PARTICIPANTE 060) 63,00
13/02/2023 09:28:42	LANCE	G. M. POSSAN LTDA (PARTICIPANTE 045) 60,00
13/02/2023 09:28:49	LANCE	ELETRO LUZ COM DE MATERIAIS ELETRICOS LTDA (PARTICIPANTE 075) 59,90
13/02/2023 09:30:11	LANCE	G. M. POSSAN LTDA (PARTICIPANTE 045) 51,66
13/02/2023 09:32:14	NOTIFICAÇÃO SISTEMA	
Alguns participantes do lote ofertaram valores iguais de proposta. O sorteio entre eles foi realizado.		
13/02/2023 09:32:14	NOTIFICAÇÃO SISTEMA	
O detentor da melhor oferta atual é: PARTICIPANTE 045		
13/02/2023 09:32:14	NOTIFICAÇÃO SISTEMA	
O detentor da melhor oferta da etapa de lances é G. M. POSSAN LTDA		
13/02/2023 09:32:14	HABILITAÇÃO	
14/02/2023 15:41:08	MANIFESTAÇÃO DE RECURSOS	
14/02/2023 15:56:09	EM ADJUDICAÇÃO	
16/02/2023 10:21:43	ADJUDICADO	

**LOTE 31 - ADJUDICADO  
Lote 31**

**VALORES UNITÁRIOS FINAIS**

Item: 1	Unidade: UN	Marca: GOODLUX	Modelo: 250W
Descrição: LÂMPADA A VAPOR DE SÓDIO, POTÊNCIA NOMINAL DE 250W/220V, ALTA PRESSÃO, BASE E-40, FORMATO TUBULAR, FLUXO LUMINOSO 33.000 LM, EFICIÊNCIA LUMINOSA 132,0 LM/W COM VIDA MEDIANA DE 32.000 HORAS.			
Quantidade: 200	Valor Unit.: 24,00	Valor Total: 4.800,00	

**CLASSIFICAÇÃO**

Razão Social	Num	Documento	Oferta Inicial	Oferta Final	Dif. (%)	ME
1 H L MANICA LTDA	089	43.633.330/0001-27	51,06	24,00		Sim
2 MARSANGO COMÉRCIO DE MATERIAIS	099	04.048.349/0001-54	51,06	24,95	3,96	Sim
3 ELETRO LUZ COM DE MATERIAIS	063	76.072.776/0001-89	51,06	35,90	43,89	Sim
4 R.MATOS LTDA	016	48.640.120/0001-80	51,06	51,06	42,23	Sim

**DESCLASSIFICADOS**

Razão Social	Num	Documento	Oferta Inicial	Oferta Final	ME
--------------	-----	-----------	----------------	--------------	----

**INABILITADOS**

Razão Social	Num	Documento	Oferta Inicial	Oferta Final	ME
--------------	-----	-----------	----------------	--------------	----

**MOVIMENTOS DO LOTE**

26/01/2023 10:32:12	PUBLICADO
26/01/2023 13:30:00	RECEPÇÃO DE PROPOSTAS

**MUNICIPIO DE TRES BARRAS DO PARANA  
TRÊS BARRAS DO PARANÁ-PR**

13/02/2023 08:00:00	ANÁLISE DE PROPOSTAS		
13/02/2023 09:31:21	DISPUTA		
13/02/2023 09:31:21	LANCE	H L MANICA LTDA (PARTICIPANTE 089)	51,06
13/02/2023 09:31:21	LANCE	R.MATOS LTDA (PARTICIPANTE 016)	51,06
13/02/2023 09:31:21	LANCE	MARSANGO COMÉRCIO DE MATERIAIS DE CONSTRUÇÃO LTDA	51,06
13/02/2023 09:31:21	LANCE	ELETRO LUZ COM DE MATERIAIS ELETRICOS LTDA (PARTICIPANTE 063)	51,06
13/02/2023 09:35:05	LANCE	ELETRO LUZ COM DE MATERIAIS ELETRICOS LTDA (PARTICIPANTE 063)	49,00
13/02/2023 09:36:58	LANCE	MARSANGO COMÉRCIO DE MATERIAIS DE CONSTRUÇÃO LTDA	24,95
13/02/2023 09:38:14	LANCE	H L MANICA LTDA (PARTICIPANTE 089)	24,00
13/02/2023 09:38:15	LANCE	ELETRO LUZ COM DE MATERIAIS ELETRICOS LTDA (PARTICIPANTE 063)	35,90
13/02/2023 09:41:21	NOTIFICAÇÃO SISTEMA		
O detentor da melhor oferta da etapa de lances é H L MANICA LTDA			
13/02/2023 09:41:21	HABILITAÇÃO		
14/02/2023 15:41:08	MANIFESTAÇÃO DE RECURSOS		
14/02/2023 15:56:09	EM ADJUDICAÇÃO		
16/02/2023 10:21:43	ADJUDICADO		

**LOTE 32 - ADJUDICADO  
Lote 32**

**VALORES UNITÁRIOS FINAIS**

Item: 1	Unidade: UN	Marca: GOODLUX	Modelo: 400W
Descrição: LÂMPADA A VAPOR DE SÓDIO, POTÊNCIA NOMINAL DE 400W/220V, ALTA PRESSÃO, BASE E-40, FORMATO TUBULAR, FLUXO LUMINOSO 56.800 LM, EFICIÊNCIA LUMINOSA 142 LM/W, COM VIDA MEDIANA DE 32.000 HORAS.			
Quantidade: 100	Valor Unit.: 19,00	Valor Total: 1.900,00	

**CLASSIFICAÇÃO**

Razão Social	Num Documento	Oferta Inicial	Oferta Final	Dif. (%)	ME
1 H L MANICA LTDA	070 43.633.330/0001-27	60,36	19,00		Sim
2 G. M. POSSAN LTDA	044 46.481.010/0001-97	60,00	19,90	4,74	Sim
3 ELETRO LUZ COM DE MATERIAIS	022 76.072.776/0001-89	60,36	39,90	100,50	Sim
4 R.MATOS LTDA	052 48.640.120/0001-80	60,36	49,00	22,81	Sim
5 MARSANGO COMÉRCIO DE MATERIAIS	051 04.048.349/0001-54	60,36	50,56	3,18	Sim

**DESCLASSIFICADOS**

Razão Social	Num Documento	Oferta Inicial	Oferta Final	ME
--------------	---------------	----------------	--------------	----

**INABILITADOS**

Razão Social	Num Documento	Oferta Inicial	Oferta Final	ME
--------------	---------------	----------------	--------------	----

**MOVIMENTOS DO LOTE**

26/01/2023 10:32:12	PUBLICADO		
26/01/2023 13:30:00	RECEPÇÃO DE PROPOSTAS		
13/02/2023 08:00:00	ANÁLISE DE PROPOSTAS		
13/02/2023 09:31:22	DISPUTA		
13/02/2023 09:31:22	LANCE	ELETRO LUZ COM DE MATERIAIS ELETRICOS LTDA (PARTICIPANTE 022)	60,36
13/02/2023 09:31:22	LANCE	G. M. POSSAN LTDA (PARTICIPANTE 044)	60,00
13/02/2023 09:31:22	LANCE	H L MANICA LTDA (PARTICIPANTE 070)	60,36
13/02/2023 09:31:22	LANCE	R.MATOS LTDA (PARTICIPANTE 052)	60,36

**MUNICIPIO DE TRES BARRAS DO PARANA  
TRÊS BARRAS DO PARANÁ-PR**

13/02/2023 09:31:22	LANCE	MARSANGO COMÉRCIO DE MATERIAIS DE CONSTRUÇÃO LTDA	60,36
13/02/2023 09:35:13	LANCE	ELETRO LUZ COM DE MATERIAIS ELETRICOS LTDA (PARTICIPANTE 022)	59,00
13/02/2023 09:36:43	LANCE	G. M. POSSAN LTDA (PARTICIPANTE 044)	55,00
13/02/2023 09:37:06	LANCE	MARSANGO COMÉRCIO DE MATERIAIS DE CONSTRUÇÃO LTDA	50,56
13/02/2023 09:37:37	LANCE	R.MATOS LTDA (PARTICIPANTE 052)	49,00
13/02/2023 09:37:54	LANCE	G. M. POSSAN LTDA (PARTICIPANTE 044)	45,00
13/02/2023 09:38:24	LANCE	H L MANICA LTDA (PARTICIPANTE 070)	44,00
13/02/2023 09:38:31	LANCE	ELETRO LUZ COM DE MATERIAIS ELETRICOS LTDA (PARTICIPANTE 022)	43,00
13/02/2023 09:39:44	LANCE	G. M. POSSAN LTDA (PARTICIPANTE 044)	40,00
13/02/2023 09:39:44	<b>PRORROGAÇÃO AUTOMÁTICA</b>		
13/02/2023 09:40:26	LANCE	ELETRO LUZ COM DE MATERIAIS ELETRICOS LTDA (PARTICIPANTE 022)	39,90
13/02/2023 09:40:41	LANCE	G. M. POSSAN LTDA (PARTICIPANTE 044)	35,75
13/02/2023 09:40:48	LANCE	H L MANICA LTDA (PARTICIPANTE 070)	35,00
13/02/2023 09:41:29	LANCE	G. M. POSSAN LTDA (PARTICIPANTE 044)	30,00
13/02/2023 09:41:43	LANCE	H L MANICA LTDA (PARTICIPANTE 070)	28,00
13/02/2023 09:42:29	LANCE	G. M. POSSAN LTDA (PARTICIPANTE 044)	25,00
13/02/2023 09:42:44	LANCE	H L MANICA LTDA (PARTICIPANTE 070)	24,00
13/02/2023 09:43:07	LANCE	G. M. POSSAN LTDA (PARTICIPANTE 044)	19,90
13/02/2023 09:43:18	LANCE	H L MANICA LTDA (PARTICIPANTE 070)	19,00
13/02/2023 09:45:18	<b>NOTIFICAÇÃO SISTEMA</b>		
O detentor da melhor oferta da etapa de lances é H L MANICA LTDA			
13/02/2023 09:45:18	<b>HABILITAÇÃO</b>		
14/02/2023 15:41:08	<b>MANIFESTAÇÃO DE RECURSOS</b>		
14/02/2023 15:56:09	<b>EM ADJUDICAÇÃO</b>		
16/02/2023 10:21:43	<b>ADJUDICADO</b>		

**LOTE 33 - ADJUDICADO  
Lote 33**

**VALORES UNITÁRIOS FINAIS**

Item: 1	Unidade: UN	Marca: GOODLUX	Modelo: 250W
Descrição: LÂMPADA A VAPOR METÁLICO, POTÊNCIA NOMINAL DE 250W/220V, BASE E-40, COM TUBO DE DESCARGA CERÂMICO, COM BULBO TUBULAR CLARO COM DIÂMETRO DE 48MM, COMPRIMENTO DA LÂMPADA DE 251MM, POSIÇÃO DE OPERAÇÃO UNIVERSAL, FLUXO LUMINOSO MÍNIMO DE 25.730 LM, EFICIÊNCIA LUMINOSA DE 94 LM/W, IRC DE 80, TEMPERATURA DE COR DE 4200K +/- 200K, VIDA MEDIANA DE 24.000 HORAS.			
Quantidade: 200	Valor Unit.: 25,00	Valor Total: 5.000,00	

**CLASSIFICAÇÃO**

Razão Social	Num Documento	Oferta Inicial	Oferta Final	Dif. (%)	ME
1 H L MANICA LTDA	032 43.633.330/0001-27	70,56	25,00		Sim
2 G. M. POSSAN LTDA	094 46.481.010/0001-97	70,50	25,98	3,92	Sim
3 ELETRO LUZ COM DE MATERIAIS	035 76.072.776/0001-89	70,56	39,90	53,58	Sim
4 MARSANGO COMÉRCIO DE MATERIAIS	087 04.048.349/0001-54	70,56	70,49	76,67	Sim
5 R.MATOS LTDA	016 48.640.120/0001-80	70,56	70,56	0,10	Sim

**DESCCLASSIFICADOS**

Razão Social	Num Documento	Oferta Inicial	Oferta Final	ME
--------------	---------------	----------------	--------------	----

**INABILITADOS**

**MUNICIPIO DE TRES BARRAS DO PARANA  
TRÊS BARRAS DO PARANÁ-PR**

Razão Social	Num Documento	Oferta Inicial	Oferta Final	ME
<b>MOVIMENTOS DO LOTE</b>				
26/01/2023 10:32:12	PUBLICADO			
26/01/2023 13:30:00	RECEPÇÃO DE PROPOSTAS			
13/02/2023 08:00:00	ANÁLISE DE PROPOSTAS			
13/02/2023 09:31:23	DISPUTA			
13/02/2023 09:31:23	LANCE ELETRO LUZ COM DE MATERIAIS ELETRICOS LTDA (PARTICIPANTE 035)			70,56
13/02/2023 09:31:23	LANCE MARSANGO COMÉRCIO DE MATERIAIS DE CONSTRUÇÃO LTDA			70,56
13/02/2023 09:31:23	LANCE H L MANICA LTDA (PARTICIPANTE 032)			70,56
13/02/2023 09:31:23	LANCE R.MATOS LTDA (PARTICIPANTE 016)			70,56
13/02/2023 09:31:23	LANCE G. M. POSSAN LTDA (PARTICIPANTE 094)			70,50
13/02/2023 09:35:21	LANCE ELETRO LUZ COM DE MATERIAIS ELETRICOS LTDA (PARTICIPANTE 035)			69,00
13/02/2023 09:36:55	LANCE G. M. POSSAN LTDA (PARTICIPANTE 094)			65,00
13/02/2023 09:37:16	LANCE MARSANGO COMÉRCIO DE MATERIAIS DE CONSTRUÇÃO LTDA			70,49
13/02/2023 09:38:33	LANCE H L MANICA LTDA (PARTICIPANTE 032)			64,00
13/02/2023 09:38:41	LANCE ELETRO LUZ COM DE MATERIAIS ELETRICOS LTDA (PARTICIPANTE 035)			63,00
13/02/2023 09:39:51	LANCE G. M. POSSAN LTDA (PARTICIPANTE 094)			60,00
13/02/2023 09:39:51	PRORROGAÇÃO AUTOMÁTICA			
13/02/2023 09:39:58	LANCE H L MANICA LTDA (PARTICIPANTE 032)			58,00
13/02/2023 09:40:10	LANCE G. M. POSSAN LTDA (PARTICIPANTE 094)			55,85
13/02/2023 09:40:33	LANCE ELETRO LUZ COM DE MATERIAIS ELETRICOS LTDA (PARTICIPANTE 035)			54,00
13/02/2023 09:40:36	LANCE H L MANICA LTDA (PARTICIPANTE 032)			50,00
13/02/2023 09:40:50	LANCE G. M. POSSAN LTDA (PARTICIPANTE 094)			49,50
13/02/2023 09:41:17	LANCE ELETRO LUZ COM DE MATERIAIS ELETRICOS LTDA (PARTICIPANTE 035)			49,00
13/02/2023 09:41:19	LANCE H L MANICA LTDA (PARTICIPANTE 032)			45,00
13/02/2023 09:41:38	LANCE G. M. POSSAN LTDA (PARTICIPANTE 094)			42,90
13/02/2023 09:41:51	LANCE H L MANICA LTDA (PARTICIPANTE 032)			40,00
13/02/2023 09:41:57	LANCE ELETRO LUZ COM DE MATERIAIS ELETRICOS LTDA (PARTICIPANTE 035)			39,90
13/02/2023 09:42:17	LANCE H L MANICA LTDA (PARTICIPANTE 032)			35,00
13/02/2023 09:42:37	LANCE G. M. POSSAN LTDA (PARTICIPANTE 094)			30,00
13/02/2023 09:42:51	LANCE H L MANICA LTDA (PARTICIPANTE 032)			28,00
13/02/2023 09:43:20	LANCE G. M. POSSAN LTDA (PARTICIPANTE 094)			26,46
13/02/2023 09:43:38	LANCE H L MANICA LTDA (PARTICIPANTE 032)			26,00
13/02/2023 09:43:55	LANCE G. M. POSSAN LTDA (PARTICIPANTE 094)			25,98
13/02/2023 09:44:19	LANCE H L MANICA LTDA (PARTICIPANTE 032)			25,00
13/02/2023 09:46:19	NOTIFICAÇÃO SISTEMA			
O detentor da melhor oferta da etapa de lances é H L MANICA LTDA				
13/02/2023 09:46:19	HABILITAÇÃO			
14/02/2023 15:41:08	MANIFESTAÇÃO DE RECURSOS			
14/02/2023 15:56:09	EM ADJUDICAÇÃO			
16/02/2023 10:21:43	ADJUDICADO			

**MUNICÍPIO DE TRES BARRAS DO PARANA  
TRÊS BARRAS DO PARANÁ-PR**

**LOTE 34 - ADJUDICADO  
Lote 34**

**VALORES UNITÁRIOS FINAIS**

Item: 1	Unidade: UN	Marca: GOODLUX	Modelo: 400W
Descrição: LÂMPADA A VAPOR METÁLICO, POTÊNCIA NOMINAL DE 400W/220V, BASE E-40, COM TUBO DE DESCARGA CERÂMICO, COM BULBO TUBULAR CLARO COM DIÂMETRO DE 59MM, COMPRIMENTO DA LAMPADA DE 270MM, POSIÇÃO DE OPERAÇÃO UNIVERSAL, FLUXO LUMINOSO MÍNIMO DE 41.600 LM, EFICIÊNCIA LUMINOSA DE 101 LM/W, IRC DE 80, TEMPERATURA DE COR DE 3000K +/- 200K, VIDA MEDIANA DE 20.000 HORAS.			
Quantidade: 100	Valor Unit.: 33,00	Valor Total: 3.300,00	

**CLASSIFICAÇÃO**

Razão Social	Num	Documento	Oferta Inicial	Oferta Final	Dif. (%)	ME
1 H L MANICA LTDA	085	43.633.330/0001-27	81,10	33,00		Sim
2 G. M. POSSAN LTDA	008	46.481.010/0001-97	81,00	34,50	4,55	Sim
3 ELETRO LUZ COM DE MATERIAIS	033	76.072.776/0001-89	81,10	44,90	30,14	Sim
4 R.MATOS LTDA	062	48.640.120/0001-80	81,10	74,00	64,81	Sim
5 MARSANGO COMÉRCIO DE MATERIAIS	050	04.048.349/0001-54	81,10	81,10	9,59	Sim

**DESCLASSIFICADOS**

Razão Social	Num	Documento	Oferta Inicial	Oferta Final	ME
--------------	-----	-----------	----------------	--------------	----

**INABILITADOS**

Razão Social	Num	Documento	Oferta Inicial	Oferta Final	ME
--------------	-----	-----------	----------------	--------------	----

**MOVIMENTOS DO LOTE**

26/01/2023 10:32:12	PUBLICADO				
26/01/2023 13:30:00	RECEPÇÃO DE PROPOSTAS				
13/02/2023 08:00:00	ANÁLISE DE PROPOSTAS				
13/02/2023 09:31:25	DISPUTA				
13/02/2023 09:31:25	LANCE	MARSANGO COMÉRCIO DE MATERIAIS DE CONSTRUÇÃO LTDA			81,10
13/02/2023 09:31:25	LANCE	ELETRO LUZ COM DE MATERIAIS ELETRICOS LTDA (PARTICIPANTE 033)			81,10
13/02/2023 09:31:25	LANCE	H L MANICA LTDA (PARTICIPANTE 085)			81,10
13/02/2023 09:31:25	LANCE	G. M. POSSAN LTDA (PARTICIPANTE 008)			81,00
13/02/2023 09:31:25	LANCE	R.MATOS LTDA (PARTICIPANTE 062)			81,10
13/02/2023 09:35:28	LANCE	ELETRO LUZ COM DE MATERIAIS ELETRICOS LTDA (PARTICIPANTE 033)			79,00
13/02/2023 09:37:08	LANCE	G. M. POSSAN LTDA (PARTICIPANTE 008)			75,00
13/02/2023 09:37:23	LANCE	R.MATOS LTDA (PARTICIPANTE 062)			74,00
13/02/2023 09:38:07	LANCE	G. M. POSSAN LTDA (PARTICIPANTE 008)			70,00
13/02/2023 09:38:56	LANCE	ELETRO LUZ COM DE MATERIAIS ELETRICOS LTDA (PARTICIPANTE 033)			68,00
13/02/2023 09:39:49	LANCE	H L MANICA LTDA (PARTICIPANTE 085)			65,00
13/02/2023 09:39:49	PRORROGAÇÃO AUTOMÁTICA				
13/02/2023 09:40:03	LANCE	G. M. POSSAN LTDA (PARTICIPANTE 008)			62,90
13/02/2023 09:40:26	LANCE	H L MANICA LTDA (PARTICIPANTE 085)			60,00
13/02/2023 09:40:42	LANCE	ELETRO LUZ COM DE MATERIAIS ELETRICOS LTDA (PARTICIPANTE 033)			59,00
13/02/2023 09:41:01	LANCE	H L MANICA LTDA (PARTICIPANTE 085)			55,00
13/02/2023 09:41:02	LANCE	G. M. POSSAN LTDA (PARTICIPANTE 008)			58,50
13/02/2023 09:41:49	LANCE	G. M. POSSAN LTDA (PARTICIPANTE 008)			53,00
13/02/2023 09:42:10	LANCE	ELETRO LUZ COM DE MATERIAIS ELETRICOS LTDA (PARTICIPANTE 033)			49,90

**MUNICIPIO DE TRES BARRAS DO PARANA  
TRÊS BARRAS DO PARANÁ-PR**

13/02/2023 09:42:10	LANCE	H L MANICA LTDA (PARTICIPANTE 085)	50,00
13/02/2023 09:42:29	LANCE	H L MANICA LTDA (PARTICIPANTE 085)	45,00
13/02/2023 09:42:42	LANCE	ELETRO LUZ COM DE MATERIAIS ELETRICOS LTDA (PARTICIPANTE 033)	44,90
13/02/2023 09:42:45	LANCE	G. M. POSSAN LTDA (PARTICIPANTE 008)	40,00
13/02/2023 09:43:04	LANCE	H L MANICA LTDA (PARTICIPANTE 085)	38,00
13/02/2023 09:43:27	LANCE	G. M. POSSAN LTDA (PARTICIPANTE 008)	34,50
13/02/2023 09:43:47	LANCE	H L MANICA LTDA (PARTICIPANTE 085)	33,00
13/02/2023 09:45:47	NOTIFICAÇÃO SISTEMA		
O detentor da melhor oferta da etapa de lances é H L MANICA LTDA			
13/02/2023 09:45:47	HABILITAÇÃO		
14/02/2023 15:41:08	MANIFESTAÇÃO DE RECURSOS		
14/02/2023 15:56:09	EM ADJUDICAÇÃO		
16/02/2023 10:21:43	ADJUDICADO		

**LOTE 35 - ADJUDICADO  
Lote 35**

**VALORES UNITÁRIOS FINAIS**

Item: 1	Unidade: UN	Marca: HIDROWATS	Modelo: LM1
Descrição: LUMINÁRIA LM 1 - LUMINÁRIA FECHADA PARA USO EM SISTEMAS DE ILUMINAÇÃO DE VIAS PÚBLICAS, CORPO ÓPTICO/REFLETOR EM CHAPA DE ALUMÍNIO REPUXADO, POLIDO POR SISTEMA DE ABRILHANTAMENTO ELÉTROQUÍMICO ACABAMENTO ADONISADO E SELADO, MODELO PROJETADO PARA O USO COM O VAPOR DE SÓDIO DE 70W COM SOQUETE E-27 OU E-40, CORPO EM REFLETOR EM CHAPA DE ALUMÍNIO ESTAMPADO, TRATADO POR PROCESSO DE ABRILHANTAMENTO ELÉTROQUÍMICO, ADONISADO E COM FECHAMENTO EM POLICARBONATO, PESCOÇO EM LIGA DE ALUMÍNIO, PARA ENCAIXE DE TUBOS ATÉ 33MM. O FECHAMENTO DA LUMINÁRIA DEVE SER FEITO ATRAVÉS DE PRESILHAS DE AÇO INÓX; DEMAIS PARAFUSOS, PORCAS E ARRUELAS, EM LATÃO CADMIADO OU AÇO INÓX. A LUMINÁRIA DEVE POSSUIR FOCALIZADOR DE			
Quantidade: 100	Valor Unit.: 164,00	Valor Total: 16.400,00	

**CLASSIFICAÇÃO**

Razão Social	Num Documento	Oferta Inicial	Oferta Final	Dif. (%)	ME
1 ELETRO LUZ COM DE MATERIAIS	018 76.072.776/0001-89	346,96	164,00		Sim
2 H L MANICA LTDA	014 43.633.330/0001-27	346,96	165,00	0,61	Sim
3 MARSANGO COMÉRCIO DE MATERIAIS	092 04.048.349/0001-54	346,96	167,64	1,60	Sim
4 R.MATOS LTDA	029 48.640.120/0001-80	346,96	330,00	96,85	Sim
5 G. M. POSSAN LTDA	027 46.481.010/0001-97	346,90	346,90	5,12	Sim

**DESCLASSIFICADOS**

Razão Social	Num Documento	Oferta Inicial	Oferta Final	ME
--------------	---------------	----------------	--------------	----

**INABILITADOS**

Razão Social	Num Documento	Oferta Inicial	Oferta Final	ME
--------------	---------------	----------------	--------------	----

**MOVIMENTOS DO LOTE**

26/01/2023 10:32:12	PUBLICADO		
26/01/2023 13:30:00	RECEPÇÃO DE PROPOSTAS		
13/02/2023 08:00:00	ANÁLISE DE PROPOSTAS		
13/02/2023 09:31:27	DISPUTA		
13/02/2023 09:31:27	LANCE	H L MANICA LTDA (PARTICIPANTE 014)	346,96
13/02/2023 09:31:27	LANCE	R.MATOS LTDA (PARTICIPANTE 029)	346,96
13/02/2023 09:31:27	LANCE	ELETRO LUZ COM DE MATERIAIS ELETRICOS LTDA (PARTICIPANTE 018)	346,96

000503

**MUNICÍPIO DE TRES BARRAS DO PARANA  
TRÊS BARRAS DO PARANÁ-PR**

13/02/2023 09:31:27	LANCE	G. M. POSSAN LTDA (PARTICIPANTE 027)	346,90
13/02/2023 09:31:27	LANCE	MARSANGO COMÉRCIO DE MATERIAIS DE CONSTRUÇÃO LTDA	346,96
13/02/2023 09:35:39	LANCE	ELETRO LUZ COM DE MATERIAIS ELETRICOS LTDA (PARTICIPANTE 018)	340,00
13/02/2023 09:37:10	LANCE	R.MATOS LTDA (PARTICIPANTE 029)	330,00
13/02/2023 09:37:59	LANCE	MARSANGO COMÉRCIO DE MATERIAIS DE CONSTRUÇÃO LTDA	167,64
13/02/2023 09:38:54	LANCE	H L MANICA LTDA (PARTICIPANTE 014)	165,00
13/02/2023 09:39:03	LANCE	ELETRO LUZ COM DE MATERIAIS ELETRICOS LTDA (PARTICIPANTE 018)	164,00
13/02/2023 09:41:27	NOTIFICAÇÃO SISTEMA		
O detentor da melhor oferta da etapa de lances é ELETRO LUZ COM DE MATERIAIS ELETRICOS LTDA			
13/02/2023 09:41:27	HABILITAÇÃO		
14/02/2023 15:41:08	MANIFESTAÇÃO DE RECURSOS		
14/02/2023 15:56:11	EM ADJUDICAÇÃO		
16/02/2023 10:21:44	ADJUDICADO		

**LOTE 36 - ADJUDICADO**

Lote 36

**VALORES UNITÁRIOS FINAIS**

Item: 1	Unidade: UN	Marca: Olivo	Modelo: LM-03
Descrição: LUMINÁRIA LM-03 LUMINÁRIA FECHADA PARA USO EM SISTEMAS DE ILUMINAÇÃO DE VIAS PÚBLICAS, RUAS SECUNDÁRIAS, CORPO ÓPTICO/REFLETOR EM CHAPA DE ALUMÍNIO 1,2MM ACABAMENTO ANODIZADO RESISTENTE A INTEMPÉRIES, MODELO PROJETADO PARA O USO COM O VAPOR DE SÓDIO DE 250W, COM SOQUETE E-40. CORPO EM REFLETOR EM CHAPA DE ALUMÍNIO ESTAMPADO E ESCALONADO, TRATADO POR PROCESSO DE ABRILHANTAMENTO ELETROQUÍMICO, ANODIZADO E COM FECHAMENTO EM POLICARBONATO. PESCOÇO EL LIGA DE ALUMÍNIO, PARA ENCAIXE DE TUBOS ATÉ 49. REFRACTOR EM POLICARBONATO PRISMÁTICO. SOQUETE E40. A FIXAÇÃO DA LUMINÁRIA AO BRAÇO, DEVE SER COM PARAFUSOS EM AÇO INOX. DEMAIS PARAFUSOS, PORCAS E ARRUELAS, EM LATÃO COMANDO OU AÇO INOX. A LUMINÁRIA D			
Quantidade: 50	Valor Unit.: 180,00	Valor Total: 9.000,00	

**CLASSIFICAÇÃO**

Razão Social	Num Documento	Oferta Inicial	Oferta Final	Dif. (%)	ME
1 G. M. POSSAN LTDA	079 46.481.010/0001-97	384,00	180,00		Sim
2 H L MANICA LTDA	080 43.633.330/0001-27	384,36	200,00	11,11	Sim
3 ELETRO LUZ COM DE MATERIAIS	098 76.072.776/0001-89	384,36	209,00	4,50	Sim
4 MARSANGO COMÉRCIO DE MATERIAIS	087 04.048.349/0001-54	384,36	220,44	5,47	Sim
5 R.MATOS LTDA	097 48.640.120/0001-80	384,36	370,00	67,85	Sim

**DESCCLASSIFICADOS**

Razão Social	Num Documento	Oferta Inicial	Oferta Final	ME
--------------	---------------	----------------	--------------	----

**INABILITADOS**

Razão Social	Num Documento	Oferta Inicial	Oferta Final	ME
--------------	---------------	----------------	--------------	----

**MOVIMENTOS DO LOTE**

26/01/2023 10:32:12	PUBLICADO		
26/01/2023 13:30:00	RECEPÇÃO DE PROPOSTAS		
13/02/2023 08:00:00	ANÁLISE DE PROPOSTAS		
13/02/2023 09:31:27	DISPUTA		
13/02/2023 09:31:27	LANCE	H L MANICA LTDA (PARTICIPANTE 080)	384,36
13/02/2023 09:31:27	LANCE	G. M. POSSAN LTDA (PARTICIPANTE 079)	384,00
13/02/2023 09:31:27	LANCE	R.MATOS LTDA (PARTICIPANTE 097)	384,36

**MUNICIPIO DE TRES BARRAS DO PARANA  
TRÊS BARRAS DO PARANÁ-PR**

13/02/2023 09:31:27	LANCE	MARSANGO COMÉRCIO DE MATERIAIS DE CONSTRUÇÃO LTDA	384,36
13/02/2023 09:31:27	LANCE	ELETRO LUZ COM DE MATERIAIS ELETRICOS LTDA (PARTICIPANTE 098)	384,36
13/02/2023 09:35:45	LANCE	ELETRO LUZ COM DE MATERIAIS ELETRICOS LTDA (PARTICIPANTE 098)	380,00
13/02/2023 09:37:02	LANCE	R.MATOS LTDA (PARTICIPANTE 097)	370,00
13/02/2023 09:38:39	LANCE	G. M. POSSAN LTDA (PARTICIPANTE 079)	350,00
13/02/2023 09:39:11	LANCE	MARSANGO COMÉRCIO DE MATERIAIS DE CONSTRUÇÃO LTDA	220,44
13/02/2023 09:39:13	LANCE	ELETRO LUZ COM DE MATERIAIS ELETRICOS LTDA (PARTICIPANTE 098)	348,00
13/02/2023 09:39:31	LANCE	H L MANICA LTDA (PARTICIPANTE 080)	220,00
13/02/2023 09:39:31	<b>PRORROGAÇÃO AUTOMÁTICA</b>		
13/02/2023 09:39:51	LANCE	ELETRO LUZ COM DE MATERIAIS ELETRICOS LTDA (PARTICIPANTE 098)	219,00
13/02/2023 09:40:18	LANCE	H L MANICA LTDA (PARTICIPANTE 080)	215,00
13/02/2023 09:40:27	LANCE	G. M. POSSAN LTDA (PARTICIPANTE 079)	210,00
13/02/2023 09:41:00	LANCE	ELETRO LUZ COM DE MATERIAIS ELETRICOS LTDA (PARTICIPANTE 098)	209,00
13/02/2023 09:41:14	LANCE	H L MANICA LTDA (PARTICIPANTE 080)	200,00
13/02/2023 09:42:11	LANCE	G. M. POSSAN LTDA (PARTICIPANTE 079)	180,00
13/02/2023 09:44:11	<b>NOTIFICAÇÃO SISTEMA</b>		
O detentor da melhor oferta da etapa de lances é G. M. POSSAN LTDA			
13/02/2023 09:44:11	<b>HABILITAÇÃO</b>		
14/02/2023 15:41:08	<b>MANIFESTAÇÃO DE RECURSOS</b>		
14/02/2023 15:56:11	<b>EM ADJUDICAÇÃO</b>		
16/02/2023 10:21:44	<b>ADJUDICADO</b>		

**LOTE 37 - ADJUDICADO  
Lote 37**

**VALORES UNITÁRIOS FINAIS**

Item: 1	Unidade: UN	Marca: ZAGONEL	Modelo: LED
Descrição: LUMINÁRIA TIPO PROJETOR COM TECNOLOGIA LED, CONCEITO MODULAR, PARA SER USADO EM ÁREA EXTERNA, CORPO EM ALUMÍNIO, SUPORTE DE FIXAÇÃO EM AÇO INOXIDÁVEL OU GALVANIZADO À FOGO COM AJUSTE DE INCLINAÇÃO DE 0-180°. MÓDULOS LED COM DISSIPADOR EM ALUMÍNIO, PLACA DO LED EM METAL CORE (MCPCB), LENTE DE POLICARBONATO (PE), GRAU DE PROTEÇÃO CONTRA PENETRAÇÃO DE PÓ E ÁGUA IP67, RESISTÊNCIA À IMPACTOS IK08, CONECTORES IP68 DE ENGATE RÁPIDO E SEM USO DE FERRAMENTAS. DRIVER LED DE CORRENTE CONSTANTE PROGRAMÁVEL, POTÊNCIA MÍNIMA 1500W E MÁXIMA DE 300W, TENSÃO DE OPERAÇÃO ENTRE 100 ~ 277 VAC, FREQUENCIA 50/60 HZ, FATOR DE POTÊNCIA >0,98, THD-I < 10%, DPS (DISPOSITIVO DE PROTEÇÃO CONTRA SURTO DE TENSÃO), POSSUI			
Quantidade: 25	Valor Unit.: 1.650,00	Valor Total: 41.250,00	

**CLASSIFICAÇÃO**

Razão Social	Num Documento	Oferta Inicial	Oferta Final	Dif. (%)	ME
1 H L MANICA LTDA	016 43.633.330/0001-27	1.776,86	1.650,00		Sim
2 ELETRO LUZ COM DE MATERIAIS	094 76.072.776/0001-89	1.776,86	1.660,00	0,61	Sim
3 R.MATOS LTDA	080 48.640.120/0001-80	1.776,86	1.699,00	2,35	Sim
4 MARSANGO COMÉRCIO DE MATERIAIS	027 04.048.349/0001-54	1.776,86	1.776,86	4,58	Sim

**DESCLASSIFICADOS**

Razão Social	Num Documento	Oferta Inicial	Oferta Final	ME
--------------	---------------	----------------	--------------	----

**INABILITADOS**

Razão Social	Num Documento	Oferta Inicial	Oferta Final	ME
--------------	---------------	----------------	--------------	----

**MOVIMENTOS DO LOTE**



MUNICIPIO DE TRES BARRAS DO PARANA  
TRÊS BARRAS DO PARANÁ-PR

26/01/2023 10:32:12	PUBLICADO	
26/01/2023 13:30:00	RECEPÇÃO DE PROPOSTAS	
13/02/2023 08:00:00	ANÁLISE DE PROPOSTAS	
13/02/2023 09:31:29	DISPUTA	
13/02/2023 09:31:29	LANCE	H L MANICA LTDA (PARTICIPANTE 016) 1.776,86
13/02/2023 09:31:29	LANCE	R.MATOS LTDA (PARTICIPANTE 080) 1.776,86
13/02/2023 09:31:29	LANCE	MARSANGO COMÉRCIO DE MATERIAIS DE CONSTRUÇÃO LTDA 1.776,86
13/02/2023 09:31:29	LANCE	ELETRO LUZ COM DE MATERIAIS ELETRICOS LTDA (PARTICIPANTE 094) 1.776,86
13/02/2023 09:36:02	LANCE	ELETRO LUZ COM DE MATERIAIS ELETRICOS LTDA (PARTICIPANTE 094) 1.700,00
13/02/2023 09:37:15	LANCE	R.MATOS LTDA (PARTICIPANTE 080) 1.699,00
13/02/2023 09:39:14	LANCE	H L MANICA LTDA (PARTICIPANTE 016) 1.690,00
13/02/2023 09:39:24	LANCE	ELETRO LUZ COM DE MATERIAIS ELETRICOS LTDA (PARTICIPANTE 094) 1.660,00
13/02/2023 09:40:08	LANCE	H L MANICA LTDA (PARTICIPANTE 016) 1.650,00
13/02/2023 09:40:08	PRORROGAÇÃO AUTOMÁTICA	
13/02/2023 09:42:08	NOTIFICAÇÃO SISTEMA	
O detentor da melhor oferta da etapa de lances é H L MANICA LTDA		
13/02/2023 09:42:08	HABILITAÇÃO	
14/02/2023 10:43:10	MENSAGEM PREGOEIRO	
PARA PARTICIPANTE 016: Bom dia, de acordo com o Item 10.23.3 do Edital, pedimos que encaminhe Folder no lote nº 37.		
14/02/2023 15:41:08	MANIFESTAÇÃO DE RECURSOS	
14/02/2023 15:56:11	EM ADJUDICAÇÃO	
16/02/2023 10:21:44	ADJUDICADO	

LOTE 38 - ADJUDICADO  
Lote 38

VALORES UNITÁRIOS FINAIS

Item: 1	Unidade: UN	Marca: G20	Modelo:
Descrição: PARAFUSO ROSCA DUPLA 250MM COM ARRUELAS E DUAS PORCAS GALVANIZADO			
Quantidade: 150	Valor Unit.: 23,00	Valor Total: 3.450,00	

CLASSIFICAÇÃO

Razão Social	Num Documento	Oferta Inicial	Oferta Final	Dif. (%)	ME
1 R.MATOS LTDA	080 48.640.120/0001-80	34,75	23,00		Sim
2 MARSANGO COMÉRCIO DE MATERIAIS	095 04.048.349/0001-54	34,75	23,63	2,74	Sim
3 ELETRO LUZ COM DE MATERIAIS	091 76.072.776/0001-89	34,75	29,00	22,73	Sim
4 G. M. POSSAN LTDA	072 46.481.010/0001-97	34,70	34,70	19,66	Sim
5 H L MANICA LTDA	059 43.633.330/0001-27	34,75	34,75	0,14	Sim

DESCCLASSIFICADOS

Razão Social	Num Documento	Oferta Inicial	Oferta Final	ME
--------------	---------------	----------------	--------------	----

INABILITADOS

Razão Social	Num Documento	Oferta Inicial	Oferta Final	ME
--------------	---------------	----------------	--------------	----

MOVIMENTOS DO LOTE

26/01/2023 10:32:12	PUBLICADO
26/01/2023 13:30:00	RECEPÇÃO DE PROPOSTAS
13/02/2023 08:00:00	ANÁLISE DE PROPOSTAS

*g* *ze*

**MUNICIPIO DE TRES BARRAS DO PARANA  
TRÊS BARRAS DO PARANÁ-PR**

13/02/2023 09:31:30	DISPUTA		
13/02/2023 09:31:30	LANCE	H L MANICA LTDA (PARTICIPANTE 059)	34,75
13/02/2023 09:31:30	LANCE	R.MATOS LTDA (PARTICIPANTE 080)	34,75
13/02/2023 09:31:30	LANCE	G. M. POSSAN LTDA (PARTICIPANTE 072)	34,70
13/02/2023 09:31:30	LANCE	MARSANGO COMÉRCIO DE MATERIAIS DE CONSTRUÇÃO LTDA	34,75
13/02/2023 09:31:30	LANCE	ELETRO LUZ COM DE MATERIAIS ELETRICOS LTDA (PARTICIPANTE 091)	34,75
13/02/2023 09:35:51	LANCE	MARSANGO COMÉRCIO DE MATERIAIS DE CONSTRUÇÃO LTDA	23,63
13/02/2023 09:36:14	LANCE	ELETRO LUZ COM DE MATERIAIS ELETRICOS LTDA (PARTICIPANTE 091)	29,00
13/02/2023 09:36:43	LANCE	R.MATOS LTDA (PARTICIPANTE 080)	23,00
13/02/2023 09:41:30	NOTIFICAÇÃO	SISTEMA	
O detentor da melhor oferta da etapa de lances é R.MATOS LTDA			
13/02/2023 09:41:30	HABILITAÇÃO		
14/02/2023 15:41:09	MANIFESTAÇÃO DE RECURSOS		
14/02/2023 15:56:11	EM ADJUDICAÇÃO		
16/02/2023 10:21:44	ADJUDICADO		

**LOTE 39 - ADJUDICADO  
Lote 39**

**VALORES UNITÁRIOS FINAIS**

Item: 1	Unidade: UN	Marca: G20	Modelo:
Descrição: PARAFUSO ROSCA DUPLA 350MM COM ARRUELAS E DUAS PORCAS GALVANIZADO			
Quantidade: 150	Valor Unit.: 26,00	Valor Total: 3.900,00	

**CLASSIFICAÇÃO**

Razão Social	Num Documento	Oferta Inicial	Oferta Final	Dif. (%)	ME
1 R.MATOS LTDA	051 48.640.120/0001-80	43,71	26,00		Sim
2 MARSANGO COMÉRCIO DE MATERIAIS	062 04.048.349/0001-54	43,71	26,37	1,42	Sim
3 ELETRO LUZ COM DE MATERIAIS	016 76.072.776/0001-89	43,71	40,00	51,69	Sim
4 G. M. POSSAN LTDA	028 46.481.010/0001-97	43,70	43,70	9,25	Sim
5 H L MANICA LTDA	013 43.633.330/0001-27	43,71	43,71	0,02	Sim

**DESCLASSIFICADOS**

Razão Social	Num Documento	Oferta Inicial	Oferta Final	ME
--------------	---------------	----------------	--------------	----

**INABILITADOS**

Razão Social	Num Documento	Oferta Inicial	Oferta Final	ME
--------------	---------------	----------------	--------------	----

**MOVIMENTOS DO LOTE**

26/01/2023 10:32:12	PUBLICADO		
26/01/2023 13:30:00	RECEPÇÃO DE PROPOSTAS		
13/02/2023 08:00:00	ANÁLISE DE PROPOSTAS		
13/02/2023 09:31:33	DISPUTA		
13/02/2023 09:31:33	LANCE	H L MANICA LTDA (PARTICIPANTE 013)	43,71
13/02/2023 09:31:33	LANCE	R.MATOS LTDA (PARTICIPANTE 051)	43,71
13/02/2023 09:31:33	LANCE	G. M. POSSAN LTDA (PARTICIPANTE 028)	43,70
13/02/2023 09:31:33	LANCE	MARSANGO COMÉRCIO DE MATERIAIS DE CONSTRUÇÃO LTDA	43,71
13/02/2023 09:31:33	LANCE	ELETRO LUZ COM DE MATERIAIS ELETRICOS LTDA (PARTICIPANTE 016)	43,71

**MUNICÍPIO DE TRES BARRAS DO PARANA  
TRÊS BARRAS DO PARANÁ-PR**

13/02/2023 09:35:35	LANCE	MARSANGO COMÉRCIO DE MATERIAIS DE CONSTRUÇÃO LTDA	26,37
13/02/2023 09:36:24	LANCE	ELETRO LUZ COM DE MATERIAIS ELETRICOS LTDA (PARTICIPANTE 016)	40,00
13/02/2023 09:36:37	LANCE	R.MATOS LTDA (PARTICIPANTE 051)	26,00
13/02/2023 09:41:33	NOTIFICAÇÃO	SISTEMA	
O detentor da melhor oferta da etapa de lances é R.MATOS LTDA			
13/02/2023 09:41:33	HABILITAÇÃO		
14/02/2023 15:41:09	MANIFESTAÇÃO DE RECURSOS		
14/02/2023 15:56:11	EM ADJUDICAÇÃO		
16/02/2023 10:21:44	ADJUDICADO		

**LOTE 40 - ADJUDICADO  
Lote 40**

**VALORES UNITÁRIOS FINAIS**

Item: 1	Unidade: UN	Marca: METAL. PISA	Modelo: CONF. EDITAL
Descrição: PARAFUSO ROSCA DUPLA 450MM COM ARRUELAS E DUAS PORCAS GALVANIZADO			
Quantidade: 100	Valor Unit.: 29,00	Valor Total: 2.900,00	

**CLASSIFICAÇÃO**

Razão Social	Num Documento	Oferta Inicial	Oferta Final	Dif. (%)	ME
1 MARSANGO COMÉRCIO DE MATERIAIS	092 04.048.349/0001-54	47,68	29,00		Sim
2 R.MATOS LTDA	090 48.640.120/0001-80	47,68	30,00	3,45	Sim
3 ELETRO LUZ COM DE MATERIAIS	009 76.072.776/0001-89	47,68	45,00	50,00	Sim
4 G. M. POSSAN LTDA	057 46.481.010/0001-97	47,50	47,50	5,56	Sim
5 H L MANICA LTDA	091 43.633.330/0001-27	47,68	47,68	0,38	Sim

**DESCLASSIFICADOS**

Razão Social	Num Documento	Oferta Inicial	Oferta Final	ME
--------------	---------------	----------------	--------------	----

**INABILITADOS**

Razão Social	Num Documento	Oferta Inicial	Oferta Final	ME
--------------	---------------	----------------	--------------	----

**MOVIMENTOS DO LOTE**

26/01/2023 10:32:12	PUBLICADO		
26/01/2023 13:30:00	RECEPÇÃO DE PROPOSTAS		
13/02/2023 08:00:00	ANÁLISE DE PROPOSTAS		
13/02/2023 09:31:34	DISPUTA		
13/02/2023 09:31:34	LANCE	G. M. POSSAN LTDA (PARTICIPANTE 057)	47,50
13/02/2023 09:31:34	LANCE	MARSANGO COMÉRCIO DE MATERIAIS DE CONSTRUÇÃO LTDA	47,68
13/02/2023 09:31:34	LANCE	H L MANICA LTDA (PARTICIPANTE 091)	47,68
13/02/2023 09:31:34	LANCE	R.MATOS LTDA (PARTICIPANTE 090)	47,68
13/02/2023 09:31:34	LANCE	ELETRO LUZ COM DE MATERIAIS ELETRICOS LTDA (PARTICIPANTE 009)	47,68
13/02/2023 09:35:27	LANCE	MARSANGO COMÉRCIO DE MATERIAIS DE CONSTRUÇÃO LTDA	30,29
13/02/2023 09:36:20	LANCE	R.MATOS LTDA (PARTICIPANTE 090)	30,00
13/02/2023 09:36:33	LANCE	ELETRO LUZ COM DE MATERIAIS ELETRICOS LTDA (PARTICIPANTE 009)	45,00
13/02/2023 09:39:37	LANCE	MARSANGO COMÉRCIO DE MATERIAIS DE CONSTRUÇÃO LTDA	29,00
13/02/2023 09:39:37	PRORROGAÇÃO AUTOMÁTICA		
13/02/2023 09:41:37	NOTIFICAÇÃO	SISTEMA	
O detentor da melhor oferta da etapa de lances é MARSANGO COMÉRCIO DE MATERIAIS DE CONSTRUÇÃO LTDA			

**MUNICIPIO DE TRES BARRAS DO PARANA  
TRÊS BARRAS DO PARANÁ-PR**

13/02/2023 09:41:37 HABILITAÇÃO  
 14/02/2023 15:41:09 MANIFESTAÇÃO DE RECURSOS  
 14/02/2023 15:56:12 EM ADJUDICAÇÃO  
 16/02/2023 10:21:44 ADJUDICADO

**LOTE 41 - ADJUDICADO  
Lote 41**

**VALORES UNITÁRIOS FINAIS**

Item: 1      Unidade: UN      Marca: SANTIN      Modelo: 200D  
 Descrição: POSTE 200DAN 7,20M - PADRÃO COPEL  
 Quantidade: 8      Valor Unit.: 1.100,00      Valor Total: 8.800,00

**CLASSIFICAÇÃO**

Razão Social	Num Documento	Oferta Inicial	Oferta Final	Dif. (%)	ME
1 H L MANICA LTDA	077 43.633.330/0001-27	1.546,00	1.100,00		Sim
2 MARSANGO COMÉRCIO DE MATERIAIS	055 04.048.349/0001-54	1.546,00	1.108,80	0,80	Sim
3 R.MATOS LTDA	027 48.640.120/0001-80	1.546,00	1.546,00	39,43	Sim
4 S. APARECIDO FONTANA MATERIAIS DE	078 04.929.856/0001-05	1.546,00	1.546,00	0,00	Sim

**DESCLASSIFICADOS**

Razão Social	Num Documento	Oferta Inicial	Oferta Final	ME
--------------	---------------	----------------	--------------	----

**INABILITADOS**

Razão Social	Num Documento	Oferta Inicial	Oferta Final	ME
--------------	---------------	----------------	--------------	----

**MOVIMENTOS DO LOTE**

26/01/2023 10:32:12 PUBLICADO  
 26/01/2023 13:30:00 RECEPÇÃO DE PROPOSTAS  
 13/02/2023 08:00:00 ANÁLISE DE PROPOSTAS  
 13/02/2023 09:42:04 DISPUTA  
 13/02/2023 09:42:04 LANCE H L MANICA LTDA (PARTICIPANTE 077) 1.546,00  
 13/02/2023 09:42:04 LANCE R.MATOS LTDA (PARTICIPANTE 027) 1.546,00  
 13/02/2023 09:42:04 LANCE MARSANGO COMÉRCIO DE MATERIAIS DE CONSTRUÇÃO LTDA 1.546,00  
 13/02/2023 09:42:04 LANCE S. APARECIDO FONTANA MATERIAIS DE CONSTRUÇÃO LTDA 1.546,00  
 13/02/2023 09:45:50 LANCE H L MANICA LTDA (PARTICIPANTE 077) 1.540,00  
 13/02/2023 09:46:23 LANCE MARSANGO COMÉRCIO DE MATERIAIS DE CONSTRUÇÃO LTDA 1.108,80  
 13/02/2023 09:47:57 LANCE H L MANICA LTDA (PARTICIPANTE 077) 1.100,00  
 13/02/2023 09:52:04 NOTIFICAÇÃO SISTEMA  
 O detentor da melhor oferta atual é: PARTICIPANTE 077  
 13/02/2023 09:52:04 NOTIFICAÇÃO SISTEMA  
 Alguns participantes do lote ofertaram valores iguais de proposta. O sorteio entre eles foi realizado.  
 13/02/2023 09:52:04 NOTIFICAÇÃO SISTEMA  
 O detentor da melhor oferta da etapa de lances é H L MANICA LTDA  
 13/02/2023 09:52:04 HABILITAÇÃO  
 14/02/2023 15:41:09 MANIFESTAÇÃO DE RECURSOS  
 14/02/2023 15:56:11 EM ADJUDICAÇÃO  
 16/02/2023 10:21:44 ADJUDICADO

000509

MUNICIPIO DE TRES BARRAS DO PARANA  
TRÊS BARRAS DO PARANÁ-PR

LOTE 42 - ADJUDICADO  
Lote 42

VALORES UNITÁRIOS FINAIS

Item: 1      Unidade: UN      Marca: SANTIN      Modelo: 300D  
Descrição: POSTE 300DAN 7,20M - PADRÃO COPEL  
Quantidade: 5      Valor Unit.: 1.450,00      Valor Total: 7.250,00

CLASSIFICAÇÃO

Razão Social	Num Documento	Oferta Inicial	Oferta Final	Dif. (%)	ME
1 H L MANICA LTDA	026 43.633.330/0001-27	1.876,66	1.450,00		Sim
2 MARSANGO COMÉRCIO DE MATERIAIS	077 04.048.349/0001-54	1.876,66	1.452,00	0,14	Sim
3 S. APARECIDO FONTANA MATERIAIS DE	095 04.929.856/0001-05	1.876,00	1.876,00	29,20	Sim
4 R.MATOS LTDA	067 48.640.120/0001-80	1.876,66	1.876,66	0,04	Sim

DESCLASSIFICADOS

Razão Social	Num Documento	Oferta Inicial	Oferta Final	ME
--------------	---------------	----------------	--------------	----

INABILITADOS

Razão Social	Num Documento	Oferta Inicial	Oferta Final	ME
--------------	---------------	----------------	--------------	----

MOVIMENTOS DO LOTE

26/01/2023 10:32:12	PUBLICADO	
26/01/2023 13:30:00	RECEPÇÃO DE PROPOSTAS	
13/02/2023 08:00:00	ANÁLISE DE PROPOSTAS	
13/02/2023 09:42:06	DISPUTA	
13/02/2023 09:42:06	LANCE H L MANICA LTDA (PARTICIPANTE 026)	1.876,66
13/02/2023 09:42:06	LANCE R.MATOS LTDA (PARTICIPANTE 067)	1.876,66
13/02/2023 09:42:06	LANCE MARSANGO COMÉRCIO DE MATERIAIS DE CONSTRUÇÃO LTDA	1.876,66
13/02/2023 09:42:06	LANCE S. APARECIDO FONTANA MATERIAIS DE CONSTRUÇÃO LTDA	1.876,00
13/02/2023 09:45:59	LANCE H L MANICA LTDA (PARTICIPANTE 026)	1.870,00
13/02/2023 09:46:34	LANCE MARSANGO COMÉRCIO DE MATERIAIS DE CONSTRUÇÃO LTDA	1.452,00
13/02/2023 09:48:05	LANCE H L MANICA LTDA (PARTICIPANTE 026)	1.450,00
13/02/2023 09:52:06	NOTIFICAÇÃO SISTEMA	
O detentor da melhor oferta da etapa de lances é H L MANICA LTDA		
13/02/2023 09:52:06	HABILITAÇÃO	
14/02/2023 15:41:09	MANIFESTAÇÃO DE RECURSOS	
14/02/2023 15:56:11	EM ADJUDICAÇÃO	
16/02/2023 10:21:44	ADJUDICADO	

LOTE 43 - ADJUDICADO  
Lote 43

VALORES UNITÁRIOS FINAIS

Item: 1      Unidade: UN      Marca: BERTOLINI      Modelo: CONF. EDITAL  
Descrição: POSTE 75 DAN 7,20 - PADRÃO COPEL  
Quantidade: 5      Valor Unit.: 726,00      Valor Total: 3.630,00

CLASSIFICAÇÃO

000510

**MUNICIPIO DE TRES BARRAS DO PARANA  
TRÊS BARRAS DO PARANÁ-PR**

Razão Social	Num Documento	Oferta Inicial	Oferta Final	Dif. (%)	ME
1 MARSANGO COMÉRCIO DE MATERIAIS	061 04.048.349/0001-54	1.097,66	726,00		Sim
2 H L MANICA LTDA	043 43.633.330/0001-27	1.097,66	1.090,00	50,14	Sim
3 R.MATOS LTDA	044 48.640.120/0001-80	1.097,66	1.097,66	0,70	Sim
4 S. APARECIDO FONTANA MATERIAIS DE	022 04.929.856/0001-05	1.097,66	1.097,66	0,00	Sim

**DESCCLASSIFICADOS**

Razão Social	Num Documento	Oferta Inicial	Oferta Final	ME
--------------	---------------	----------------	--------------	----

**INABILITADOS**

Razão Social	Num Documento	Oferta Inicial	Oferta Final	ME
--------------	---------------	----------------	--------------	----

**MOVIMENTOS DO LOTE**

26/01/2023 10:32:12	PUBLICADO			
26/01/2023 13:30:00	RECEPÇÃO DE PROPOSTAS			
13/02/2023 08:00:00	ANÁLISE DE PROPOSTAS			
13/02/2023 09:42:07	DISPUTA			
13/02/2023 09:42:07	LANCE	H L MANICA LTDA (PARTICIPANTE 043)		1.097,66
13/02/2023 09:42:07	LANCE	R.MATOS LTDA (PARTICIPANTE 044)		1.097,66
13/02/2023 09:42:07	LANCE	MARSANGO COMÉRCIO DE MATERIAIS DE CONSTRUÇÃO LTDA		1.097,66
13/02/2023 09:42:07	LANCE	S. APARECIDO FONTANA MATERIAIS DE CONSTRUÇÃO LTDA		1.097,66
13/02/2023 09:46:08	LANCE	H L MANICA LTDA (PARTICIPANTE 043)		1.090,00
13/02/2023 09:46:48	LANCE	MARSANGO COMÉRCIO DE MATERIAIS DE CONSTRUÇÃO LTDA		726,00
13/02/2023 09:52:07	NOTIFICAÇÃO SISTEMA			
O detentor da melhor oferta atual é: PARTICIPANTE 061				
13/02/2023 09:52:07	NOTIFICAÇÃO SISTEMA			
Alguns participantes do lote ofertaram valores iguais de proposta. O sorteio entre eles foi realizado.				
13/02/2023 09:52:07	NOTIFICAÇÃO SISTEMA			
O detentor da melhor oferta da etapa de lances é MARSANGO COMÉRCIO DE MATERIAIS DE CONSTRUÇÃO LTDA				
13/02/2023 09:52:07	HABILITAÇÃO			
14/02/2023 15:41:09	MANIFESTAÇÃO DE RECURSOS			
14/02/2023 15:56:11	EM ADJUDICAÇÃO			
16/02/2023 10:21:44	ADJUDICADO			

**LOTE 44 - ADJUDICADO**  
Lote 44

**VALORES UNITÁRIOS FINAIS**

Item: 1	Unidade: UN	Marca: GOODLUX	Modelo: 250W
Descrição: REATOR EXTERNO PARA LÂMPADAS A VAPOR DE SÓDIO 250W/220V, GALVANIZADO A FOGO CHAPA DE AÇO MÍNIMA DE 1,20MM COM BASE PARA RELÊ, ALTO FATOR DE POTÊNCIA, NÚCLEO DE COBRE, CONTENDO CABOS EPR OU XLPE COM LUVAS PRE-ISOLADAS NAS PONTAS, PERDAS MÁXIMAS DE 24W E FATOR DE POTÊNCIA MÍNIMA DE 0,97, DEVENDO POSSUIR EM SUA LATERAL ADESIVO REFLETIVO PARA IDENTIFICAÇÃO DA POTÊNCIA DO REATOR, FUNDO BRANCO E LETRAS VERMELHAS, COM SELO PROCEL. GARANTIA MÍNIMA DE 5 ANOS.			
Quantidade: 200	Valor Unit.: 105,00		Valor Total: 21.000,00

**CLASSIFICAÇÃO**

Razão Social	Num Documento	Oferta Inicial	Oferta Final	Dif. (%)	ME
1 H L MANICA LTDA	026 43.633.330/0001-27	153,13	105,00		Sim
2 MARSANGO COMÉRCIO DE MATERIAIS	035 04.048.349/0001-54	153,13	107,65	2,52	Sim
3 G. M. POSSAN LTDA	036 46.481.010/0001-97	153,00	120,26	11,71	Sim

**MUNICIPIO DE TRES BARRAS DO PARANA  
TRÊS BARRAS DO PARANÁ-PR**

4 ELETRO LUZ COM DE MATERIAIS	009	76.072.776/0001-89	153,13	134,00	11,43	Sim
5 R.MATOS LTDA	016	48.640.120/0001-80	153,13	153,13	14,28	Sim

**DESCLASSIFICADOS**

Razão Social	Num Documento	Oferta Inicial	Oferta Final	ME
--------------	---------------	----------------	--------------	----

**INABILITADOS**

Razão Social	Num Documento	Oferta Inicial	Oferta Final	ME
--------------	---------------	----------------	--------------	----

**MOVIMENTOS DO LOTE**

26/01/2023 10:32:12	PUBLICADO				
26/01/2023 13:30:00	RECEPÇÃO DE PROPOSTAS				
13/02/2023 08:00:00	ANÁLISE DE PROPOSTAS				
13/02/2023 09:42:08	DISPUTA				
13/02/2023 09:42:08	LANCE	H L MANICA LTDA (PARTICIPANTE 026)			153,13
13/02/2023 09:42:08	LANCE	R.MATOS LTDA (PARTICIPANTE 016)			153,13
13/02/2023 09:42:08	LANCE	G. M. POSSAN LTDA (PARTICIPANTE 036)			153,00
13/02/2023 09:42:08	LANCE	ELETRO LUZ COM DE MATERIAIS ELETRICOS LTDA (PARTICIPANTE 009)			153,13
13/02/2023 09:42:08	LANCE	MARSANGO COMÉRCIO DE MATERIAIS DE CONSTRUÇÃO LTDA			153,13
13/02/2023 09:45:03	LANCE	ELETRO LUZ COM DE MATERIAIS ELETRICOS LTDA (PARTICIPANTE 009)			150,00
13/02/2023 09:45:21	LANCE	H L MANICA LTDA (PARTICIPANTE 026)			148,00
13/02/2023 09:45:51	LANCE	G. M. POSSAN LTDA (PARTICIPANTE 036)			140,00
13/02/2023 09:46:24	LANCE	H L MANICA LTDA (PARTICIPANTE 026)			135,00
13/02/2023 09:46:40	LANCE	ELETRO LUZ COM DE MATERIAIS ELETRICOS LTDA (PARTICIPANTE 009)			134,00
13/02/2023 09:46:44	LANCE	G. M. POSSAN LTDA (PARTICIPANTE 036)			130,00
13/02/2023 09:47:09	LANCE	MARSANGO COMÉRCIO DE MATERIAIS DE CONSTRUÇÃO LTDA			107,65
13/02/2023 09:47:29	LANCE	G. M. POSSAN LTDA (PARTICIPANTE 036)			120,26
13/02/2023 09:47:49	LANCE	H L MANICA LTDA (PARTICIPANTE 026)			105,00
13/02/2023 09:52:08	NOTIFICAÇÃO SISTEMA				
	O detentor da melhor oferta da etapa de lances é H L MANICA LTDA				
13/02/2023 09:52:09	HABILITAÇÃO				
14/02/2023 15:41:09	MANIFESTAÇÃO DE RECURSOS				
14/02/2023 15:56:11	EM ADJUDICAÇÃO				
16/02/2023 10:21:44	ADJUDICADO				

**LOTE 45 - ADJUDICADO  
Lote 45**

**VALORES UNITÁRIOS FINAIS**

Item: 1	Unidade: UN	Marca: GOODLUX	Modelo: 400W
Descrição: REATOR EXTERNO PARA LÂMPADAS A VAPOR DE SÓDIO 400W/220V, GALVANIZADO A FOGO CHAPA DE AÇO MÍNIMA DE 1,20MM COM BASE PARA RELÊ, ALTO FATOR DE POTÊNCIA, NÚCLEO DE COBRE, CONTENDO CABOS EPR OU XLPE COM LUVAS PRÉ-ISOLADAS NAS PONTAS, PERDAS MÁXIMAS DE 32W E FATOR DE POTÊNCIA MÍNIMA DE 0,98, DEVENDO POSSUIR EM SUA LATERAL ADESIVO REFLETIVO PARA IDENTIFICAÇÃO DA POTÊNCIA DO REATOR, FUNDO BRANCO E LETRAS VERMELHAS, COM SELO PROCEL. GARANTIA MÍNIMA DE 5 ANOS.			
Quantidade: 100	Valor Unit.: 135,00	Valor Total: 13.500,00	

**CLASSIFICAÇÃO**

Razão Social	Num Documento	Oferta Inicial	Oferta Final	Dif. (%)	ME
1 H L MANICA LTDA	018 43.633.330/0001-27	169,13	135,00		Sim

**MUNICIPIO DE TRES BARRAS DO PARANA  
TRÊS BARRAS DO PARANÁ-PR**

2 MARSANGO COMÉRCIO DE MATERIAIS	002	04.048.349/0001-54	169,13	137,81	2,08	Sim
3 ELETRO LUZ COM DE MATERIAIS	057	76.072.776/0001-89	169,13	149,00	8,12	Sim
4 G. M. POSSAN LTDA	058	46.481.010/0001-97	169,00	150,50	1,01	Sim
5 R.MATOS LTDA	093	48.640.120/0001-80	169,13	169,13	12,38	Sim

**DECLASSIFICADOS**

Razão Social	Num Documento	Oferta Inicial	Oferta Final	ME
--------------	---------------	----------------	--------------	----

**INABILITADOS**

Razão Social	Num Documento	Oferta Inicial	Oferta Final	ME
--------------	---------------	----------------	--------------	----

**MOVIMENTOS DO LOTE**

26/01/2023 10:32:12	PUBLICADO			
26/01/2023 13:30:00	RECEPÇÃO DE PROPOSTAS			
13/02/2023 08:00:00	ANÁLISE DE PROPOSTAS			
13/02/2023 09:42:09	DISPUTA			
13/02/2023 09:42:09	LANCE	R.MATOS LTDA (PARTICIPANTE 093)		169,13
13/02/2023 09:42:09	LANCE	G. M. POSSAN LTDA (PARTICIPANTE 058)		169,00
13/02/2023 09:42:09	LANCE	H L MANICA LTDA (PARTICIPANTE 018)		169,13
13/02/2023 09:42:09	LANCE	MARSANGO COMÉRCIO DE MATERIAIS DE CONSTRUÇÃO LTDA		169,13
13/02/2023 09:42:09	LANCE	ELETRO LUZ COM DE MATERIAIS ELETRICOS LTDA (PARTICIPANTE 057)		169,13
13/02/2023 09:45:12	LANCE	ELETRO LUZ COM DE MATERIAIS ELETRICOS LTDA (PARTICIPANTE 057)		168,00
13/02/2023 09:46:02	LANCE	G. M. POSSAN LTDA (PARTICIPANTE 058)		165,00
13/02/2023 09:46:16	LANCE	H L MANICA LTDA (PARTICIPANTE 018)		160,00
13/02/2023 09:46:54	LANCE	G. M. POSSAN LTDA (PARTICIPANTE 058)		150,50
13/02/2023 09:47:20	LANCE	MARSANGO COMÉRCIO DE MATERIAIS DE CONSTRUÇÃO LTDA		137,81
13/02/2023 09:47:38	LANCE	H L MANICA LTDA (PARTICIPANTE 018)		135,00
13/02/2023 09:49:33	LANCE	ELETRO LUZ COM DE MATERIAIS ELETRICOS LTDA (PARTICIPANTE 057)		149,00
13/02/2023 09:52:09	NOTIFICAÇÃO SISTEMA			
O detentor da melhor oferta da etapa de lances é H L MANICA LTDA				
13/02/2023 09:52:09	HABILITAÇÃO			
14/02/2023 15:41:09	MANIFESTAÇÃO DE RECURSOS			
14/02/2023 15:56:11	EM ADJUDICAÇÃO			
16/02/2023 10:21:44	ADJUDICADO			

**LOTE 46 - ADJUDICADO**  
Lote 46

**VALORES UNITÁRIOS FINAIS**

Item: 1	Unidade: UN	Marca: GOODLUX	Modelo: 70W
Descrição: REATOR EXTERNO PARA LÂMPADAS A VAPOR DE SÓDIO 70W/220V, GALVANIZADO A FOGO CHAPA DE AÇO MÍNIMA DE 1,20MM COM BASE PARA RELÊ, ALTO FATOR DE POTÊNCIA, NÚCLEO DE COBRE, CONTENDO CABOS EPR OU XLPE COM LUVAS PRE-ISOLADAS NAS PONTAS, PERDAS MÁXIMAS DE 12W E FATOR DE POTÊNCIA MÍNIMA DE 0,95, DEVENDO POSSUIR EM SUA LATERAL ADESIVO REFLETIVO PARA IDENTIFICAÇÃO DA POTÊNCIA DO REATOR, FUNDO BRANCO E LETRAS VERMELHAS, COM SELO PROCEL. GARANTIA MÍNIMA DE 5 ANOS.			
Quantidade: 300	Valor Unit.: 85,00	Valor Total: 25.500,00	

**CLASSIFICAÇÃO**

Razão Social	Num Documento	Oferta Inicial	Oferta Final	Dif. (%)	ME
1 H L MANICA LTDA	056	43.633.330/0001-27	92,08	85,00	Sim



**MUNICÍPIO DE TRES BARRAS DO PARANA  
TRÊS BARRAS DO PARANÁ-PR**

2 MARSANGO COMÉRCIO DE MATERIAIS	046	04.048.349/0001-54	92,08	87,41	2,84	Sim
3 ELETRO LUZ COM DE MATERIAIS	090	76.072.776/0001-89	92,08	92,07	5,33	Sim
4 R.MATOS LTDA	047	48.640.120/0001-80	92,08	92,08	0,01	Sim

**DECLASSIFICADOS**

Razão Social	Num Documento	Oferta Inicial	Oferta Final	ME
--------------	---------------	----------------	--------------	----

**INABILITADOS**

Razão Social	Num Documento	Oferta Inicial	Oferta Final	ME
--------------	---------------	----------------	--------------	----

**MOVIMENTOS DO LOTE**

26/01/2023 10:32:12	PUBLICADO			
26/01/2023 13:30:00	RECEPÇÃO DE PROPOSTAS			
13/02/2023 08:00:00	ANÁLISE DE PROPOSTAS			
13/02/2023 09:42:10	DISPUTA			
13/02/2023 09:42:10	LANCE	H L MANICA LTDA (PARTICIPANTE 056)		92,08
13/02/2023 09:42:10	LANCE	R.MATOS LTDA (PARTICIPANTE 047)		92,08
13/02/2023 09:42:10	LANCE	MARSANGO COMÉRCIO DE MATERIAIS DE CONSTRUÇÃO LTDA		92,08
13/02/2023 09:42:10	LANCE	ELETRO LUZ COM DE MATERIAIS ELETRICOS LTDA (PARTICIPANTE 090)		92,08
13/02/2023 09:45:42	LANCE	ELETRO LUZ COM DE MATERIAIS ELETRICOS LTDA (PARTICIPANTE 090)		92,07
13/02/2023 09:46:45	LANCE	H L MANICA LTDA (PARTICIPANTE 056)		90,00
13/02/2023 09:47:29	LANCE	MARSANGO COMÉRCIO DE MATERIAIS DE CONSTRUÇÃO LTDA		87,41
13/02/2023 09:48:24	LANCE	H L MANICA LTDA (PARTICIPANTE 056)		85,00
13/02/2023 09:52:10	NOTIFICAÇÃO SISTEMA			
O detentor da melhor oferta da etapa de lances é H L MANICA LTDA				
13/02/2023 09:52:11	HABILITAÇÃO			
14/02/2023 15:41:09	MANIFESTAÇÃO DE RECURSOS			
14/02/2023 15:56:11	EM ADJUDICAÇÃO			
16/02/2023 10:21:44	ADJUDICADO			

**LOTE 47 - ADJUDICADO**  
Lote 47

**VALORES UNITÁRIOS FINAIS**

Item: 1	Unidade: UN	Marca: ILUMINATIC	Modelo: 220V
Descrição: RELÉ FOTOELÉTRICO MAGNÉTICO USO EM CORRENTES ALTERNADAS INTERCAMBIÁVEL DE 220V, COM SISTEMA DE OPERAÇÃO QUE ACENDE E APAGA LÂMPADAS EM FUNÇÃO DA VARIAÇÃO DA ILUMINÂNCIA, CORPO EM POLIPROPILENO ESTABILIZADO CONTRA RAIOS ULTRAVIOLETAS PARA SUPORTAR INTEMPÉRIES, PINAGEM DE CONTATO EM LATÃO ESTANHADO PRESO AO CORPO POR SISTEMA DE REBITAGEM, COM CONTATOS DE CARGA TIPO LN QUE ACIONAM A CARGA A NOITE, CÉLULA FOTOELÉTRICA TIPO CDS COM ENCAPSULAMENTO BLINDADO DE RESPOSTA INSTANTÂNEA MONTADO NA POSIÇÃO LATERAL, FREQUÊNCIA DE 60HZ, CORRENTE MÁXIMA DE 10ª, POTÊNCIA DE 1000W EM CARGA RESISTIVA E 1800VA 220V EM CARGA INDUTIVA, FAIXA DE OPERAÇÃO DE 5 A 20 LUX PARA LIGAR E NO MÁXIMO DE 40 LUX PARA DESLIGAR,			
Quantidade: 500	Valor Unit.: 27,00	Valor Total: 13.500,00	

**CLASSIFICAÇÃO**

Razão Social	Num Documento	Oferta Inicial	Oferta Final	Dif. (%)	ME
1 H L MANICA LTDA	060 43.633.330/0001-27	55,26	27,00		Sim
2 R.MATOS LTDA	049 48.640.120/0001-80	55,26	28,00	3,70	Sim
3 G. M. POSSAN LTDA	039 46.481.010/0001-97	55,00	30,66	9,50	Sim
4 MARSANGO COMÉRCIO DE MATERIAIS	045 04.048.349/0001-54	55,26	32,62	6,39	Sim

**MUNICIPIO DE TRES BARRAS DO PARANA  
TRÊS BARRAS DO PARANÁ-PR**

5 ELETRO LUZ COM DE MATERIAIS 096 76.072.776/0001-89 55,26 54,00 65,54 Sim

**DESCLASSIFICADOS**

Razão Social	Num Documento	Oferta Inicial	Oferta Final	ME
--------------	---------------	----------------	--------------	----

**INABILITADOS**

Razão Social	Num Documento	Oferta Inicial	Oferta Final	ME
--------------	---------------	----------------	--------------	----

**MOVIMENTOS DO LOTE**

26/01/2023 10:32:12	<b>PUBLICADO</b>			
26/01/2023 13:30:00	<b>RECEPÇÃO DE PROPOSTAS</b>			
13/02/2023 08:00:00	<b>ANÁLISE DE PROPOSTAS</b>			
13/02/2023 09:42:11	<b>DISPUTA</b>			
13/02/2023 09:42:11	LANCE	H L MANICA LTDA (PARTICIPANTE 060)		55,26
13/02/2023 09:42:11	LANCE	G. M. POSSAN LTDA (PARTICIPANTE 039)		55,00
13/02/2023 09:42:11	LANCE	R.MATOS LTDA (PARTICIPANTE 049)		55,26
13/02/2023 09:42:11	LANCE	MARSANGO COMÉRCIO DE MATERIAIS DE CONSTRUÇÃO LTDA		55,26
13/02/2023 09:42:11	LANCE	ELETRO LUZ COM DE MATERIAIS ELETRICOS LTDA (PARTICIPANTE 096)		55,26
13/02/2023 09:45:25	LANCE	ELETRO LUZ COM DE MATERIAIS ELETRICOS LTDA (PARTICIPANTE 096)		54,00
13/02/2023 09:46:12	LANCE	G. M. POSSAN LTDA (PARTICIPANTE 039)		50,00
13/02/2023 09:46:38	LANCE	H L MANICA LTDA (PARTICIPANTE 060)		48,00
13/02/2023 09:47:06	LANCE	G. M. POSSAN LTDA (PARTICIPANTE 039)		45,00
13/02/2023 09:47:24	LANCE	H L MANICA LTDA (PARTICIPANTE 060)		44,00
13/02/2023 09:47:41	LANCE	MARSANGO COMÉRCIO DE MATERIAIS DE CONSTRUÇÃO LTDA		32,62
13/02/2023 09:47:53	LANCE	G. M. POSSAN LTDA (PARTICIPANTE 039)		31,00
13/02/2023 09:48:39	LANCE	H L MANICA LTDA (PARTICIPANTE 060)		29,00
13/02/2023 09:48:53	LANCE	G. M. POSSAN LTDA (PARTICIPANTE 039)		30,66
13/02/2023 09:50:51	LANCE	R.MATOS LTDA (PARTICIPANTE 049)		28,00
13/02/2023 09:50:51	<b>PRORROGAÇÃO AUTOMÁTICA</b>			
13/02/2023 09:51:00	LANCE	H L MANICA LTDA (PARTICIPANTE 060)		27,00
13/02/2023 09:53:00	<b>NOTIFICAÇÃO SISTEMA</b>			
	O detentor da melhor oferta da etapa de lances é H L MANICA LTDA			
13/02/2023 09:53:00	<b>HABILITAÇÃO</b>			
14/02/2023 15:41:09	<b>MANIFESTAÇÃO DE RECURSOS</b>			
14/02/2023 15:56:11	<b>EM ADJUDICAÇÃO</b>			
16/02/2023 10:21:44	<b>ADJUDICADO</b>			

**LOTE 48 - ADJUDICADO**  
Lote 48

**VALORES UNITÁRIOS FINAIS**

Item: 1	Unidade: UN	Marca: Betel	Modelo: 120MM
Descrição: TERMINAL PRESSÃO SAPATA 120MM EM COBRE			
Quantidade: 70	Valor Unit.: 20,00	Valor Total: 1.400,00	

**CLASSIFICAÇÃO**

Razão Social	Num Documento	Oferta Inicial	Oferta Final	Dif. (%)	ME
1 G. M. POSSAN LTDA	036 46.481.010/0001-97	26,00	20,00		Sim

**MUNICIPIO DE TRES BARRAS DO PARANA  
TRÊS BARRAS DO PARANÁ-PR**

2 R.MATOS LTDA	014	48.640.120/0001-80	26,06	20,90	4,50	Sim
3 MARSANGO COMÉRCIO DE MATERIAIS	089	04.048.349/0001-54	26,06	23,36	11,77	Sim
4 ELETRO LUZ COM DE MATERIAIS	078	76.072.776/0001-89	26,06	25,00	7,02	Sim
5 H L MANICA LTDA	091	43.633.330/0001-27	26,06	26,06	4,24	Sim

**DECLASSIFICADOS**

Razão Social	Num Documento	Oferta Inicial	Oferta Final	ME
--------------	---------------	----------------	--------------	----

**INABILITADOS**

Razão Social	Num Documento	Oferta Inicial	Oferta Final	ME
--------------	---------------	----------------	--------------	----

**MOVIMENTOS DO LOTE**

26/01/2023 10:32:12	PUBLICADO			
26/01/2023 13:30:00	RECEPÇÃO DE PROPOSTAS			
13/02/2023 08:00:00	ANÁLISE DE PROPOSTAS			
13/02/2023 09:42:13	DISPUTA			
13/02/2023 09:42:13	LANCE	H L MANICA LTDA (PARTICIPANTE 091)		26,06
13/02/2023 09:42:13	LANCE	R.MATOS LTDA (PARTICIPANTE 014)		26,06
13/02/2023 09:42:13	LANCE	G. M. POSSAN LTDA (PARTICIPANTE 036)		26,00
13/02/2023 09:42:13	LANCE	MARSANGO COMÉRCIO DE MATERIAIS DE CONSTRUÇÃO LTDA		26,06
13/02/2023 09:42:13	LANCE	ELETRO LUZ COM DE MATERIAIS ELETRICOS LTDA (PARTICIPANTE 078)		26,06
13/02/2023 09:46:00	LANCE	ELETRO LUZ COM DE MATERIAIS ELETRICOS LTDA (PARTICIPANTE 078)		25,00
13/02/2023 09:46:24	LANCE	G. M. POSSAN LTDA (PARTICIPANTE 036)		23,90
13/02/2023 09:47:49	LANCE	MARSANGO COMÉRCIO DE MATERIAIS DE CONSTRUÇÃO LTDA		24,64
13/02/2023 09:47:57	LANCE	MARSANGO COMÉRCIO DE MATERIAIS DE CONSTRUÇÃO LTDA		23,36
13/02/2023 09:48:09	LANCE	G. M. POSSAN LTDA (PARTICIPANTE 036)		22,00
13/02/2023 09:50:41	LANCE	R.MATOS LTDA (PARTICIPANTE 014)		21,90
13/02/2023 09:50:41	PRORROGAÇÃO AUTOMÁTICA			
13/02/2023 09:51:52	LANCE	G. M. POSSAN LTDA (PARTICIPANTE 036)		21,00
13/02/2023 09:52:23	LANCE	R.MATOS LTDA (PARTICIPANTE 014)		20,90
13/02/2023 09:52:42	LANCE	G. M. POSSAN LTDA (PARTICIPANTE 036)		20,00
13/02/2023 09:54:42	NOTIFICAÇÃO SISTEMA			
O detentor da melhor oferta da etapa de lances é G. M. POSSAN LTDA				
13/02/2023 09:54:42	HABILITAÇÃO			
14/02/2023 15:41:09	MANIFESTAÇÃO DE RECURSOS			
14/02/2023 15:56:11	EM ADJUDICAÇÃO			
16/02/2023 10:21:45	ADJUDICADO			

**LOTE 49 - ADJUDICADO  
Lote 49**

**VALORES UNITÁRIOS FINAIS**

Item: 1	Unidade: UN	Marca: INCESA	Modelo:
Descrição: TERMINAL PRESSÃO SAPATA 250MM EM COBRE			
Quantidade: 70	Valor Unit.: 23,00	Valor Total: 1.610,00	

**CLASSIFICAÇÃO**

**MUNICIPIO DE TRES BARRAS DO PARANA  
TRÊS BARRAS DO PARANÁ-PR**

Razão Social	Num Documento	Oferta Inicial	Oferta Final	Dif. (%)	ME
1 R.MATOS LTDA	099 48.640.120/0001-80	24,03	23,00		Sim
2 ELETRO LUZ COM DE MATERIAIS	072 76.072.776/0001-89	24,03	24,00	4,35	Sim
3 H L MANICA LTDA	031 43.633.330/0001-27	24,03	24,03	0,13	Sim
4 MARSANGO COMÉRCIO DE MATERIAIS	009 04.048.349/0001-54	24,03	24,03	0,00	Sim

**DECLASSIFICADOS**

Razão Social	Num Documento	Oferta Inicial	Oferta Final	ME
--------------	---------------	----------------	--------------	----

**INABILITADOS**

Razão Social	Num Documento	Oferta Inicial	Oferta Final	ME
--------------	---------------	----------------	--------------	----

**MOVIMENTOS DO LOTE**

26/01/2023 10:32:12	PUBLICADO			
26/01/2023 13:30:00	RECEPÇÃO DE PROPOSTAS			
13/02/2023 08:00:00	ANÁLISE DE PROPOSTAS			
13/02/2023 09:42:14	DISPUTA			
13/02/2023 09:42:14	LANCE	MARSANGO COMÉRCIO DE MATERIAIS DE CONSTRUÇÃO LTDA		24,03
13/02/2023 09:42:14	LANCE	ELETRO LUZ COM DE MATERIAIS ELETRICOS LTDA (PARTICIPANTE 072)		24,03
13/02/2023 09:42:14	LANCE	H L MANICA LTDA (PARTICIPANTE 031)		24,03
13/02/2023 09:42:14	LANCE	R.MATOS LTDA (PARTICIPANTE 099)		24,03
13/02/2023 09:46:07	LANCE	ELETRO LUZ COM DE MATERIAIS ELETRICOS LTDA (PARTICIPANTE 072)		24,00
13/02/2023 09:50:17	LANCE	R.MATOS LTDA (PARTICIPANTE 099)		23,00
13/02/2023 09:50:17	PRORROGAÇÃO AUTOMÁTICA			
13/02/2023 09:52:17	NOTIFICAÇÃO SISTEMA			
Alguns participantes do lote ofertaram valores iguais de proposta. O sorteio entre eles foi realizado.				
13/02/2023 09:52:17	NOTIFICAÇÃO SISTEMA			
O detentor da melhor oferta atual é: PARTICIPANTE 099				
13/02/2023 09:52:17	NOTIFICAÇÃO SISTEMA			
O detentor da melhor oferta da etapa de lances é R.MATOS LTDA				
13/02/2023 09:52:17	HABILITAÇÃO			
14/02/2023 15:41:09	MANIFESTAÇÃO DE RECURSOS			
14/02/2023 15:56:11	EM ADJUDICAÇÃO			
16/02/2023 10:21:45	ADJUDICADO			

**LOTE 50 - ADJUDICADO  
Lote 50**

**VALORES UNITÁRIOS FINAIS**

Item: 1	Unidade: UN	Marca: Betel	Modelo: 35MM
Descrição: TERMINAL PRESSÃO SAPATA 35MM EM COBRE			
Quantidade: 70	Valor Unit.: 7,00	Valor Total: 490,00	

**CLASSIFICAÇÃO**

Razão Social	Num Documento	Oferta Inicial	Oferta Final	Dif. (%)	ME
1 G. M. POSSAN LTDA	026 46.481.010/0001-97	12,50	7,00		Sim
2 R.MATOS LTDA	087 48.640.120/0001-80	12,60	7,15	2,14	Sim
3 MARSANGO COMÉRCIO DE MATERIAIS	074 04.048.349/0001-54	12,60	7,87	10,07	Sim
4 ELETRO LUZ COM DE MATERIAIS	044 76.072.776/0001-89	12,60	12,40	57,56	Sim

**MUNICIPIO DE TRES BARRAS DO PARANA  
TRÊS BARRAS DO PARANÁ-PR**

5 H L MANICA LTDA 020 43.633.330/0001-27 12,60 12,60 1,61 Sim

**DESCLASSIFICADOS**

Razão Social	Num Documento	Oferta Inicial	Oferta Final	ME
--------------	---------------	----------------	--------------	----

**INABILITADOS**

Razão Social	Num Documento	Oferta Inicial	Oferta Final	ME
--------------	---------------	----------------	--------------	----

**MOVIMENTOS DO LOTE**

26/01/2023 10:32:12	PUBLICADO			
26/01/2023 13:30:00	RECEPÇÃO DE PROPOSTAS			
13/02/2023 08:00:00	ANÁLISE DE PROPOSTAS			
13/02/2023 09:42:15	DISPUTA			
13/02/2023 09:42:15	LANCE	H L MANICA LTDA (PARTICIPANTE 020)		12,60
13/02/2023 09:42:15	LANCE	R.MATOS LTDA (PARTICIPANTE 087)		12,60
13/02/2023 09:42:15	LANCE	G. M. POSSAN LTDA (PARTICIPANTE 026)		12,50
13/02/2023 09:42:15	LANCE	MARSANGO COMÉRCIO DE MATERIAIS DE CONSTRUÇÃO LTDA		12,60
13/02/2023 09:42:15	LANCE	ELETRO LUZ COM DE MATERIAIS ELETRICOS LTDA (PARTICIPANTE 044)		12,60
13/02/2023 09:46:14	LANCE	ELETRO LUZ COM DE MATERIAIS ELETRICOS LTDA (PARTICIPANTE 044)		12,40
13/02/2023 09:46:34	LANCE	G. M. POSSAN LTDA (PARTICIPANTE 026)		12,00
13/02/2023 09:48:11	LANCE	MARSANGO COMÉRCIO DE MATERIAIS DE CONSTRUÇÃO LTDA		7,87
13/02/2023 09:48:26	LANCE	G. M. POSSAN LTDA (PARTICIPANTE 026)		7,50
13/02/2023 09:50:12	LANCE	R.MATOS LTDA (PARTICIPANTE 087)		7,45
13/02/2023 09:52:00	LANCE	G. M. POSSAN LTDA (PARTICIPANTE 026)		7,40
13/02/2023 09:52:00	PRORROGAÇÃO AUTOMÁTICA			
13/02/2023 09:52:11	LANCE	R.MATOS LTDA (PARTICIPANTE 087)		7,15
13/02/2023 09:52:28	LANCE	G. M. POSSAN LTDA (PARTICIPANTE 026)		7,00
13/02/2023 09:54:28	NOTIFICAÇÃO SISTEMA			
O detentor da melhor oferta da etapa de lances é G. M. POSSAN LTDA				
13/02/2023 09:54:28	HABILITAÇÃO			
14/02/2023 15:41:09	MANIFESTAÇÃO DE RECURSOS			
14/02/2023 15:56:11	EM ADJUDICAÇÃO			
16/02/2023 10:21:45	ADJUDICADO			

**LOTE 51 - ADJUDICADO  
Lote 51**

**VALORES UNITÁRIOS FINAIS**

Item: 1	Unidade: UN	Marca: INCESA	Modelo:	
Descrição: TERMINAL PRESSÃO SAPATA 50MM				
Quantidade: 50	Valor Unit.: 11,00			Valor Total: 550,00

**CLASSIFICAÇÃO**

Razão Social	Num Documento	Oferta Inicial	Oferta Final	Dif. (%)	ME
1 ELETRO LUZ COM DE MATERIAIS	041 76.072.776/0001-89	12,30	11,00		Sim
2 G. M. POSSAN LTDA	025 46.481.010/0001-97	12,20	11,20	1,82	Sim
3 MARSANGO COMÉRCIO DE MATERIAIS	018 04.048.349/0001-54	12,30	11,97	6,88	Sim
4 R.MATOS LTDA	086 48.640.120/0001-80	12,30	12,30	2,76	Sim

MUNICIPIO DE TRES BARRAS DO PARANA  
TRÊS BARRAS DO PARANÁ-PR

5 H L MANICA LTDA 085 43.633.330/0001-27 12,30 12,30 0,00 Sim

DESCLASSIFICADOS

Razão Social	Num Documento	Oferta Inicial	Oferta Final	ME
--------------	---------------	----------------	--------------	----

INABILITADOS

Razão Social	Num Documento	Oferta Inicial	Oferta Final	ME
--------------	---------------	----------------	--------------	----

MOVIMENTOS DO LOTE

26/01/2023 10:32:12 PUBLICADO

26/01/2023 13:30:00 RECEPÇÃO DE PROPOSTAS

13/02/2023 08:00:00 ANÁLISE DE PROPOSTAS

13/02/2023 09:52:52 DISPUTA

13/02/2023 09:52:52 LANCE H L MANICA LTDA (PARTICIPANTE 085) 12,30

13/02/2023 09:52:52 LANCE R.MATOS LTDA (PARTICIPANTE 086) 12,30

13/02/2023 09:52:52 LANCE G. M. POSSAN LTDA (PARTICIPANTE 025) 12,20

13/02/2023 09:52:52 LANCE ELETRO LUZ COM DE MATERIAIS ELETRICOS LTDA (PARTICIPANTE 041) 12,30

13/02/2023 09:52:52 LANCE MARSANGO COMÉRCIO DE MATERIAIS DE CONSTRUÇÃO LTDA 12,30

13/02/2023 09:53:55 LANCE MARSANGO COMÉRCIO DE MATERIAIS DE CONSTRUÇÃO LTDA 11,97

13/02/2023 09:54:15 LANCE G. M. POSSAN LTDA (PARTICIPANTE 025) 11,20

13/02/2023 09:54:33 LANCE ELETRO LUZ COM DE MATERIAIS ELETRICOS LTDA (PARTICIPANTE 041) 11,00

13/02/2023 10:02:52 NOTIFICAÇÃO SISTEMA

Alguns participantes do lote ofertaram valores iguais de proposta. O sorteio entre eles foi realizado.

13/02/2023 10:02:52 NOTIFICAÇÃO SISTEMA

O detentor da melhor oferta atual é: PARTICIPANTE 041

13/02/2023 10:02:52 NOTIFICAÇÃO SISTEMA

O detentor da melhor oferta da etapa de lances é ELETRO LUZ COM DE MATERIAIS ELETRICOS LTDA

13/02/2023 10:02:52 HABILITAÇÃO

14/02/2023 15:41:09 MANIFESTAÇÃO DE RECURSOS

14/02/2023 15:56:11 EM ADJUDICAÇÃO

16/02/2023 10:21:45 ADJUDICADO

LOTE 52 - ADJUDICADO  
Lote 52

VALORES UNITÁRIOS FINAIS

Item: 1 Unidade: UN Marca: INCESA Modelo: 

Descrição: TERMINAL PRESSÃO SAPATA 70MM

Quantidade: 50 Valor Unit.: 12,00 Valor Total: 600,00

CLASSIFICAÇÃO

Razão Social	Num Documento	Oferta Inicial	Oferta Final	Dif. (%)	ME
1 ELETRO LUZ COM DE MATERIAIS	001 76.072.776/0001-89	13,16	12,00		Sim
2 MARSANGO COMÉRCIO DE MATERIAIS	063 04.048.349/0001-54	13,16	12,18	1,50	Sim
3 G. M. POSSAN LTDA	035 46.481.010/0001-97	13,10	13,10	7,55	Sim
4 R.MATOS LTDA	042 48.640.120/0001-80	13,16	13,16	0,46	Sim
5 H L MANICA LTDA	067 43.633.330/0001-27	13,16	13,16	0,00	Sim

DESCLASSIFICADOS

Razão Social	Num Documento	Oferta Inicial	Oferta Final	ME
--------------	---------------	----------------	--------------	----

**MUNICIPIO DE TRES BARRAS DO PARANA  
TRÊS BARRAS DO PARANÁ-PR**

**INABILITADOS**

Razão Social	Num Documento	Oferta Inicial	Oferta Final	ME
<b>MOVIMENTOS DO LOTE</b>				
26/01/2023 10:32:12	PUBLICADO			
26/01/2023 13:30:00	RECEPÇÃO DE PROPOSTAS			
13/02/2023 08:00:00	ANÁLISE DE PROPOSTAS			
13/02/2023 09:52:53	DISPUTA			
13/02/2023 09:52:53	LANCE H L MANICA LTDA (PARTICIPANTE 067)			13,16
13/02/2023 09:52:53	LANCE R.MATOS LTDA (PARTICIPANTE 042)			13,16
13/02/2023 09:52:53	LANCE G. M. POSSAN LTDA (PARTICIPANTE 035)			13,10
13/02/2023 09:52:53	LANCE MARSANGO COMÉRCIO DE MATERIAIS DE CONSTRUÇÃO LTDA			13,16
13/02/2023 09:52:53	LANCE ELETRO LUZ COM DE MATERIAIS ELETRICOS LTDA (PARTICIPANTE 001)			13,16
13/02/2023 09:54:02	LANCE MARSANGO COMÉRCIO DE MATERIAIS DE CONSTRUÇÃO LTDA			12,18
13/02/2023 09:54:43	LANCE ELETRO LUZ COM DE MATERIAIS ELETRICOS LTDA (PARTICIPANTE 001)			12,00
13/02/2023 10:02:53	NOTIFICAÇÃO SISTEMA			
Alguns participantes do lote ofertaram valores iguais de proposta. O sorteio entre eles foi realizado.				
13/02/2023 10:02:53	NOTIFICAÇÃO SISTEMA			
O detentor da melhor oferta atual é: PARTICIPANTE 001				
13/02/2023 10:02:53	NOTIFICAÇÃO SISTEMA			
O detentor da melhor oferta da etapa de lances é ELETRO LUZ COM DE MATERIAIS ELETRICOS LTDA				
13/02/2023 10:02:53	HABILITAÇÃO			
14/02/2023 15:41:09	MANIFESTAÇÃO DE RECURSOS			
14/02/2023 15:56:11	EM ADJUDICAÇÃO			
16/02/2023 10:21:45	ADJUDICADO			

**LOTE 53 - ADJUDICADO  
Lote 53**

**VALORES UNITÁRIOS FINAIS**

Item: 1	Unidade: UN	Marca: PCSAN	Modelo: CONF. EDITAL
Descrição: LÂMPADA LINHA TUBULAR TRANSPARENTE, SÓDIO 150W, 2000K, E40.			
Quantidade: 100	Valor Unit.: 14,58	Valor Total: 1.458,00	

**CLASSIFICAÇÃO**

Razão Social	Num Documento	Oferta Inicial	Oferta Final	Dif. (%)	ME
1 MARSANGO COMÉRCIO DE MATERIAIS	039 04.048.349/0001-54	46,80	14,58		Sim
2 G. M. POSSAN LTDA	060 46.481.010/0001-97	46,50	17,50	20,03	Sim
3 ELETRO LUZ COM DE MATERIAIS	068 76.072.776/0001-89	39,90	19,50	11,43	Sim
4 H L MANICA LTDA	028 43.633.330/0001-27	46,80	38,00	94,87	Sim
5 R.MATOS LTDA	048 48.640.120/0001-80	46,80	46,80	23,16	Sim

**DESCCLASSIFICADOS**

Razão Social	Num Documento	Oferta Inicial	Oferta Final	ME
--------------	---------------	----------------	--------------	----

**INABILITADOS**

Razão Social	Num Documento	Oferta Inicial	Oferta Final	ME
--------------	---------------	----------------	--------------	----

**MOVIMENTOS DO LOTE**

**MUNICIPIO DE TRES BARRAS DO PARANA  
TRÊS BARRAS DO PARANÁ-PR**

26/01/2023 10:32:12	PUBLICADO	
26/01/2023 13:30:00	RECEPÇÃO DE PROPOSTAS	
13/02/2023 08:00:00	ANÁLISE DE PROPOSTAS	
13/02/2023 09:52:54	DISPUTA	
13/02/2023 09:52:54	LANCE	R.MATOS LTDA (PARTICIPANTE 048) 46,80
13/02/2023 09:52:54	LANCE	G. M. POSSAN LTDA (PARTICIPANTE 060) 46,50
13/02/2023 09:52:54	LANCE	H L MANICA LTDA (PARTICIPANTE 028) 46,80
13/02/2023 09:52:54	LANCE	MARSANGO COMÉRCIO DE MATERIAIS DE CONSTRUÇÃO LTDA 46,80
13/02/2023 09:52:54	LANCE	ELETRO LUZ COM DE MATERIAIS ELETRICOS LTDA (PARTICIPANTE 068) 39,90
13/02/2023 09:53:10	LANCE	G. M. POSSAN LTDA (PARTICIPANTE 060) 39,00
13/02/2023 09:54:13	LANCE	H L MANICA LTDA (PARTICIPANTE 028) 38,00
13/02/2023 09:54:20	LANCE	MARSANGO COMÉRCIO DE MATERIAIS DE CONSTRUÇÃO LTDA 14,58
13/02/2023 09:54:56	LANCE	ELETRO LUZ COM DE MATERIAIS ELETRICOS LTDA (PARTICIPANTE 068) 19,50
13/02/2023 09:55:19	LANCE	G. M. POSSAN LTDA (PARTICIPANTE 060) 17,50
13/02/2023 10:02:54	NOTIFICAÇÃO SISTEMA	
O detentor da melhor oferta da etapa de lances é MARSANGO COMÉRCIO DE MATERIAIS DE CONSTRUÇÃO LTDA		
13/02/2023 10:02:54	HABILITAÇÃO	
14/02/2023 15:41:09	MANIFESTAÇÃO DE RECURSOS	
14/02/2023 15:56:11	EM ADJUDICAÇÃO	
16/02/2023 10:21:45	ADJUDICADO	

**LOTE 54 - ADJUDICADO  
Lote 54**

**VALORES UNITÁRIOS FINAIS**

Item: 1	Unidade: UN	Marca: GOODLUX	Modelo: 220W
Descrição: RELE FOTO ELETRÔNICO 220W, 1800VA			
Quantidade: 400	Valor Unit.: 16,50	Valor Total: 6.600,00	

**CLASSIFICAÇÃO**

Razão Social	Num Documento	Oferta Inicial	Oferta Final	Dif. (%)	ME
1 H L MANICA LTDA	088 43.633.330/0001-27	44,03	16,50		Sim
2 ELETRO LUZ COM DE MATERIAIS	077 76.072.776/0001-89	44,00	16,90	2,42	Sim
3 G. M. POSSAN LTDA	071 46.481.010/0001-97	44,00	28,84	70,65	Sim
4 R.MATOS LTDA	078 48.640.120/0001-80	44,03	38,00	31,76	Sim
5 MARSANGO COMÉRCIO DE MATERIAIS	039 04.048.349/0001-54	44,03	39,29	3,39	Sim

**DESCLASSIFICADOS**

Razão Social	Num Documento	Oferta Inicial	Oferta Final	ME
--------------	---------------	----------------	--------------	----

**INABILITADOS**

Razão Social	Num Documento	Oferta Inicial	Oferta Final	ME
--------------	---------------	----------------	--------------	----

**MOVIMENTOS DO LOTE**

26/01/2023 10:32:12	PUBLICADO
26/01/2023 13:30:00	RECEPÇÃO DE PROPOSTAS
13/02/2023 08:00:00	ANÁLISE DE PROPOSTAS
13/02/2023 09:52:55	DISPUTA



**MUNICIPIO DE TRES BARRAS DO PARANA  
TRÊS BARRAS DO PARANÁ-PR**

13/02/2023 09:52:55	LANCE	G. M. POSSAN LTDA (PARTICIPANTE 071)	44,00
13/02/2023 09:52:55	LANCE	R.MATOS LTDA (PARTICIPANTE 078)	44,03
13/02/2023 09:52:55	LANCE	MARSANGO COMÉRCIO DE MATERIAIS DE CONSTRUÇÃO LTDA	44,03
13/02/2023 09:52:55	LANCE	H L MANICA LTDA (PARTICIPANTE 088)	44,03
13/02/2023 09:52:55	LANCE	ELETRO LUZ COM DE MATERIAIS ELETRICOS LTDA (PARTICIPANTE 077)	44,00
13/02/2023 09:53:19	LANCE	G. M. POSSAN LTDA (PARTICIPANTE 071)	43,00
13/02/2023 09:53:53	LANCE	H L MANICA LTDA (PARTICIPANTE 088)	42,00
13/02/2023 09:54:11	LANCE	MARSANGO COMÉRCIO DE MATERIAIS DE CONSTRUÇÃO LTDA	39,29
13/02/2023 09:54:28	LANCE	H L MANICA LTDA (PARTICIPANTE 088)	39,00
13/02/2023 09:55:06	LANCE	R.MATOS LTDA (PARTICIPANTE 078)	38,00
13/02/2023 09:55:14	LANCE	ELETRO LUZ COM DE MATERIAIS ELETRICOS LTDA (PARTICIPANTE 077)	29,90
13/02/2023 09:55:33	LANCE	G. M. POSSAN LTDA (PARTICIPANTE 071)	28,85
13/02/2023 09:55:41	LANCE	H L MANICA LTDA (PARTICIPANTE 088)	28,00
13/02/2023 09:55:56	LANCE	G. M. POSSAN LTDA (PARTICIPANTE 071)	28,84
13/02/2023 09:57:53	LANCE	ELETRO LUZ COM DE MATERIAIS ELETRICOS LTDA (PARTICIPANTE 077)	27,50
13/02/2023 09:58:41	LANCE	H L MANICA LTDA (PARTICIPANTE 088)	27,00
13/02/2023 10:01:13	LANCE	ELETRO LUZ COM DE MATERIAIS ELETRICOS LTDA (PARTICIPANTE 077)	26,60
13/02/2023 10:01:13	<b>PRORROGAÇÃO AUTOMÁTICA</b>		
13/02/2023 10:01:23	LANCE	H L MANICA LTDA (PARTICIPANTE 088)	25,00
13/02/2023 10:02:15	LANCE	ELETRO LUZ COM DE MATERIAIS ELETRICOS LTDA (PARTICIPANTE 077)	24,90
13/02/2023 10:02:31	LANCE	H L MANICA LTDA (PARTICIPANTE 088)	24,00
13/02/2023 10:02:46	LANCE	ELETRO LUZ COM DE MATERIAIS ELETRICOS LTDA (PARTICIPANTE 077)	23,90
13/02/2023 10:02:59	LANCE	H L MANICA LTDA (PARTICIPANTE 088)	23,00
13/02/2023 10:03:16	LANCE	ELETRO LUZ COM DE MATERIAIS ELETRICOS LTDA (PARTICIPANTE 077)	22,90
13/02/2023 10:03:27	LANCE	H L MANICA LTDA (PARTICIPANTE 088)	22,00
13/02/2023 10:03:49	LANCE	ELETRO LUZ COM DE MATERIAIS ELETRICOS LTDA (PARTICIPANTE 077)	21,90
13/02/2023 10:04:04	LANCE	H L MANICA LTDA (PARTICIPANTE 088)	21,00
13/02/2023 10:04:18	LANCE	ELETRO LUZ COM DE MATERIAIS ELETRICOS LTDA (PARTICIPANTE 077)	20,90
13/02/2023 10:04:31	LANCE	H L MANICA LTDA (PARTICIPANTE 088)	20,00
13/02/2023 10:04:42	LANCE	ELETRO LUZ COM DE MATERIAIS ELETRICOS LTDA (PARTICIPANTE 077)	19,90
13/02/2023 10:05:10	LANCE	H L MANICA LTDA (PARTICIPANTE 088)	19,00
13/02/2023 10:05:45	LANCE	ELETRO LUZ COM DE MATERIAIS ELETRICOS LTDA (PARTICIPANTE 077)	18,90
13/02/2023 10:05:58	LANCE	H L MANICA LTDA (PARTICIPANTE 088)	18,80
13/02/2023 10:06:45	LANCE	ELETRO LUZ COM DE MATERIAIS ELETRICOS LTDA (PARTICIPANTE 077)	18,50
13/02/2023 10:06:58	LANCE	H L MANICA LTDA (PARTICIPANTE 088)	18,40
13/02/2023 10:07:17	LANCE	ELETRO LUZ COM DE MATERIAIS ELETRICOS LTDA (PARTICIPANTE 077)	18,30
13/02/2023 10:07:30	LANCE	H L MANICA LTDA (PARTICIPANTE 088)	18,25
13/02/2023 10:07:58	LANCE	ELETRO LUZ COM DE MATERIAIS ELETRICOS LTDA (PARTICIPANTE 077)	18,20
13/02/2023 10:08:11	LANCE	H L MANICA LTDA (PARTICIPANTE 088)	18,18
13/02/2023 10:08:39	LANCE	ELETRO LUZ COM DE MATERIAIS ELETRICOS LTDA (PARTICIPANTE 077)	18,10
13/02/2023 10:09:03	LANCE	H L MANICA LTDA (PARTICIPANTE 088)	18,00
13/02/2023 10:09:24	LANCE	ELETRO LUZ COM DE MATERIAIS ELETRICOS LTDA (PARTICIPANTE 077)	17,90
13/02/2023 10:09:35	LANCE	H L MANICA LTDA (PARTICIPANTE 088)	17,85
13/02/2023 10:10:09	LANCE	ELETRO LUZ COM DE MATERIAIS ELETRICOS LTDA (PARTICIPANTE 077)	17,80

**MUNICIPIO DE TRES BARRAS DO PARANA  
TRÊS BARRAS DO PARANÁ-PR**

13/02/2023 10:10:17	LANCE	H L MANICA LTDA (PARTICIPANTE 088)	17,75
13/02/2023 10:10:39	LANCE	ELETRO LUZ COM DE MATERIAIS ELETRICOS LTDA (PARTICIPANTE 077)	17,70
13/02/2023 10:10:48	LANCE	H L MANICA LTDA (PARTICIPANTE 088)	17,50
13/02/2023 10:11:14	LANCE	ELETRO LUZ COM DE MATERIAIS ELETRICOS LTDA (PARTICIPANTE 077)	17,40
13/02/2023 10:11:23	LANCE	H L MANICA LTDA (PARTICIPANTE 088)	17,30
13/02/2023 10:11:40	LANCE	ELETRO LUZ COM DE MATERIAIS ELETRICOS LTDA (PARTICIPANTE 077)	17,20
13/02/2023 10:11:48	LANCE	H L MANICA LTDA (PARTICIPANTE 088)	17,00
13/02/2023 10:12:55	LANCE	ELETRO LUZ COM DE MATERIAIS ELETRICOS LTDA (PARTICIPANTE 077)	16,90
13/02/2023 10:13:07	LANCE	H L MANICA LTDA (PARTICIPANTE 088)	16,50
13/02/2023 10:15:07	NOTIFICAÇÃO	SISTEMA	
O detentor da melhor oferta da etapa de lances é H L MANICA LTDA			
13/02/2023 10:15:07	HABILITAÇÃO		
14/02/2023 15:41:09	MANIFESTAÇÃO DE RECURSOS		
14/02/2023 15:56:11	EM ADJUDICAÇÃO		
16/02/2023 10:21:45	ADJUDICADO		

**LOTE 55 - ADJUDICADO  
Lote 55**

**VALORES UNITÁRIOS FINAIS**

Item: 1	Unidade: M	Marca: RCM	Modelo: PP
Descrição: CABO PP 2X6MM			
Quantidade: 300	Valor Unit.: 11,90	Valor Total: 3.570,00	

**CLASSIFICAÇÃO**

Razão Social	Num	Documento	Oferta Inicial	Oferta Final	Dif. (%)	ME
1 ELETRO LUZ COM DE MATERIAIS	062	76.072.776/0001-89	17,36	11,90		Sim
2 R.MATOS LTDA	064	48.640.120/0001-80	17,36	12,00	0,84	Sim
3 MARSANGO COMÉRCIO DE MATERIAIS	047	04.048.349/0001-54	17,36	12,02	0,17	Sim
4 G. M. POSSAN LTDA	041	46.481.010/0001-97	17,30	13,30	10,65	Sim
5 H L MANICA LTDA	070	43.633.330/0001-27	17,36	17,36	30,53	Sim

**DESCLASSIFICADOS**

Razão Social	Num	Documento	Oferta Inicial	Oferta Final	ME
--------------	-----	-----------	----------------	--------------	----

**INABILITADOS**

Razão Social	Num	Documento	Oferta Inicial	Oferta Final	ME
--------------	-----	-----------	----------------	--------------	----

**MOVIMENTOS DO LOTE**

26/01/2023 10:32:12	PUBLICADO		
26/01/2023 13:30:00	RECEPÇÃO DE PROPOSTAS		
13/02/2023 08:00:00	ANÁLISE DE PROPOSTAS		
13/02/2023 09:52:55	DISPUTA		
13/02/2023 09:52:55	LANCE	H L MANICA LTDA (PARTICIPANTE 070)	17,36
13/02/2023 09:52:55	LANCE	R.MATOS LTDA (PARTICIPANTE 064)	17,36
13/02/2023 09:52:55	LANCE	G. M. POSSAN LTDA (PARTICIPANTE 041)	17,30
13/02/2023 09:52:55	LANCE	MARSANGO COMÉRCIO DE MATERIAIS DE CONSTRUÇÃO LTDA	17,36
13/02/2023 09:52:55	LANCE	ELETRO LUZ COM DE MATERIAIS ELETRICOS LTDA (PARTICIPANTE 062)	17,36

**MUNICIPIO DE TRES BARRAS DO PARANA  
TRÊS BARRAS DO PARANÁ-PR**

13/02/2023 09:54:27	LANCE	MARSANGO COMÉRCIO DE MATERIAIS DE CONSTRUÇÃO LTDA	12,02
13/02/2023 09:54:55	LANCE	R.MATOS LTDA (PARTICIPANTE 064)	12,00
13/02/2023 09:55:33	LANCE	ELETRO LUZ COM DE MATERIAIS ELETRICOS LTDA (PARTICIPANTE 062)	11,90
13/02/2023 09:55:43	LANCE	G. M. POSSAN LTDA (PARTICIPANTE 041)	13,30
13/02/2023 10:02:56	NOTIFICAÇÃO	SISTEMA	
O detentor da melhor oferta da etapa de lances é ELETRO LUZ COM DE MATERIAIS ELETRICOS LTDA			
13/02/2023 10:02:56	HABILITAÇÃO		
14/02/2023 15:41:09	MANIFESTAÇÃO DE RECURSOS		
14/02/2023 15:56:11	EM ADJUDICAÇÃO		
16/02/2023 10:21:45	ADJUDICADO		

**LOTE 56 - ADJUDICADO  
Lote 56**

**VALORES UNITÁRIOS FINAIS**

Item: 1	Unidade: UN	Marca: GOODLUX	Modelo: 70W
Descrição: LÂMPADA A VAPOR DE SÓDIO, POTÊNCIA NOMINAL DE 70W/220V, ALTA PRESSÃO, BASE E-27, FORMATO TUBULAR, FLUXO LUMINOSO 6.000 LM, EFICIÊNCIA LUMINOSA 84,0 LM/W, COM VIDA MEDIANA DE 24.000 HORAS.			
Quantidade: 500	Valor Unit.: 16,45	Valor Total: 8.225,00	

**CLASSIFICAÇÃO**

Razão Social	Num Documento	Oferta Inicial	Oferta Final	Dif. (%)	ME
1 H L MANICA LTDA	034 43.633.330/0001-27	42,03	16,45		Sim
2 G. M. POSSAN LTDA	071 46.481.010/0001-97	42,00	16,49	0,24	Sim
3 ELETRO LUZ COM DE MATERIAIS	050 76.072.776/0001-89	42,03	22,80	38,27	Sim
4 MARSANGO COMÉRCIO DE MATERIAIS	049 04.048.349/0001-54	42,03	30,38	33,25	Sim
5 R.MATOS LTDA	038 48.640.120/0001-80	42,03	42,03	38,35	Sim

**DESCLASSIFICADOS**

Razão Social	Num Documento	Oferta Inicial	Oferta Final	ME
--------------	---------------	----------------	--------------	----

**INABILITADOS**

Razão Social	Num Documento	Oferta Inicial	Oferta Final	ME
--------------	---------------	----------------	--------------	----

**MOVIMENTOS DO LOTE**

26/01/2023 10:32:12	PUBLICADO		
26/01/2023 13:30:00	RECEPÇÃO DE PROPOSTAS		
13/02/2023 08:00:00	ANÁLISE DE PROPOSTAS		
13/02/2023 09:52:57	DISPUTA		
13/02/2023 09:52:57	LANCE	ELETRO LUZ COM DE MATERIAIS ELETRICOS LTDA (PARTICIPANTE 050)	42,03
13/02/2023 09:52:57	LANCE	MARSANGO COMÉRCIO DE MATERIAIS DE CONSTRUÇÃO LTDA	42,03
13/02/2023 09:52:57	LANCE	H L MANICA LTDA (PARTICIPANTE 034)	42,03
13/02/2023 09:52:57	LANCE	R.MATOS LTDA (PARTICIPANTE 038)	42,03
13/02/2023 09:52:57	LANCE	G. M. POSSAN LTDA (PARTICIPANTE 071)	42,00
13/02/2023 09:53:36	LANCE	H L MANICA LTDA (PARTICIPANTE 034)	40,00
13/02/2023 09:53:52	LANCE	G. M. POSSAN LTDA (PARTICIPANTE 071)	39,00
13/02/2023 09:54:03	LANCE	H L MANICA LTDA (PARTICIPANTE 034)	38,00
13/02/2023 09:54:32	LANCE	MARSANGO COMÉRCIO DE MATERIAIS DE CONSTRUÇÃO LTDA	30,38
13/02/2023 09:55:39	LANCE	ELETRO LUZ COM DE MATERIAIS ELETRICOS LTDA (PARTICIPANTE 050)	28,80

MUNICIPIO DE TRES BARRAS DO PARANA  
TRÊS BARRAS DO PARANÁ-PR

13/02/2023 09:55:55	LANCE	H L MANICA LTDA (PARTICIPANTE 034)	28,00
13/02/2023 09:56:08	LANCE	G. M. POSSAN LTDA (PARTICIPANTE 071)	25,00
13/02/2023 09:56:20	LANCE	H L MANICA LTDA (PARTICIPANTE 034)	24,00
13/02/2023 09:56:35	LANCE	G. M. POSSAN LTDA (PARTICIPANTE 071)	23,90
13/02/2023 09:56:51	LANCE	H L MANICA LTDA (PARTICIPANTE 034)	23,00
13/02/2023 09:57:05	LANCE	G. M. POSSAN LTDA (PARTICIPANTE 071)	22,85
13/02/2023 09:58:12	LANCE	ELETRO LUZ COM DE MATERIAIS ELETRICOS LTDA (PARTICIPANTE 050)	22,80
13/02/2023 09:58:22	LANCE	G. M. POSSAN LTDA (PARTICIPANTE 071)	22,50
13/02/2023 09:58:30	LANCE	H L MANICA LTDA (PARTICIPANTE 034)	22,00
13/02/2023 09:58:38	LANCE	G. M. POSSAN LTDA (PARTICIPANTE 071)	21,88
13/02/2023 09:58:58	LANCE	H L MANICA LTDA (PARTICIPANTE 034)	21,00
13/02/2023 09:59:09	LANCE	G. M. POSSAN LTDA (PARTICIPANTE 071)	20,77
13/02/2023 09:59:29	LANCE	H L MANICA LTDA (PARTICIPANTE 034)	20,00
13/02/2023 09:59:41	LANCE	G. M. POSSAN LTDA (PARTICIPANTE 071)	19,87
13/02/2023 09:59:55	LANCE	H L MANICA LTDA (PARTICIPANTE 034)	19,00
13/02/2023 10:00:09	LANCE	G. M. POSSAN LTDA (PARTICIPANTE 071)	18,90
13/02/2023 10:01:40	LANCE	H L MANICA LTDA (PARTICIPANTE 034)	18,00
13/02/2023 10:01:40	PRORROGAÇÃO AUTOMÁTICA		
13/02/2023 10:01:54	LANCE	G. M. POSSAN LTDA (PARTICIPANTE 071)	17,85
13/02/2023 10:02:08	LANCE	H L MANICA LTDA (PARTICIPANTE 034)	17,50
13/02/2023 10:02:17	LANCE	G. M. POSSAN LTDA (PARTICIPANTE 071)	17,00
13/02/2023 10:02:52	LANCE	H L MANICA LTDA (PARTICIPANTE 034)	16,95
13/02/2023 10:03:07	LANCE	G. M. POSSAN LTDA (PARTICIPANTE 071)	16,80
13/02/2023 10:03:55	LANCE	H L MANICA LTDA (PARTICIPANTE 034)	16,70
13/02/2023 10:04:05	LANCE	G. M. POSSAN LTDA (PARTICIPANTE 071)	16,60
13/02/2023 10:04:17	LANCE	H L MANICA LTDA (PARTICIPANTE 034)	16,50
13/02/2023 10:04:31	LANCE	G. M. POSSAN LTDA (PARTICIPANTE 071)	16,49
13/02/2023 10:04:38	LANCE	H L MANICA LTDA (PARTICIPANTE 034)	16,45
13/02/2023 10:06:38	NOTIFICAÇÃO SISTEMA		
O detentor da melhor oferta da etapa de lances é H L MANICA LTDA			
13/02/2023 10:06:38	HABILITAÇÃO		
14/02/2023 15:41:09	MANIFESTAÇÃO DE RECURSOS		
14/02/2023 15:56:11	EM ADJUDICAÇÃO		
16/02/2023 10:21:45	ADJUDICADO		

LOTE 57 - ADJUDICADO  
Lote 57

VALORES UNITÁRIOS FINAIS

Item: 1	Unidade: UN	Marca: Avant	Modelo: 200W
Descrição: REFLETOR DE 200 W 32X24 CM			
Quantidade: 40	Valor Unit.: 150,00	Valor Total: 6.000,00	

CLASSIFICAÇÃO

Razão Social	Num Documento	Oferta Inicial	Oferta Final	Dif. (%) ME
1 H L MANICA LTDA	019 43.633.330/0001-27	315,80	150,00	Sim

**MUNICIPIO DE TRES BARRAS DO PARANA  
TRÊS BARRAS DO PARANÁ-PR**

2 ELETRO LUZ COM DE MATERIAIS	048	76.072.776/0001-89	315,80	159,00	6,00	Sim
3 R.MATOS LTDA	075	48.640.120/0001-80	315,80	195,00	22,64	Sim
4 MARSANGO COMÉRCIO DE MATERIAIS	063	04.048.349/0001-54	315,80	196,38	0,71	Sim
5 G. M. POSSAN LTDA	052	46.481.010/0001-97	315,50	221,20	12,64	Sim

**DESCCLASSIFICADOS**

Razão Social	Num Documento	Oferta Inicial	Oferta Final	ME
--------------	---------------	----------------	--------------	----

**INABILITADOS**

Razão Social	Num Documento	Oferta Inicial	Oferta Final	ME
--------------	---------------	----------------	--------------	----

**MOVIMENTOS DO LOTE**

26/01/2023 10:32:12	PUBLICADO				
26/01/2023 13:30:00	RECEPÇÃO DE PROPOSTAS				
13/02/2023 08:00:00	ANÁLISE DE PROPOSTAS				
13/02/2023 09:52:58	DISPUTA				
13/02/2023 09:52:58	LANCE	H L MANICA LTDA (PARTICIPANTE 019)		315,80	
13/02/2023 09:52:58	LANCE	R.MATOS LTDA (PARTICIPANTE 075)		315,80	
13/02/2023 09:52:58	LANCE	G. M. POSSAN LTDA (PARTICIPANTE 052)		315,50	
13/02/2023 09:52:58	LANCE	ELETRO LUZ COM DE MATERIAIS ELETRICOS LTDA (PARTICIPANTE 048)		315,80	
13/02/2023 09:52:58	LANCE	MARSANGO COMÉRCIO DE MATERIAIS DE CONSTRUÇÃO LTDA		315,80	
13/02/2023 09:53:46	LANCE	H L MANICA LTDA (PARTICIPANTE 019)		314,00	
13/02/2023 09:54:01	LANCE	G. M. POSSAN LTDA (PARTICIPANTE 052)		310,00	
13/02/2023 09:54:37	LANCE	H L MANICA LTDA (PARTICIPANTE 019)		300,00	
13/02/2023 09:54:39	LANCE	MARSANGO COMÉRCIO DE MATERIAIS DE CONSTRUÇÃO LTDA		196,38	
13/02/2023 09:55:00	LANCE	R.MATOS LTDA (PARTICIPANTE 075)		195,00	
13/02/2023 09:55:50	LANCE	ELETRO LUZ COM DE MATERIAIS ELETRICOS LTDA (PARTICIPANTE 048)		190,00	
13/02/2023 09:56:01	LANCE	H L MANICA LTDA (PARTICIPANTE 019)		180,00	
13/02/2023 09:56:19	LANCE	G. M. POSSAN LTDA (PARTICIPANTE 052)		221,20	
13/02/2023 09:58:05	LANCE	H L MANICA LTDA (PARTICIPANTE 019)		170,00	
13/02/2023 09:58:19	LANCE	ELETRO LUZ COM DE MATERIAIS ELETRICOS LTDA (PARTICIPANTE 048)		169,00	
13/02/2023 09:58:47	LANCE	H L MANICA LTDA (PARTICIPANTE 019)		160,00	
13/02/2023 10:00:57	LANCE	ELETRO LUZ COM DE MATERIAIS ELETRICOS LTDA (PARTICIPANTE 048)		159,00	
13/02/2023 10:01:30	LANCE	H L MANICA LTDA (PARTICIPANTE 019)		150,00	
13/02/2023 10:01:31	PRORROGAÇÃO AUTOMÁTICA				
13/02/2023 10:03:31	NOTIFICAÇÃO SISTEMA				
O detentor da melhor oferta da etapa de lances é H L MANICA LTDA					
13/02/2023 10:03:31	HABILITAÇÃO				
14/02/2023 15:41:09	MANIFESTAÇÃO DE RECURSOS				
14/02/2023 15:56:11	EM ADJUDICAÇÃO				
16/02/2023 10:21:45	ADJUDICADO				

MUNICIPIO DE TRES BARRAS DO PARANA  
TRÊS BARRAS DO PARANÁ-PR

*Vanessa M.A. Acunha Oening*

\_\_\_\_\_  
PREGOEIRO: VANESSA MACAGNAN ACUNHA OENING

*Viviane Rodrigues*

\_\_\_\_\_  
MEMBRO DE APOIO VIVIANEE RODRIGUES

*Fernando Henrique Pizzato*

\_\_\_\_\_  
Assistente Administrativo FERNANDO HENRIQUE PIZZATO

*[Handwritten mark]*

*g*

000527

MUNICIPIO DE TRES BARRAS DO PARANA  
TRÊS BARRAS DO PARANÁ-PR

VENCEDORES DO PROCESSO - ADJUDICAÇÃO

PREGÃO ELETRÔNICO Nº 08/2023  
Processo Administrativo Nº 13/2023  
Tipo: REGISTRO DE PREÇO  
PREGOEIRO: VANESSA MACAGNAN ACUNHA OENNING  
Data de Publicação: 26/01/2023 10:32:13

TOTAL DO PROCESSO: 404.604,00

H L MANICA LTDA				43.633.330/0001-27	237.220,00
<b>LOTE 1</b>	Quant.: 1	Num: 010	710,00	<b>Total: 8.520,00</b>	
Item: 1	Unidade: UN	Marca: Avant	Modelo: 600w		
Descrição: REFLETOR DE LED 600W, 6000K COM LENTE DE PROTEÇÃO, PARA ESTÁDIO					
Quantidade: 12	Valor Unit.: 710,00			Total Item: 8.520,00	
<b>LOTE 2</b>	Quant.: 1	Num: 009	7,50	<b>Total: 375,00</b>	
Item: 1	Unidade: UN	Marca: Hidrowats	Modelo: base		
Descrição: BASE PARA RELÉ FOTOCÉLULA					
Quantidade: 50	Valor Unit.: 7,50			Total Item: 375,00	
<b>LOTE 7</b>	Quant.: 1	Num: 073	17,00	<b>Total: 5.100,00</b>	
Item: 1	Unidade: M	Marca: RCM	Modelo: 16MM		
Descrição: CABO 16MM SEMI RIGIDO					
Quantidade: 300	Valor Unit.: 17,00			Total Item: 5.100,00	
<b>LOTE 14</b>	Quant.: 1	Num: 003	200,00	<b>Total: 4.000,00</b>	
Item: 1	Unidade: UN	Marca: FERRAGENS JORDÃO	Modelo: CN		
Descrição: CAIXA CN COMPLETA COM ABRAÇADEIRAS DE AÇO GALVANIZADO					
Quantidade: 20	Valor Unit.: 200,00			Total Item: 4.000,00	
<b>LOTE 17</b>	Quant.: 1	Num: 005	220,00	<b>Total: 22.000,00</b>	
Item: 1	Unidade: UN	Marca: Avant	Modelo: 300w		
Descrição: REFLETOR DE LED 300W					
Quantidade: 100	Valor Unit.: 220,00			Total Item: 22.000,00	
<b>LOTE 21</b>	Quant.: 1	Num: 060	140,00	<b>Total: 5.600,00</b>	
Item: 1	Unidade: UN	Marca: SOPRANO	Modelo: 100A		
Descrição: DISJUNTOR TRI 100A - DIN					
Quantidade: 40	Valor Unit.: 140,00			Total Item: 5.600,00	
<b>LOTE 23</b>	Quant.: 1	Num: 089	360,00	<b>Total: 7.200,00</b>	
Item: 1	Unidade: UN	Marca: SOPRANO	Modelo: 200A		
Descrição: DISJUNTOR TRI 200A - DIN					
Quantidade: 20	Valor Unit.: 360,00			Total Item: 7.200,00	

**MUNICIPIO DE TRES BARRAS DO PARANA  
TRÊS BARRAS DO PARANÁ-PR**

<b>LOTE 24</b>	Quant.: 1	Num: 096	8,90	<b>Total: 17.800,00</b>
Item: 1	Unidade: M	Marca: RCM	Modelo: 10MM	
Descrição: FIO 10MM RIGIDO				
Quantidade: 2.000	<b>Valor Unit.: 8,90</b>		Total Item: 17.800,00	
<b>LOTE 31</b>	Quant.: 1	Num: 089	24,00	<b>Total: 4.800,00</b>
Item: 1	Unidade: UN	Marca: GOODLUX	Modelo: 250W	
Descrição: LÂMPADA A VAPOR DE SÓDIO, POTÊNCIA NOMINAL DE 250W/220V, ALTA PRESSÃO, BASE E-40, FORMATO TUBULAR, FLUXO LUMINOSO 33.000 LM, EFICIÊNCIA LUMINOSA 132,0 LM/W COM VIDA MEDIANA DE 32.000 HORAS.				
Quantidade: 200	<b>Valor Unit.: 24,00</b>		Total Item: 4.800,00	
<b>LOTE 32</b>	Quant.: 1	Num: 070	19,00	<b>Total: 1.900,00</b>
Item: 1	Unidade: UN	Marca: GOODLUX	Modelo: 400W	
Descrição: LÂMPADA A VAPOR DE SÓDIO, POTÊNCIA NOMINAL DE 400W/220V, ALTA PRESSÃO, BASE E-40, FORMATO TUBULAR, FLUXO LUMINOSO 56.800 LM, EFICIÊNCIA LUMINOSA 142 LM/W, COM VIDA MEDIANA DE 32.000 HORAS.				
Quantidade: 100	<b>Valor Unit.: 19,00</b>		Total Item: 1.900,00	
<b>LOTE 33</b>	Quant.: 1	Num: 032	25,00	<b>Total: 5.000,00</b>
Item: 1	Unidade: UN	Marca: GOODLUX	Modelo: 250W	
Descrição: LÂMPADA A VAPOR METÁLICO, POTÊNCIA NOMINAL DE 250W/220V, BASE E-40, COM TUBO DE DESCARGA CERÂMICO, COM BULBO TUBULAR CLARO COM DIÂMETRO DE 48MM, COMPRIMENTO DA LÂMPADA DE 251MM, POSIÇÃO DE OPERAÇÃO UNIVERSAL, FLUXO LUMINOSO MÍNIMO DE 25.730 LM, EFICIÊNCIA LUMINOSA DE 94 LM/W, IRC DE 80, TEMPERATURA DE COR DE 4200K +/- 200K, VIDA MEDIANA DE 24.000 HORAS.				
Quantidade: 200	<b>Valor Unit.: 25,00</b>		Total Item: 5.000,00	
<b>LOTE 34</b>	Quant.: 1	Num: 085	33,00	<b>Total: 3.300,00</b>
Item: 1	Unidade: UN	Marca: GOODLUX	Modelo: 400W	
Descrição: LÂMPADA A VAPOR METÁLICO, POTÊNCIA NOMINAL DE 400W/220V, BASE E-40, COM TUBO DE DESCARGA CERÂMICO, COM BULBO TUBULAR CLARO COM DIÂMETRO DE 59MM, COMPRIMENTO DA LAMPADA DE 270MM, POSIÇÃO DE OPERAÇÃO UNIVERSAL, FLUXO LUMINOSO MÍNIMO DE 41.600 LM, EFICIÊNCIA LUMINOSA DE 101 LM/W, IRC DE 80, TEMPERATURA DE COR DE 3000K +/- 200K, VIDA MEDIANA DE 20.000 HORAS.				
Quantidade: 100	<b>Valor Unit.: 33,00</b>		Total Item: 3.300,00	
<b>LOTE 37</b>	Quant.: 1	Num: 016	1.650,00	<b>Total: 41.250,00</b>
Item: 1	Unidade: UN	Marca: ZAGONEL	Modelo: LED	
Descrição: LUMINÁRIA TIPO PROJETO COM TECNOLOGIA LED, CONCEITO MODULAR, PARA SER USADO EM ÁREA EXTERNA, CORPO EM ALUMÍNIO, SUPORTE DE FIXAÇÃO EM AÇO INOXIDÁVEL OU GALVANIZADO À FOGO COM AJUSTE DE INCLINAÇÃO DE 0~180°. MÓDULOS LED COM DISSIPADOR EM ALUMÍNIO, PLACA DO LED EM METAL CORE (MCPCB), LENTE DE POLICARBONATO (PE), GRAU DE PROTEÇÃO CONTRA PENETRAÇÃO DE PÓ E ÁGUA IP67, RESISTÊNCIA À IMPACTOS IK08, CONECTORES IP68 DE ENGATE RÁPIDO E SEM USO DE FERRAMENTAS. DRIVER LED DE CORRENTE CONSTANTE PROGRAMÁVEL, POTÊNCIA MÍNIMA 1500W E MÁXIMA DE 300W, TENSÃO DE OPERAÇÃO ENTRE 100 ~ 277 VAC, FREQUENCIA 50/60 HZ, FATOR DE POTÊNCIA >0,98, THD-I < 10%, DPS (DISPOSITIVO DE PROTEÇÃO CONTRA SURTO DE TENSÃO), POSSUI				
Quantidade: 25	<b>Valor Unit.: 1.650,00</b>		Total Item: 41.250,00	
<b>LOTE 41</b>	Quant.: 1	Num: 077	1.100,00	<b>Total: 8.800,00</b>



**MUNICIPIO DE TRES BARRAS DO PARANA  
TRÊS BARRAS DO PARANÁ-PR**

Item: 1	Unidade: UN	Marca: SANTIN	Modelo: 200D	
Descrição: POSTE 200DAN 7,20M - PADRÃO COPEL				
Quantidade: 8		<b>Valor Unit.: 1.100,00</b>		Total Item: 8.800,00
<b>LOTE 42</b>	Quant.: 1	Num: 026	1.450,00	<b>Total: 7.250,00</b>
Item: 1	Unidade: UN	Marca: SANTIN	Modelo: 300D	
Descrição: POSTE 300DAN 7,20M - PADRÃO COPEL				
Quantidade: 5		<b>Valor Unit.: 1.450,00</b>		Total Item: 7.250,00
<b>LOTE 44</b>	Quant.: 1	Num: 026	105,00	<b>Total: 21.000,00</b>
Item: 1	Unidade: UN	Marca: GOODLUX	Modelo: 250W	
Descrição: REATOR EXTERNO PARA LÂMPADAS A VAPOR DE SÓDIO 250W/220V, GALVANIZADO A FOGO CHAPA DE AÇO MÍNIMA DE 1,20MM COM BASE PARA RELÊ, ALTO FATOR DE POTÊNCIA, NÚCLEO DE COBRE, CONTENDO CABOS EPR OU XLPE COM LUVAS PRE-ISOLADAS NAS PONTAS, PERDAS MÁXIMAS DE 24W E FATOR DE POTÊNCIA MÍNIMA DE 0,97, DEVENDO POSSUIR EM SUA LATERAL ADESIVO REFLETIVO PARA IDENTIFICAÇÃO DA POTÊNCIA DO REATOR, FUNDO BRANCO E LETRAS VERMELHAS, COM SELO PROCEL. GARANTIA MÍNIMA DE 5 ANOS.				
Quantidade: 200		<b>Valor Unit.: 105,00</b>		Total Item: 21.000,00
<b>LOTE 45</b>	Quant.: 1	Num: 018	135,00	<b>Total: 13.500,00</b>
Item: 1	Unidade: UN	Marca: GOODLUX	Modelo: 400W	
Descrição: REATOR EXTERNO PARA LÂMPADAS A VAPOR DE SÓDIO 400W/220V, GALVANIZADO A FOGO CHAPA DE AÇO MÍNIMA DE 1,20MM COM BASE PARA RELÊ, ALTO FATOR DE POTÊNCIA, NÚCLEO DE COBRE, CONTENDO CABOS EPR OU XLPE COM LUVAS PRÉ-ISOLADAS NAS PONTAS, PERDAS MÁXIMAS DE 32W E FATOR DE POTÊNCIA MÍNIMA DE 0,98, DEVENDO POSSUIR EM SUA LATERAL ADESIVO REFLETIVO PARA IDENTIFICAÇÃO DA POTÊNCIA DO REATOR, FUNDO BRANCO E LETRAS VERMELHAS, COM SELO PROCEL. GARANTIA MÍNIMA DE 5 ANOS.				
Quantidade: 100		<b>Valor Unit.: 135,00</b>		Total Item: 13.500,00
<b>LOTE 46</b>	Quant.: 1	Num: 056	85,00	<b>Total: 25.500,00</b>
Item: 1	Unidade: UN	Marca: GOODLUX	Modelo: 70W	
Descrição: REATOR EXTERNO PARA LÂMPADAS A VAPOR DE SÓDIO 70W/220V, GALVANIZADO A FOGO CHAPA DE AÇO MÍNIMA DE 1,20MM COM BASE PARA RELÊ, ALTO FATOR DE POTÊNCIA, NÚCLEO DE COBRE, CONTENDO CABOS EPR OU XLPE COM LUVAS PRE-ISOLADAS NAS PONTAS, PERDAS MÁXIMAS DE 12W E FATOR DE POTÊNCIA MÍNIMA DE 0,95, DEVENDO POSSUIR EM SUA LATERAL ADESIVO REFLETIVO PARA IDENTIFICAÇÃO DA POTÊNCIA DO REATOR, FUNDO BRANCO E LETRAS VERMELHAS, COM SELO PROCEL. GARANTIA MÍNIMA DE 5 ANOS.				
Quantidade: 300		<b>Valor Unit.: 85,00</b>		Total Item: 25.500,00
<b>LOTE 47</b>	Quant.: 1	Num: 060	27,00	<b>Total: 13.500,00</b>
Item: 1	Unidade: UN	Marca: ILUMINATIC	Modelo: 220V	
Descrição: RELÉ FOTOELÉTRICO MAGNÉTICO USO EM CORRENTES ALTERNADAS INTERCAMBIÁVEL DE 220V, COM SISTEMA DE OPERAÇÃO QUE ACENDE E APAGA LÂMPADAS EM FUNÇÃO DA VARIAÇÃO DA ILUMINÂNCIA, CORPO EM POLIPROPILENO ESTABILIZADO CONTRA RAIOS ULTRAVIOLETAS PARA SUPORTAR INTEMPÉRIES, PINAGEM DE CONTATO EM LATÃO ESTANHADO PRESO AO CORPO POR SISTEMA DE REBITAGEM, COM CONTATOS DE CARGA TIPO LN QUE ACIONAM A CARGA A NOITE, CÉLULA FOTOELÉTRICA TIPO CDS COM ENCAPSULAMENTO BLINDADO DE RESPOSTA INSTANTÂNEA MONTADO NA POSIÇÃO LATERAL, FREQUÊNCIA DE 60HZ, CORRENTE MÁXIMA DE 10ª, POTÊNCIA DE 1000W EM CARGA RESISTIVA E 1800VA 220V EM CARGA INDUTIVA, FAIXA DE OPERAÇÃO DE 5 A 20 LUX PARA LIGAR E NO MÁXIMO DE 40 LUX PARA DESLIGAR,				
Quantidade: 500		<b>Valor Unit.: 27,00</b>		Total Item: 13.500,00

**MUNICIPIO DE TRES BARRAS DO PARANA  
TRÊS BARRAS DO PARANÁ-PR**

<b>LOTE 54</b>	Quant.: 1	Num: 088	16,50	<b>Total: 6.600,00</b>
Item: 1	Unidade: UN	Marca: GOODLUX	Modelo: 220W	
Descrição: RELE FOTO ELETRÔNICO 220W, 1800VA				
Quantidade: 400	<b>Valor Unit.: 16,50</b>			Total Item: 6.600,00
<b>LOTE 56</b>	Quant.: 1	Num: 034	16,45	<b>Total: 8.225,00</b>
Item: 1	Unidade: UN	Marca: GOODLUX	Modelo: 70W	
Descrição: LÂMPADA A VAPOR DE SÓDIO, POTÊNCIA NOMINAL DE 70W/220V, ALTA PRESSÃO, BASE E-27, FORMATO TUBULAR, FLUXO LUMINOSO 6.000 LM, EFICIÊNCIA LUMINOSA 84,0 LM/W, COM VIDA MEDIANA DE 24.000 HORAS.				
Quantidade: 500	<b>Valor Unit.: 16,45</b>			Total Item: 8.225,00
<b>LOTE 57</b>	Quant.: 1	Num: 019	150,00	<b>Total: 6.000,00</b>
Item: 1	Unidade: UN	Marca: Avant	Modelo: 200W	
Descrição: REFLETOR DE 200 W 32X24 CM				
Quantidade: 40	<b>Valor Unit.: 150,00</b>			Total Item: 6.000,00
<b>G. M. POSSAN LTDA</b>			<b>46.481.010/0001-97</b>	<b>49.437,00</b>
<b>LOTE 3</b>	Quant.: 1	Num: 069	6,40	<b>Total: 640,00</b>
Item: 1	Unidade: UN	Marca: G20	Modelo: E-27	
Descrição: Bocal de porcelana E-27				
Quantidade: 100	<b>Valor Unit.: 6,40</b>			Total Item: 640,00
<b>LOTE 4</b>	Quant.: 1	Num: 013	9,10	<b>Total: 546,00</b>
Item: 1	Unidade: UN	Marca: G20	Modelo: E-40	
Descrição: Bocal de porcelana E-40				
Quantidade: 60	<b>Valor Unit.: 9,10</b>			Total Item: 546,00
<b>LOTE 5</b>	Quant.: 1	Num: 006	32,10	<b>Total: 2.247,00</b>
Item: 1	Unidade: UN	Marca: Olivo	Modelo: BR1 1,00M	
Descrição: BRAÇO BR1 1,00M, GALVANIZADO A FOGO, PAREDE DE NO MÍNIMO 2,25MM, COM SAPATA, CONFORME NTC 813951				
Quantidade: 70	<b>Valor Unit.: 32,10</b>			Total Item: 2.247,00
<b>LOTE 6</b>	Quant.: 1	Num: 031	218,00	<b>Total: 2.180,00</b>
Item: 1	Unidade: UN	Marca: Olivo	Modelo: BR2 3 M	
Descrição: BRAÇO BR2 3M, GALVANIZADO A FOGO, PAREDE DE NO MÍNIMO 3,00MM, COM SAPATA, CONFORME NTC 813952				
Quantidade: 10	<b>Valor Unit.: 218,00</b>			Total Item: 2.180,00
<b>LOTE 22</b>	Quant.: 1	Num: 011	230,00	<b>Total: 4.600,00</b>
Item: 1	Unidade: UN	Marca: Tramontina	Modelo: 125A	
Descrição: DISJUNTOR TRI 125A - DIN				
Quantidade: 20	<b>Valor Unit.: 230,00</b>			Total Item: 4.600,00
<b>LOTE 25</b>	Quant.: 1	Num: 048	1,85	<b>Total: 3.700,00</b>
Item: 1	Unidade: UN	Marca: Theflex	Modelo: 2,5MM	

**MUNICIPIO DE TRES BARRAS DO PARANA  
TRÊS BARRAS DO PARANÁ-PR**

Descrição: FIO 2,5MM FLEXIVEL

Quantidade: 2.000      **Valor Unit.: 1,85**      Total Item: 3.700,00

**LOTE 26**      Quant.: 1      Num: 029      3,00      **Total: 6.000,00**

Item: 1      Unidade: UN      Marca: Thelflex      Modelo: 4MM

Descrição: FIO 4MM FLEXIVEL

Quantidade: 2.000      **Valor Unit.: 3,00**      Total Item: 6.000,00

**LOTE 27**      Quant.: 1      Num: 059      4,35      **Total: 8.700,00**

Item: 1      Unidade: UN      Marca: Thelflex      Modelo: 6MM

Descrição: FIO 6MM FLEXIVEL

Quantidade: 2.000      **Valor Unit.: 4,35**      Total Item: 8.700,00

**LOTE 28**      Quant.: 1      Num: 002      7,85      **Total: 785,00**

Item: 1      Unidade: UN      Marca: Tramontina      Modelo: 20MX18MM

Descrição: FITA ISOLANTE 20MX18MM

Quantidade: 100      **Valor Unit.: 7,85**      Total Item: 785,00

**LOTE 29**      Quant.: 1      Num: 039      14,00      **Total: 1.400,00**

Item: 1      Unidade: UN      Marca: Four Group      Modelo: Padrão Copel

Descrição: GRAMPO HASTE TERRA PADRÃO COPEL

Quantidade: 100      **Valor Unit.: 14,00**      Total Item: 1.400,00

**LOTE 30**      Quant.: 1      Num: 045      51,66      **Total: 7.749,00**

Item: 1      Unidade: UN      Marca: Olivo      Modelo: 5/8 x 2,40M

Descrição: HASTE DE COBRE 5/8 X 2,40M

Quantidade: 150      **Valor Unit.: 51,66**      Total Item: 7.749,00

**LOTE 36**      Quant.: 1      Num: 079      180,00      **Total: 9.000,00**

Item: 1      Unidade: UN      Marca: Olivo      Modelo: LM-03

Descrição: LUMINÁRIA LM-03 LUMINÁRIA FECHADA PARA USO EM SISTEMAS DE ILUMINAÇÃO DE VIAS PÚBLICAS, RUAS SECUNDÁRIAS, CORPO ÓPTICO/REFLETOR EM CHAPA DE ALUMÍNIO 1,2MM ACABAMENTO ANODIZADO RESISTENTE A INTEMPÉRIES, MODELO PROJETADO PARA O USO COM O VAPOR DE SÓDIO DE 250W, COM SOQUETE E-40. CORPO EM REFLETOR EM CHAPA DE ALUMÍNIO ESTAMPADO E ESCALONADO, TRATADO POR PROCESSO DE ABRILHANTAMENTO ELETROQUÍMICO, ANODIZADO E COM FECHAMENTO EM POLICARBONATO. PESCOÇO EL LIGA DE ALUMÍNIO, PARA ENCAIXE DE TUBOS ATÉ Æ49. REFRATOR EM POLICARBONATO PRISMÁTICO. SOQUETE E40. A FIXAÇÃO DA LUMINÁRIA AO BRAÇO, DEVE SER COM PARAFUSOS EM AÇO INOX. DEMAIS PARAFUSOS, PORCAS E ARRUELAS, EM LATÃO COMANDO OU AÇO INOX. A LUMINÁRIA D

Quantidade: 50      **Valor Unit.: 180,00**      Total Item: 9.000,00

**LOTE 48**      Quant.: 1      Num: 036      20,00      **Total: 1.400,00**

Item: 1      Unidade: UN      Marca: Betel      Modelo: 120MM

Descrição: TERMINAL PRESSÃO SAPATA 120MM EM COBRE

Quantidade: 70      **Valor Unit.: 20,00**      Total Item: 1.400,00

**LOTE 50**      Quant.: 1      Num: 026      7,00      **Total: 490,00**

Item: 1      Unidade: UN      Marca: Betel      Modelo: 35MM

**MUNICIPIO DE TRES BARRAS DO PARANA  
TRÊS BARRAS DO PARANÁ-PR**

Descrição: TERMINAL PRESSÃO SAPATA 35MM EM COBRE

Quantidade: 70                      **Valor Unit.: 7,00**    Total Item: 490,00

**ELETRO LUZ COM DE MATERIAIS ELETRICOS LTDA**                      **76.072.776/0001-89**    **97.180,00**

**LOTE 8**                      Quant.: 1    Num: 046    23,00    **Total: 5.750,00**

Item: 1                      Unidade: M    Marca: RCM    Modelo: 750V

Descrição: CABO 25MM SEMI RIGIDO

Quantidade: 250                      **Valor Unit.: 23,00**    Total Item: 5.750,00

**LOTE 9**                      Quant.: 1    Num: 042    34,60    **Total: 13.840,00**

Item: 1                      Unidade: M    Marca: RCM    Modelo: 750V

Descrição: CABO 35MM SEMI RIGIDO

Quantidade: 400                      **Valor Unit.: 34,60**    Total Item: 13.840,00

**LOTE 10**                      Quant.: 1    Num: 093    78,90    **Total: 7.890,00**

Item: 1                      Unidade: M    Marca: RCM    Modelo: 1KV

Descrição: CABO 95MM FLEXIVEL

Quantidade: 100                      **Valor Unit.: 78,90**    Total Item: 7.890,00

**LOTE 11**                      Quant.: 1    Num: 052    29,50    **Total: 14.750,00**

Item: 1                      Unidade: M    Marca: RCM    Modelo: NU

Descrição: CABO DE COBRE NU 35MM

Quantidade: 500                      **Valor Unit.: 29,50**    Total Item: 14.750,00

**LOTE 12**                      Quant.: 1    Num: 046    59,90    **Total: 11.980,00**

Item: 1                      Unidade: M    Marca: RCM    Modelo:

Descrição: CABO SEMI RÍGIDO 70MM

Quantidade: 200                      **Valor Unit.: 59,90**    Total Item: 11.980,00

**LOTE 13**                      Quant.: 1    Num: 082    41,50    **Total: 8.300,00**

Item: 1                      Unidade: UN    Marca: RCM    Modelo:

Descrição: CABO SEMIRÍGIDO 50MM

Quantidade: 200                      **Valor Unit.: 41,50**    Total Item: 8.300,00

**LOTE 15**                      Quant.: 1    Num: 012    770,00    **Total: 3.850,00**

Item: 1                      Unidade: UN    Marca: JORDAO    Modelo: GNE

Descrição: CAIXA GNE PADRÃO COPEL COM ABRAÇADEIRAS DE AÇO GALVANIZADO

Quantidade: 5                      **Valor Unit.: 770,00**    Total Item: 3.850,00

**LOTE 19**                      Quant.: 1    Num: 073    230,00    **Total: 6.900,00**

Item: 1                      Unidade: UN    Marca: SOPRANO    Modelo:

Descrição: CONTACTORA 40A 220V TRIFÁSICA

Quantidade: 30                      **Valor Unit.: 230,00**    Total Item: 6.900,00

**LOTE 20**                      Quant.: 1    Num: 045    70,00    **Total: 2.800,00**

Item: 1                      Unidade: UN    Marca: SOPRANO    Modelo: UL

000533

MUNICIPIO DE TRES BARRAS DO PARANA  
TRÊS BARRAS DO PARANÁ-PR

Descrição: DISJUNTOR BI 50A - NEMA

Quantidade: 40                      Valor Unit.: 70,00                      Total Item: 2.800,00

**LOTE 35**                      Quant.: 1                      Num: 018                      164,00                      Total: 16.400,00

Item: 1                      Unidade: UN                      Marca: HIDROWATS                      Modelo: LM1

Descrição: LUMINÁRIA LM 1 - LUMINÁRIA FECHADA PARA USO EM SISTEMAS DE ILUMINAÇÃO DE VIAS PÚBLICAS, CORPO ÓPTICO/REFLETOR EM CHAPA DE ALUMÍNIO REPUXADO, POLIDO POR SISTEMA DE ABRILHANTAMENTO ELÉTROQUÍMICO ACABAMENTO ADONISADO E SELADO. MODELO PROJETADO PARA O USO COM O VAPOR DE SÓDIO DE 70W COM SOQUETE E-27 OU E-40. CORPO EM REFLETOR EM CHAPA DE ALUMÍNIO ESTAMPADO, TRATADO POR PROCESSO DE ABRILHANTAMENTO ELETROQUÍMICO, ADONISADO E COM FECHAMENTO EM POLICARBONATO. PESCOÇO EM LIGA DE ALUMÍNIO, PARA ENCAIXE DE TUBOS ATÉ 33MM. O FECHAMENTO DA LUMINÁRIA DEVE SER FEITO ATRAVÉS DE PRESILHAS DE AÇO INÓX; DEMAIS PARAFUSOS, PORCAS E ARRUELAS, EM LATÃO CADMIADO OU AÇO INÓX. A LUMINÁRIA DEVE POSSUIR FOCALIZADOR DE

Quantidade: 100                      Valor Unit.: 164,00                      Total Item: 16.400,00

**LOTE 51**                      Quant.: 1                      Num: 041                      11,00                      Total: 550,00

Item: 1                      Unidade: UN                      Marca: INCESA                      Modelo:

Descrição: TERMINAL PRESSÃO SAPATA 50MM

Quantidade: 50                      Valor Unit.: 11,00                      Total Item: 550,00

**LOTE 52**                      Quant.: 1                      Num: 001                      12,00                      Total: 600,00

Item: 1                      Unidade: UN                      Marca: INCESA                      Modelo:

Descrição: TERMINAL PRESSÃO SAPATA 70MM

Quantidade: 50                      Valor Unit.: 12,00                      Total Item: 600,00

**LOTE 55**                      Quant.: 1                      Num: 062                      11,90                      Total: 3.570,00

Item: 1                      Unidade: M                      Marca: RCM                      Modelo: PP

Descrição: CABO PP 2X6MM

Quantidade: 300                      Valor Unit.: 11,90                      Total Item: 3.570,00

**MARSANGO COMÉRCIO DE MATERIAIS DE CONSTRUÇÃO 04.048.349/0001-54 11.418,00**  
**LTDA**

**LOTE 16**                      Quant.: 1                      Num: 035                      6,86                      Total: 3.430,00

Item: 1                      Unidade: UN                      Marca: SAN LIGHT                      Modelo: CONF. EDITAL

Descrição: CONECTOR PERFURANTE 10/95MM

Quantidade: 500                      Valor Unit.: 6,86                      Total Item: 3.430,00

**LOTE 40**                      Quant.: 1                      Num: 092                      29,00                      Total: 2.900,00

Item: 1                      Unidade: UN                      Marca: METAL. PISA                      Modelo: CONF. EDITAL

Descrição: PARAFUSO ROSCA DUPLA 450MM COM ARRUELAS E DUAS PORCAS GALVANIZADO

Quantidade: 100                      Valor Unit.: 29,00                      Total Item: 2.900,00

**LOTE 43**                      Quant.: 1                      Num: 061                      726,00                      Total: 3.630,00

Item: 1                      Unidade: UN                      Marca: BERTOLINI                      Modelo: CONF. EDITAL

Descrição: POSTE 75 DAN 7,20 - PADRÃO COPEL

Quantidade: 5                      Valor Unit.: 726,00                      Total Item: 3.630,00

**MUNICIPIO DE TRES BARRAS DO PARANA  
TRÊS BARRAS DO PARANÁ-PR**

<b>LOTE 53</b>	Quant.: 1	Num: 039	14,58	<b>Total: 1.458,00</b>
Item: 1	Unidade: UN	Marca: PCSAN	Modelo: CONF. EDITAL	
Descrição: LÂMPADA LINHA TUBULAR TRANSPARENTE, SÓDIO 150W, 2000K, E40.				
Quantidade: 100	<b>Valor Unit.: 14,58</b>			Total Item: 1.458,00
<b>R.MATOS LTDA</b>		<b>48.640.120/0001-80</b>		<b>9.349,00</b>
<b>LOTE 18</b>	Quant.: 1	Num: 099	19,45	<b>Total: 389,00</b>
Item: 1	Unidade: UN	Marca: FOX	Modelo:	
Descrição: CONJUNTO ISOLADOR TIPO ROLDANA DE PORCELANA ESMALTADA 72X72MM; FERRAGENS: ARMAÇÃO SECUNDÁRIA PESADA COM PINO E CUPILHA				
Quantidade: 20	<b>Valor Unit.: 19,45</b>			Total Item: 389,00
<b>LOTE 38</b>	Quant.: 1	Num: 080	23,00	<b>Total: 3.450,00</b>
Item: 1	Unidade: UN	Marca: G20	Modelo:	
Descrição: PARAFUSO ROSCA DUPLA 250MM COM ARRUELAS E DUAS PORCAS GALVANIZADO				
Quantidade: 150	<b>Valor Unit.: 23,00</b>			Total Item: 3.450,00
<b>LOTE 39</b>	Quant.: 1	Num: 051	26,00	<b>Total: 3.900,00</b>
Item: 1	Unidade: UN	Marca: G20	Modelo:	
Descrição: PARAFUSO ROSCA DUPLA 350MM COM ARRUELAS E DUAS PORCAS GALVANIZADO				
Quantidade: 150	<b>Valor Unit.: 26,00</b>			Total Item: 3.900,00
<b>LOTE 49</b>	Quant.: 1	Num: 099	23,00	<b>Total: 1.610,00</b>
Item: 1	Unidade: UN	Marca: INCESA	Modelo:	
Descrição: TERMINAL PRESSÃO SAPATA 250MM EM COBRE				
Quantidade: 70	<b>Valor Unit.: 23,00</b>			Total Item: 1.610,00

*Vanessa M. A. Oenning*  
 \_\_\_\_\_  
 PREGOEIRO: VANESSA MACAGNAN ACUNHA OENNING

*Vivianee*  
 \_\_\_\_\_  
 MEMBRO DE APOIO VIVIANEE RODRIGUES

*Fernando*  
 \_\_\_\_\_  
 Assistente Administrativo FERNANDO HENRIQUE PIZZATO



ESTADO DO PARANÁ

Prefeitura Municipal de Três Barras do Paraná

CAPITAL DO FEIJÃO

000535

**RESULTADO DA CLASSIFICAÇÃO DAS PROPOSTAS, JULGAMENTO E HABILITAÇÃO DA LICITAÇÃO MODALIDADE PREGÃO PRESENCIAL Nº 08/2023.**

A Pregoeira, devidamente constituído, em cumprimento ao disposto na legislação, torna público e comunica aos interessados na execução do objeto do Edital do Pregão Eletrônico nº 08/2023, o resultado da classificação das propostas, julgamento e habilitação da licitação em epígrafe.

**Classificação em primeiro lugar no item do objeto, conforme segue:****> H L MANICA LTDA – CNPJ Nº 43.633.330/0001-27**

ITEM	QTDE	UNID.	DESCRIÇÃO DOS PRODUTOS	MARCA	VALOR UNIT	VALOR TOTAL
1	12	UNID.	REFLETOR DE LED 600W, 6000K COM LENTE DE PROTEÇÃO, PARA ESTÁDIO	AVANT	710,00	8.520,00
2	50	UNID.	BASE PARA RELÉ FOTOCÉLULA	HIDROWATS	7,50	375,00
7	300	M	CABO 16MM SEMI RIGIDO	RCM	17,00	5.100,00
14	20	UNID.	CAIXA CN COMPLETA COM ABRAÇADEIRAS DE AÇO GALVANIZADO	FERRAGENS JORDÃO	200,00	4.000,00
17	100	UNID.	REFLETOR DE LED 300W	AVANT	220,00	22.000,00
21	40	UNID.	DISJUNTOR TRI 100A - DIN	SOPRANO	140,00	5.600,00
23	20	UNID.	DISJUNTOR TRI 200A - DIN	SOPRANO	360,00	7.200,00
24	2000	M	FIO 10MM RIGIDO	RCM	8,90	17.800,00
31	200	UNID.	LÂMPADA A VAPOR DE SÓDIO, POTÊNCIA NOMINAL DE 250W/220V, ALTA PRESSÃO, BASE E-40, FORMATO TUBULAR, FLUXO LUMINOSO 33.000 LM, EFICIÊNCIA LUMINOSA 132,0 LM/W, COM VIDA MEDIANA DE 32.000 HORAS.	GOODLUX	24,00	4.800,00
32	100	UNID.	LÂMPADA A VAPOR DE SÓDIO, POTÊNCIA NOMINAL DE 400W/220V, ALTA PRESSÃO, BASE E-40, FORMATO TUBULAR, FLUXO LUMINOSO 56.800 LM, EFICIÊNCIA LUMINOSA 142 LM/W, COM VIDA MEDIANA DE 32.000 HORAS.	GOODLUX	19,00	1.900,00
33	200	UNID.	LÂMPADA A VAPOR METÁLICO, POTÊNCIA NOMINAL DE 250W/220V, BASE E-40, COM TUBO DE DESCARGA CERÂMICO, COM BULBO TUBULAR CLARO COM DIÂMETRO DE 48MM, COMPRIMENTO DA LÂMPADA DE 251MM, POSIÇÃO DE OPERAÇÃO UNIVERSAL, FLUXO LUMINOSO MÍNIMO DE 25.730 LM, EFICIÊNCIA LUMINOSA DE 94 LM/W, IRC DE 80, TEMPERATURA DE COR DE 4200K +/- 200K, VIDA MEDIANA DE 24.000 HORAS.	GOODLUX	25,00	5.000,00
34	100	UNID.	LÂMPADA A VAPOR METÁLICO, POTÊNCIA NOMINAL DE 400W/220V, BASE E-40, COM TUBO DE DESCARGA CERÂMICO, COM BULBO TUBULAR CLARO COM DIÂMETRO DE 59MM, COMPRIMENTO DA LÂMPADA DE 270MM, POSIÇÃO DE OPERAÇÃO UNIVERSAL, FLUXO LUMINOSO MÍNIMO DE 41.600 LM, EFICIÊNCIA LUMINOSA DE 101 LM/W, IRC DE 80, TEMPERATURA DE COR DE 3000K +/- 200K, VIDA MEDIANA DE 20.000 HORAS.	GOODLUX	33,00	3.300,00
37	25	UNID.	LUMINÁRIA TIPO PROJETOR COM TECNOLOGIA LED, CONCEITO MODULAR, PARA SER USADO EM ÁREA EXTERNA, CORPO EM ALUMÍNIO, SUPORTE DE FIXAÇÃO EM AÇO INOXIDÁVEL OU GALVANIZADO À FOGO COM AJUSTE DE	ZAGONEL	1.650,00	41.250,00



ESTADO DO PARANÁ

000536

## Prefeitura Municipal de Três Barras do Paraná

## CAPITAL DO FEIJÃO

			INCLINAÇÃO DE 0-180°. MÓDULOS LED COM DISSIPADOR EM ALUMÍNIO, PLACA DO LED EM METAL CORE (MCPCB), LENTE DE POLICARBONATO (PE), GRAU DE PROTEÇÃO CONTRA PENETRAÇÃO DE PÓ E ÁGUA IP67, RESISTÊNCIA A IMPACTOS IK08, CONECTORES IP68 DE ENGATE RÁPIDO E SEM USO DE FERRAMENTAS. DRIVER LED DE CORRENTE CONSTANTE PROGRAMÁVEL, POTÊNCIA MÍNIMA 1500W E MÁXIMA DE 300W, TENSÃO DE OPERAÇÃO ENTRE 100 ~ 277 VAC, FREQUENCIA 50/60 HZ, FATOR DE POTÊNCIA >0,98, THD-I < 10%, DPS (DISPOSITIVO DE PROTEÇÃO CONTRA SURTO DE TENSÃO), POSSUIR GRAU DE PROTEÇÃO CONTRA PÓ E ÁGUA IP67. O PROJETO DEVE POSSUIR POTÊNCIA TOTAL MÁXIMA DE 300W +/- 5%, FLUXO LUMINOSO ÚTIL MÍNIMO DE 16.500 LM PARA 150W, 19.800 LM PARA 180W E 110 LUMMENS/WATT MÍNIMO PARA LUMINÁRIA SUPERIOR A 180W. TEMPERATURA DE COR ENTRE 4.700 ~ 6.500K, IRC >= 70, DISTRIBUIÇÃO LUMINOSA SIMÉTRICA DE 90° E TEMPERATURA DE OPERAÇÃO ENTRE -40 → 50°C. VIDA ÚTIL DO CONJUNTO DE 50.000 HORAS LM70, COMPROVADO PELA LM80/TM21. GARANTIA MÍNIMA CONTRA DEFEITOS DE FABRICAÇÃO DE 05 ANOS.			
41	8	UNID.	POSTE 200DAN 7,20M - PADRÃO COPEL	SANTIN	1.100,00	8.800,00
42	5	UNID.	POSTE 300DAN 7,20M - PADRÃO COPEL	SANTIN	1.450,00	7.250,00
44	200	UNID.	REATOR EXTERNO PARA LÂMPADAS A VAPOR DE SÓDIO 250W/220V, GALVANIZADO A FOGO CHAPA DE AÇO MÍNIMA DE 1,20MM COM BASE PARA RELÊ, ALTO FATOR DE POTÊNCIA, NÚCLEO DE COBRE, CONTENDO CABOS EPR OU XLPE COM LUVAS PRE-ISOLADAS NAS PONTAS, PERDAS MÁXIMAS DE 24W E FATOR DE POTÊNCIA MÍNIMA DE 0,97, DEVENDO POSSUIR EM SUA LATERAL ADESIVO REFLETIVO PARA IDENTIFICAÇÃO DA POTÊNCIA DO REATOR, FUNDO BRANCO E LETRAS VERMELHAS, COM SELO PROCEL. GARANTIA MÍNIMA DE 5 ANOS.	GOODLUX	105,00	21.000,00
45	100	UNID.	REATOR EXTERNO PARA LÂMPADAS A VAPOR DE SÓDIO 400W/220V, GALVANIZADO A FOGO CHAPA DE AÇO MÍNIMA DE 1,20MM COM BASE PARA RELÊ, ALTO FATOR DE POTÊNCIA, NÚCLEO DE COBRE, CONTENDO CABOS EPR OU XLPE COM LUVAS PRÉ-ISOLADAS NAS PONTAS, PERDAS MÁXIMAS DE 32W E FATOR DE POTÊNCIA MÍNIMA DE 0,98, DEVENDO POSSUIR EM SUA LATERAL ADESIVO REFLETIVO PARA IDENTIFICAÇÃO DA POTÊNCIA DO REATOR, FUNDO BRANCO E LETRAS VERMELHAS, COM SELO PROCEL. GARANTIA MÍNIMA DE 5 ANOS.	GOODLUX	135,00	13.500,00
46	300	UNID.	REATOR EXTERNO PARA LÂMPADAS A VAPOR DE SÓDIO 70W/220V, GALVANIZADO A FOGO CHAPA DE AÇO MÍNIMA DE 1,20MM COM BASE PARA RELÊ, ALTO FATOR DE POTÊNCIA, NÚCLEO DE COBRE, CONTENDO CABOS EPR OU XLPE COM LUVAS PRE-ISOLADAS NAS PONTAS, PERDAS MÁXIMAS DE 12W E FATOR DE POTÊNCIA MÍNIMA DE 0,95, DEVENDO POSSUIR EM SUA LATERAL ADESIVO REFLETIVO PARA IDENTIFICAÇÃO DA POTÊNCIA DO REATOR, FUNDO BRANCO	GOODLUX	85,00	25.500,00





ESTADO DO PARANÁ

000537

## Prefeitura Municipal de Três Barras do Paraná

## CAPITAL DO FEIJÃO

			E LETRAS VERMELHAS, COM SELO PROCEL. GARANTIA MÍNIMA DE 5 ANOS.			
47	500	UNID.	RELÉ FOTOELÉTRICO MAGNÉTICO USO EM CORRENTES ALTERNADAS INTERCAMBIÁVEL DE 220V, COM SISTEMA DE OPERAÇÃO QUE ACENDE E APAGA LÂMPADAS EM FUNÇÃO DA VARIAÇÃO DA ILUMINÂNCIA, CORPO EM POLIPROPILENO ESTABILIZADO CONTRA RAIOS ULTRAVIOLETAS PARA SUPORTAR INTEMPÉRIES, PINAGEM DE CONTATO EM LATÃO ESTANHADO PRESO AO CORPO POR SISTEMA DE REBITAGEM, COM CONTATOS DE CARGA TIPO LN QUE ACIONAM A CARGA A NOITE, CÉLULA FOTOELÉTRICA TIPO CDS COM ENCAPSULAMENTO BLINDADO DE RESPOSTA INSTANTÂNEA MONTADO NA POSIÇÃO LATERAL, FREQUÊNCIA DE 60HZ, CORRENTE MÁXIMA DE 10ª, POTÊNCIA DE 1000W EM CARGA RESISTIVA E 1800VA 220V EM CARGA INDUTIVA, FAIXA DE OPERAÇÃO DE 5 A 20 LUX PARA LIGAR E NO MÁXIMO DE 40 LUX PARA DESLIGAR, DE ACORDO COM A ABNT NBR 5123/2016, TEMPERATURA DE TRABALHO DE -5°C A + 50°C.	ILUMINATIC	27,00	13.500,00
54	400	UNID	RELE FOTO ELETRÔNICO 220W, 1800VA	GOODLUX	16,50	6.600,00
56	500	UNID	LÂMPADA A VAPOR DE SÓDIO, POTÊNCIA NOMINAL DE 70W/220V, ALTA PRESSÃO, BASE E-27, FORMATO TUBULAR, FLUXO LUMINOSO 6.000 LM, EFICIÊNCIA LUMINOSA 84,0 LM/W, COM VIDA MEDIANA DE 24.000 HORAS.	GOODLUX	16,45	8.225,00
57	40	UNID	REFLETOR DE 200 W 32X24 CM	AVANT	150,00	6.000,00

Valor total estimado registrado do fornecedor: R\$ 237.220,00 (Duzentos e trinta e sete mil duzentos e vinte reais).

➤ G. M. POSSAN LTDA – CNPJ Nº 46.481.010/0001-97

ITEM	QTDE	UNID.	DESCRIÇÃO DOS PRODUTOS	MARCA	VALOR UNIT	VALOR TOTAL
3	100	UNID.	BOCAL DE PORCELANA E-27	G20	6,40	640,00
4	60	UNID.	BOCAL DE PORCELANA E-40	G20	9,10	546,00
5	70	UNID.	BRAÇO BR1 1,00M, GALVANIZADO A FOGO, PAREDE DE NO MÍNIMO 2,25MM, COM SAPATA, CONFORME NTC 813951	OLIVO	32,10	2.247,00
6	10	UNID.	BRAÇO BR2 3M, GALVANIZADO A FOGO, PAREDE DE NO MÍNIMO 3,00MM, COM SAPATA, CONFORME NTC 813952	OLIVO	218,00	2.180,00
22	20	UNID.	DISJUNTOR TRI 125A - DIN	TRAMONTINA	230,00	4.600,00
25	2000	M	FIO 2,5MM FLEXIVEL	THELFLEX	1,85	3.700,00
26	2000	M	FIO 4MM FLEXIVEL	THELFLEX	3,00	6.000,00
27	2000	M	FIO 6MM FLEXIVEL	THELFLEX	4,35	8.700,00
28	100	UNID.	FITA ISOLANTE 20MX18MM	TRAMONTINA	7,85	785,00
29	100	UNID.	GRAMPO HASTE TERRA PADRÃO COPEL	FOUR GROUP	14,00	1.400,00
30	150	UNID.	HASTE DE COBRE 5/8 X 2,40M	OLIVO	51,66	7.749,00
36	50	UNID.	LUMINÁRIA LM-03 LUMINÁRIA FECHADA PARA USO EM SISTEMAS DE ILUMINAÇÃO DE VIAS PÚBLICAS, RUAS SECUNDÁRIAS, CORPO ÓPTICO/REFLETOR EM CHAPA DE ALUMÍNIO 1,2MM ACABAMENTO ANODIZADO RESISTENTE A INTEMPÉRIES, MODELO PROJETADO PARA O USO COM O VAPOR DE SÓDIO DE 250W, COM SOQUETE	OLIVO	180,00	9.000,00



ESTADO DO PARANÁ

000538

## Prefeitura Municipal de Três Barras do Paraná

## CAPITAL DO FEIJÃO

			E-40. CORPO EM REFLETOR EM CHAPA DE ALUMÍNIO ESTAMPADO E ESCALONADO. TRATADO POR PROCESSO DE ABRILHANTAMENTO ELETROQUÍMICO. ANODIZADO E COM FECHAMENTO EM POLICARBONATO. PESCOÇO EM LIGA DE ALUMÍNIO, PARA ENCAIXE DE TUBOS ATÉ 49. REFRACTOR EM POLICARBONATO PRISMÁTICO. SOQUETE E40. A FIXAÇÃO DA LUMINÁRIA AO BRAÇO, DEVE SER COM PARAFUSOS EM AÇO INOX. DEMAIS PARAFUSOS, PORCAS E ARRUELAS, EM LATÃO COMANDO OU AÇO INOX. A LUMINÁRIA DEVE POSSUIR FOCALIZADOR DE AJUSTE EM AÇO CARBONO A FOGO, ALUMÍNIO OU INJETADO, COM MARCAÇÕES IDENTIFICADAS QUE ATENDAM A LÂMPADA RELACIONADA NESTA ESPECIFICAÇÃO E PROPORCIONEM UM MELHOR RENDIMENTO DA LUMINÁRIA COM 5º DE INCLINAÇÃO. O FECHAMENTO DA LUMINÁRIA E NÃO PODE PERMITIR QUE O REFRACTOR SE DESPRENDA DA LUMINÁRIA DURANTE O SEU MANUSEIO.			
48	70	UNID.	TERMINAL PRESSÃO SAPATA 120MM EM COBRE	BETEL	20,00	1.400,00
50	70	UNID.	TERMINAL PRESSÃO SAPATA 35MM EM COBRE	BETEL	7,00	490,00

Valor total estimado registrado do fornecedor: R\$ 49.437,00 (Quarenta e nove mil, quatrocentos e trinta e sete reais).

➤ **ELETRO LUZ COM DE MATERIAIS ELETRICOS LTDA – CNPJ Nº 76.072.776/0001-89**

ITEM	QTDE	UNID.	DESCRIÇÃO DOS PRODUTOS	MARCA	VALOR UNIT	VALOR TOTAL
8	250	M	CABO 25MM SEMI RIGIDO	RCM	23,00	5.750,00
9	400	M	CABO 35MM SEMI RIGIDO	RCM	34,60	13.840,00
10	100	M	CABO 95MM FLEXIVEL	RCM	78,90	7.890,00
11	500	M	CABO DE COBRE NU 35MM	RCM	29,50	14.750,00
12	200	M	CABO SEMI RIGIDO 70MM	RCM	59,90	11.980,00
13	200	M	CABO SEMIRIGIDO 50MM	RCM	41,50	8.300,00
15	5	UNID.	CAIXA GNE PADRÃO COPEL COM ABRAÇADEIRAS DE AÇO GALVANIZADO	JORDAO	770,00	3.850,00
19	30	UNID.	CONTACTORA 40A 220V TRIFASICA	SOPRANO	230,00	6.900,00
20	40	UNID.	DISJUNTOR BI 50A - NEMA	SOPRANO	70,00	2.800,00
35	100	UNID.	LUMINÁRIA LM 1 - LUMINÁRIA FECHADA PARA USO EM SISTEMAS DE ILUMINAÇÃO DE VIAS PÚBLICAS. CORPO ÓPTICO/REFLETOR EM CHAPA DE ALUMÍNIO REPUXADO, POLIDO POR SISTEMA DE ABRILHANTAMENTO ELETROQUÍMICO ACABAMENTO ADONISADO E SELADO. MODELO PROJETADO PARA O USO COM O VAPOR DE SÓDIO DE 70W COM SOQUETE E-27 OU E-40. CORPO EM REFLETOR EM CHAPA DE ALUMÍNIO ESTAMPADO, TRATADO POR PROCESSO DE ABRILHANTAMENTO ELETROQUÍMICO, ADONISADO E COM FECHAMENTO EM POLICARBONATO. PESCOÇO EM LIGA DE ALUMÍNIO, PARA ENCAIXE DE TUBOS ATÉ 33MM. O FECHAMENTO DA LUMINÁRIA DEVE SER	HIDROWATS	164,00	16.400,00



ESTADO DO PARANÁ

000539

## Prefeitura Municipal de Três Barras do Paraná

## CAPITAL DO FEIJÃO

			FEITO ATRAVÉS DE PRESILHAS DE AÇO INÓX; DEMAIS PARAFUSOS, PORCAS E ARRUELAS, EM LATÃO CADMIADO OU AÇO INÓX. A LUMINÁRIA DEVE POSSUIR FOCALIZADOR DE AJUSTE EM AÇO CARBONO A FOGO, ALUMÍNIO OU INJETADO, COM MARCAÇÕES IDENTIFICADAS QUE ATENDAM A LÂMPADA RELACIONADA NESTA ESPECIFICAÇÃO E QUE PROPORCIONEM UM MELHOR RENDIMENTO DA LUMINÁRIA COM 5º DE INCLINAÇÃO. A DOBRADIÇA DEVERÁ CONTER SISTEMA PARA A LUMINÁRIA E NÃO PODE PERMITIR QUE O REFRATOR SE DESPRENDA DA LUMINÁRIA DURANTE SEU MANUSEIO.			
51	50	UNID.	TERMINAL PRESSÃO SAPATA 50MM	INCESA	11,00	550,00
52	50	UNID.	TERMINAL PRESSÃO SAPATA 70MM	INCESA	12,00	600,00
55	300	METROS	CABO PP 2X6MM	RCM	11,90	3.570,00

Valor total estimado registrado do fornecedor: R\$ 97.180,00 (Noventa e sete mil, cento e oitenta reais).

➤ **MARSANGO COM. DE MATERIAIS DE CONSTRUÇÃO LTDA – CNPJ Nº 04.048.349/0001-54**

ITEM	QTDE	UNID.	DESCRIÇÃO DOS PRODUTOS	MARCA	VALOR UNIT	VALOR TOTAL
16	500	UNID.	CONECTOR PERFURANTE 10/95MM	SAN LIGHT	6,86	3.430,00
40	100	UNID.	PARAFUSO ROSCA DUPLA 450MM COM ARRUELAS E DUAS PORCAS GALVANIZADO	METAL. PISA	29,00	2.900,00
43	5	UNID.	POSTE 75 DAN 7,20 - PADRÃO COPEL	BERTOLINI	726,00	3.630,00
53	100	UNID	LÂMPADA LINHA TUBULAR TRANSPARENTE, SÓDIO 150W, 2000K, E40.	PCSAN	14,58	1.458,00

Valor total estimado registrado do fornecedor: R\$ 11.418,00 (Onze mil, quatrocentos e dezoito reais).

➤ **R. MATOS LTDA – CNPJ Nº 48.640.120/0001-80**

ITEM	QTDE	UNID.	DESCRIÇÃO DOS PRODUTOS	MARCA	VALOR UNIT	VALOR TOTAL
18	20	UNID.	CONJUNTO ISOLADOR TIPO ROLDANA DE PORCELANA ESMALTADA 72X72MM; FERRAGENS: ARMAÇÃO SECUNDARIA PESADA COM PINO E CUPILHA.	FOX	19,45	389,00
38	150	UNID.	PARAFUSO ROSCA DUPLA 250MM COM ARRUELAS E DUAS PORCAS GALVANIZADO	G20	23,00	3.450,00
39	150	UNID.	PARAFUSO ROSCA DUPLA 350MM COM ARRUELAS E DUAS PORCAS GALVANIZADO	G20	26,00	3.900,00
49	70	UNID.	TERMINAL PRESSÃO SAPATA 250MM EM COBRE	INCESA	23,00	1.610,00

Valor total estimado registrado do fornecedor: R\$ 9.349,00 (Nove mil, trezentos e quarenta e nove reais).



ESTADO DO PARANÁ

000540

Prefeitura Municipal de Três Barras do Paraná

CAPITAL DO FEIJÃO

Inabilitações

➤ NÃO HOUVE

Desclassificações

➤ NÃO HOUVE

Três Barras do Paraná/PR, 16 de fevereiro de 2023.

*Vanessa M. A. Oenning*  
VANESSA MACAGNAN ACUNHA OENNING  
Pregoeira

**ESTADO DO PARANÁ**  
**PREFEITURA MUNICIPAL DE TRÊS BARRAS DO PARANÁ**

**MUNICÍPIO DE TRÊS BARRAS DO PARANÁ**  
**RESULTADO DA CLASSIFICAÇÃO DAS PROPOSTAS, JULGAMENTO E HABILITAÇÃO DA LICITAÇÃO MODALIDADE PREGÃO ELETRÔNICO N°**  
**08/2023**

**RESULTADO DA CLASSIFICAÇÃO DAS PROPOSTAS, JULGAMENTO E HABILITAÇÃO DA LICITAÇÃO MODALIDADE PREGÃO PRESENCIAL N° 08/2023.**

A Pregoeira, devidamente constituído, em cumprimento ao disposto na legislação, torna público e comunica aos interessados na execução do objeto do Edital do Pregão Eletrônico n° 08/2023, o resultado da classificação das propostas, julgamento e habilitação da licitação em epígrafe.

**Classificação em primeiro lugar no item do objeto, conforme segue:**

**H L MANICA LTDA – CNPJ N° 43.633.330/0001-27**

ITEM	QTDE	UNID.	DESCRIÇÃO DOS PRODUTOS	MARCA	VALOR UNIT	VALOR TOTAL
1	12	UNID.	REFLETOR DE LED 600W, 8000K COM LENTE DE PROTEÇÃO, PARA ESTÁDIO	AVANT	710,00	8.520,00
2	58	UNID.	BASE PARA RELÉ FOTOCÉLULA	HIDROWATS	7,50	375,00
7	300	M	CABO 16MM SEMI RIGIDO	RCM	17,00	5.100,00
14	20	UNID.	CAIXA CN COMPLETA COM ABRAÇADEIRAS DE AÇO GALVANIZADO	FERRAGENS JORDÃO	200,00	4.000,00
17	100	UNID.	REFLETOR DE LED 300W	AVANT	220,00	22.000,00
21	40	UNID.	DISJUNTOR TRI 100A - DIN	SOPRANO	140,00	5.600,00
23	20	UNID.	DISJUNTOR TRI 200A - DIN	SOPRANO	360,00	7.200,00
24	2000	M	FIO 10MM RIGIDO	RCM	8,90	17.800,00
31	200	UNID.	LÂMPADA A VAPOR DE SÓDIO, POTÊNCIA NOMINAL DE 250W/220V, ALTA PRESSÃO, BASE E-40, FORMATO TUBULAR, FLUXO LUMINOSO 33.000 LM, EFICIÊNCIA LUMINOSA 132,0 LM/W, COM VIDA MEDIANA DE 32.000 HORAS.	GOODLUX	24,00	4.800,00
32	100	UNID.	LÂMPADA A VAPOR DE SÓDIO, POTÊNCIA NOMINAL DE 400W/220V, ALTA PRESSÃO, BASE E-40, FORMATO TUBULAR, FLUXO LUMINOSO 56.800 LM, EFICIÊNCIA LUMINOSA 142 LM/W, COM VIDA MEDIANA DE 32.000 HORAS.	GOODLUX	19,00	1.900,00
33	200	UNID.	LÂMPADA A VAPOR METÁLICO, POTENCIA NOMINAL DE 250W/220V, BASE E-40, COM TUBO DE DESCARGA CERÂMICO, COM BULBO TUBULAR CLARO COM DIÂMETRO DE 48MM, COMPRIMENTO DA LÂMPADA DE 251MM, POSIÇÃO DE OPERAÇÃO UNIVERSAL, FLUXO LUMINOSO MÍNIMO DE 25.730 LM, EFICIÊNCIA LUMINOSA DE 94 LM/W, IRC DE 80, TEMPERATURA DE COR DE 4200K +/- 200K, VIDA MEDIANA DE 24.000 HORAS.	GOODLUX	25,00	5.000,00
34	100	UNID.	LÂMPADA A VAPOR METÁLICO, POTÊNCIA NOMINAL DE 400W/220V, BASE E-40, COM TUBO DE DESCARGA CERÂMICO, COM BULBO TUBULAR CLARO COM DIÂMETRO DE 59MM, COMPRIMENTO DA LAMPADA DE 270MM, POSIÇÃO DE OPERAÇÃO UNIVERSAL, FLUXO LUMINOSO MÍNIMO DE 41.600 LM, EFICIÊNCIA LUMINOSA DE 101 LM/W, IRC DE 80, TEMPERATURA DE COR DE 3000K +/- 200K, VIDA MEDIANA DE 20.000 HORAS.	GOODLUX	33,00	3.300,00
37	25	UNID.	LUMINÁRIA TIPO PROJETOR COM TECNOLOGIA LED, CONCEITO MODULAR, PARA SER USADO EM ÁREA EXTERNA, CORPO EM ALUMÍNIO, SUPORTE DE FIXAÇÃO EM AÇO INOXIDÁVEL OU GALVANIZADO À FOGO COM AJUSTE DE INCLINAÇÃO DE 0-180° MÓDULOS LED COM DISSIPADOR EM ALUMÍNIO, PLACA DO LED EM METAL CORE (MCPCB), LENTE DE POLICARBONATO (PC), GRAU DE PROTEÇÃO CONTRA PENETRAÇÃO DE PÓ E ÁGUA IP67, RESISTÊNCIA A IMPACTOS IK08, CONECTORES IP68 DE ENGATE RÁPIDO E SEM USO DE FERRAMENTAS. DRIVER LED DE CORRENTE CONSTANTE PROGRAMÁVEL, POTENCIA MÍNIMA 1500W E MÁXIMA DE 300W, TENSÃO DE OPERAÇÃO ENTRE 100 - 277 VAC, FREQUENCIA 50/60 HZ, FATOR DE POTÊNCIA >0,98, THD-I < 10%, DPS (DISPOSITIVO DE PROTEÇÃO CONTRA SURTO DE TENSÃO), POSSUIR GRAU DE PROTEÇÃO CONTRA PÓ E ÁGUA IP67. O PROJETOR DEVE POSSUIR POTÊNCIA TOTAL MÁXIMA DE 300W +/- 5%, FLUXO LUMINOSO ÚTIL MÍNIMO DE 16.500 LM PARA 150W, 19.800 LM PARA 180W E 110 LUMMENS-WATT MÍNIMO PARA LUMINÁRIA SUPERIOR A 180W. TEMPERATURA DE COR ENTRE 4.700 - 6.500K, IRC >= 70, DISTRIBUIÇÃO LUMINOSA SIMÉTRICA DE 90° E TEMPERATURA DE OPERAÇÃO ENTRE -40 -+ 50°C, VIDA UTIL	ZAGONEL	1.650,00	41.250,00

			DO CONJUNTO DE 50.000 HORAS LM70, COMPROVADO PELA LM80/TM2). GARANTIA MÍNIMA CONTRA DEFEITOS DE FABRICAÇÃO DE 05 ANOS.			
41	8	UNID.	POSTE 300DAN 7,20M - PADRÃO COPEL	SANTIN	1.100,00	8.800,00
42	5	UNID.	POSTE 300DAN 7,20M - PADRÃO COPEL	SANTIN	1.450,00	7.250,00
44	200	UNID.	REATOR EXTERNO PARA LÂMPADAS A VAPOR DE SÓDIO 250W/220V, GALVANIZADO A FOGO CHAPA DE AÇO MÍNIMA DE 1,20MM COM BASE PARA RELÉ, ALTO FATOR DE POTÊNCIA, NÚCLEO DE COBRE, CONTENDO CABOS EPR OU XLPE COM LUVAS PRÉ-ISOLADAS NAS PONTAS, PERDAS MÁXIMAS DE 24W E FATOR DE POTÊNCIA MÍNIMA DE 0,97, DEVENDO POSSUIR EM SUA LATERAL ADESIVO REFLETIVO PARA IDENTIFICAÇÃO DA POTÊNCIA DO REATOR, FUNDO BRANCO E LETRAS VERMELHAS, COM SELO PROCEL, GARANTIA MÍNIMA DE 5 ANOS.	GOODLUX	105,00	21.000,00
45	100	UNID.	REATOR EXTERNO PARA LÂMPADAS A VAPOR DE SÓDIO 400W/220V, GALVANIZADO A FOGO CHAPA DE AÇO MÍNIMA DE 1,20MM COM BASE PARA RELÉ, ALTO FATOR DE POTÊNCIA, NÚCLEO DE COBRE, CONTENDO CABOS EPR OU XLPE COM LUVAS PRÉ-ISOLADAS NAS PONTAS, PERDAS MÁXIMAS DE 32W E FATOR DE POTÊNCIA MÍNIMA DE 0,98, DEVENDO POSSUIR EM SUA LATERAL ADESIVO REFLETIVO PARA IDENTIFICAÇÃO DA POTÊNCIA DO REATOR, FUNDO BRANCO E LETRAS VERMELHAS, COM SELO PROCEL, GARANTIA MÍNIMA DE 5 ANOS.	GOODLUX	135,00	13.500,00
46	300	UNID.	REATOR EXTERNO PARA LÂMPADAS A VAPOR DE SÓDIO 70W/220V, GALVANIZADO A FOGO CHAPA DE AÇO MÍNIMA DE 1,20MM COM BASE PARA RELÉ, ALTO FATOR DE POTÊNCIA, NÚCLEO DE COBRE, CONTENDO CABOS EPR OU XLPE COM LUVAS PRÉ-ISOLADAS NAS PONTAS, PERDAS MÁXIMAS DE 12W E FATOR DE POTÊNCIA MÍNIMA DE 0,95, DEVENDO POSSUIR EM SUA LATERAL ADESIVO REFLETIVO PARA IDENTIFICAÇÃO DA POTÊNCIA DO REATOR, FUNDO BRANCO E LETRAS VERMELHAS, COM SELO PROCEL, GARANTIA MÍNIMA DE 5 ANOS.	GOODLUX	85,00	25.500,00
47	500	UNID.	RELÉ FOTOELÉTRICO MAGNÉTICO USO EM CORRENTES ALTERNADAS INTERCAMBIÁVEL DE 220V, COM SISTEMA DE OPERAÇÃO QUE ACENDE E APAGA LÂMPADAS EM FUNÇÃO DA VARIAÇÃO DA ILUMINÂNCIA, CORPO EM POLIPROPILENO ESTABILIZADO CONTRA RAIOS ULTRAVIOLETAS PARA SUPORTAR INTEMPÉRIAS, PINAGEM DE CONTATO EM LATÃO ESTANHADO PRESO AO CORPO POR SISTEMA DE REBITAGEM, COM CONTATOS DE CARGA TIPO LN QUE ACIONAM A CARGA A NOITE, CÉLULA FOTOELÉTRICA TIPO CDS COM ENCAPSULAMENTO BLINDADO DE RESPOSTA INSTANTÂNEA MONTADO NA POSIÇÃO LATERAL, FREQUÊNCIA DE 60HZ, CORRENTE MÁXIMA DE 10', POTÊNCIA DE 1000W EM CARGA RESISTIVA E 1800VA 220V EM CARGA INDUTIVA, FAIXA DE OPERAÇÃO DE 5 A 20 LUX PARA LIGAR E NO MÁXIMO DE 40 LUX PARA DESLIGAR, DE ACORDO COM A ABNT NBR 5123/2016, TEMPERATURA DE TRABALHO DE -5°C A + 50°C.	ILUMINATIC	27,00	13.500,00
48	400	UNID.	RELE FOTO ELETRÔNICO 220V, 1800VA	GOODLUX	16,50	6.600,00
56	500	UNID.	LÂMPADA A VAPOR DE SÓDIO, POTÊNCIA NOMINAL DE 70W/220V, ALTA PRESSÃO, BASE E-27, FORMATO TUBULAR, FLUXO LUMINOSO 6.800 LM, EFICIÊNCIA LUMINOSA 84,0 LM/W, COM VIDA MEDIANA DE 24.000 HORAS.	GOODLUX	16,45	8.225,00
57	40	UNID.	REFLETOR DE 200 W 32X24 CM	AVANT	150,00	6.000,00

Valor total estimado registrado do fornecedor: R\$ 237.220,00 (Duzentos e trinta e sete mil duzentos e vinte reais).

G. M. POSSAN LTDA – CNPJ Nº 46.481.010/0001-97

ITEM	QTDE	UNID.	DESCRIÇÃO DOS PRODUTOS	MARCA	VALOR UNIT	VALOR TOTAL
3	100	UNID.	BICAL DE PORCELANA E-27	G20	6,40	640,00
4	60	UNID.	BICAL DE PORCELANA E-40	G20	9,10	546,00
5	70	UNID.	BRAÇO BR1 1,00M, GALVANIZADO A FOGO, PAREDE DE NO MÍNIMO 2,25MM, COM SAPATA, CONFORME NTC 813951	OLIVO	32,10	2.247,00
6	10	UNID.	BRAÇO BR2 3M, GALVANIZADO A FOGO, PAREDE DE NO MÍNIMO 3,00MM, COM SAPATA, CONFORME NTC 813952	OLIVO	218,00	2.180,00
22	20	UNID.	DISJUNTOR TRJ 125A - DIN	TRAMONTINA	230,00	4.600,00
25	2000	M	FIO 2,5MM FLEXIVEL	THELFLEX	1,85	3.700,00
26	2000	M	FIO 4MM FLEXIVEL	THELFLEX	3,00	6.000,00
27	2000	M	FIO 6MM FLEXIVEL	THELFLEX	4,35	8.700,00
28	100	UNID.	FITA ISOLANTE 20MX18MM	TRAMONTINA	7,85	785,00
29	100	UNID.	GRAMPO HASTE TERRA PADRÃO COPEL	FOUR GROUP	14,00	1.400,00

30	150	UNID	HASTE DE COBRE 3/8 X 2,40M	OLIVO	51,66	7.749,00
36	50	UNID	LUMINÁRIA LM-01 LUMINÁRIA FECHADA PARA USO EM SISTEMAS DE ILUMINAÇÃO DE VIAS PÚBLICAS, RUAS SECUNDÁRIAS. CORPO ÓPTICO-REFLETOR EM CHAPA DE ALUMÍNIO 1,2MM ACABAMENTO ANODIZADO RESISTENTE A INTEMPÉRIAS. MODELO PROJETADO PARA O USO COM O VAPOR DE SÓDIO DE 250W, COM SOQUETE E-40. CORPO EM REFLETOR EM CHAPA DE ALUMÍNIO ESTAMPADO E ESCALONADO, TRATADO POR PROCESSO DE ABRILHANTAMENTO ELETROQUÍMICO, ANODIZADO E COM FECHAMENTO EM POLICARBONATO. PESCOÇO EM LIGA DE ALUMÍNIO. PARA ENCAIXE DE TUBOS ATÉ E49. REFRACTOR EM POLICARBONATO PRISMÁTICO. SOQUETE E49 A FIXAÇÃO DA LUMINÁRIA AO BRAÇO, DEVE SER COM PARAFUSOS EM AÇO INOX. DEMAIS PARAFUSOS, PORCAS E ARRUELAS, EM LATÃO COMANDO OU AÇO INOX. A LUMINÁRIA DEVE POSSUIR FOCALIZADOR DE AJUSTE EM AÇO CARBONO A FOGO, ALUMÍNIO OU INJETADO, COM MARCAÇÕES IDENTIFICADAS QUE ATENDAM A LÂMPADA RELACIONADA NESTA ESPECIFICAÇÃO E PROPORCIONEM UM MELHOR RENDIMENTO DA LUMINÁRIA COM 5º DE INCLINAÇÃO. O FECHAMENTO DA LUMINÁRIA E NÃO PODE PERMITIR QUE O REFRACTOR SE DESPRENDA DA LUMINÁRIA DURANTE O SEU MANUSEIO.	OLIVO	180,00	9.000,00
48	70	UNID.	TERMINAL PRESSÃO SAPATA 129MM EM COBRE	BETEL	20,00	1.400,00
50	70	UNID.	TERMINAL PRESSÃO SAPATA 35MM EM COBRE	BETEL	7,00	490,00

Valor total estimado registrado do fornecedor: R\$ 49.437,00 (Quarenta e nove mil, quatrocentos e trinta e sete reais).

**ELETO LUZ COM DE MATERIAIS ELETRICOS LTDA – CNPJ Nº 76.072.776/0001-89**

ITEM	QTDE	UNID.	DESCRIÇÃO DOS PRODUTOS	MARCA	VALOR UNIT	VALOR TOTAL
8	250	M	CABO 25MM SEMI RIGIDO	RCM	23,00	5.750,00
9	400	M	CABO 35MM SEMI RIGIDO	RCM	34,60	13.840,00
10	100	M	CABO 95MM FLEXIVEL	RCM	78,90	7.890,00
11	500	M	CABO DE COBRE NU 35MM	RCM	29,50	14.750,00
12	200	M	CABO SEMI RIGIDO 70MM	RCM	59,90	11.980,00
13	200	M	CABO SEMIRIGIDO 50MM	RCM	41,50	8.300,00
15	5	UNID.	CAIXA GNE PADRÃO COPEL COM ABRAÇADEIRAS DE AÇO GALVANIZADO	JORDAO	770,00	3.850,00
19	30	UNID.	CONTACTORA 40A 220V TRIFASICA	SOPRANO	230,00	6.900,00
20	40	UNID.	DISJUNTOR BI 50A - NEMA	SOPRANO	70,00	2.800,00
35	100	UNID.	LUMINÁRIA LM 1 - LUMINÁRIA FECHADA PARA USO EM SISTEMAS DE ILUMINAÇÃO DE VIAS PÚBLICAS. CORPO ÓPTICO-REFLETOR EM CHAPA DE ALUMÍNIO REPUXADO. POLIDO POR SISTEMA DE ABRILHANTAMENTO ELETROQUÍMICO ACABAMENTO ADONISADO E SELADO. MODELO PROJETADO PARA O USO COM O VAPOR DE SÓDIO DE 70W COM SOQUETE E-27 OU E-40. CORPO EM REFLETOR EM CHADA DE ALUMÍNIO ESTAMPADO, TRATADO POR PROCESSO DE ABRILHANTAMENTO ELETROQUÍMICO, ADONISADO E COM FECHAMENTO EM POLICARBONATO. PESCOÇO EM LIGA DE ALUMÍNIO. PARA ENCAIXE DE TUBOS ATÉ 11MM. O FECHAMENTO DA LUMINÁRIA DEVE SER FEITO ATRAVÉS DE PRESILHAS DE AÇO INOX; DEMAIS PARAFUSOS, PORCAS E ARRUELAS, EM LATÃO CADMIADO OU AÇO INOX. A LUMINÁRIA DEVE POSSUIR FOCALIZADOR DE AJUSTE EM AÇO CARBONO A FOGO, ALUMÍNIO OU INJETADO, COM MARCAÇÕES IDENTIFICADAS QUE ATENDAM A LÂMPADA RELACIONADA NESTA ESPECIFICAÇÃO E QUE PROPORCIONEM UM MELHOR RENDIMENTO DA LUMINÁRIA COM 5º DE INCLINAÇÃO. A DOBRADIÇA DEVERÁ CONTER SISTEMA PARA A LUMINÁRIA E NÃO PODE PERMITIR QUE O REFRACTOR SE DESPRENDA DA LUMINÁRIA DURANTE SEU MANUSEIO.	HIDROWATS	164,00	16.400,00
51	50	UNID.	TERMINAL PRESSÃO SAPATA 50MM	INCESA	11,00	550,00
52	50	UNID.	TERMINAL PRESSÃO SAPATA 70MM	INCESA	12,00	600,00
55	300	METROS	CABO PP 2X6MM	RCM	11,90	3.570,00

Valor total estimado registrado do fornecedor: R\$ 97.180,00 (Noventa e sete mil, cento e oitenta reais).

**MARSANGO COM. DE MATERIAIS DE CONSTRUÇÃO LTDA – CNPJ Nº 04.048.349/0001-54**

ITEM	QTDE	UNID.	DESCRIÇÃO DOS PRODUTOS	MARCA	VALOR UNIT	VALOR TOTAL
16	500	UNID.	CONECTOR PERFORANTE 10/95MM	SAN LIGHT	6,86	3.430,00

40	100	UNID.	PARAFUSO ROSCA DUPLA 450MM COM ARRUELAS E DUAS PORCAS GALVANIZADO	METAL. PISA	29,00	2.900,00
43	5	UNID.	POSTE 75 DAN 7,20 - PADRÃO COPEL	BERTOLINI	726,00	3.630,00
53	100	UNID.	LÂMPADA LINHA TUBULAR TRANSPARENTE, SÓDIO 150W, 2000K, E40.	PCSAN	14,58	1.458,00

Valor total estimado registrado do fornecedor: R\$ 11.418,00 (Onze mil, quatrocentos e dezoito reais).

· **R. MATOS LTDA – CNPJ Nº 48.640.120/0001-80**

ITEM	QTDE	UNID.	DESCRIÇÃO DOS PRODUTOS	MARCA	VALOR UNIT	VALOR TOTAL
18	20	UNID.	CONJUNTO ISOLADOR TIPO ROLDANA DE PORCELANA ESMALTADA 72X72MM; TERRAGENS: ARMAÇÃO SECUNDARIA PESADA COM PINO E CUPILHA.	FOX	19,45	389,00
38	150	UNID.	PARAFUSO ROSCA DUPLA 250MM COM ARRUELAS E DUAS PORCAS GALVANIZADO	G20	23,00	3.450,00
39	150	UNID.	PARAFUSO ROSCA DUPLA 350MM COM ARRUELAS E DUAS PORCAS GALVANIZADO	G20	26,00	3.900,00
49	70	UNID.	TERMINAL PRESSÃO SAPATA 250MM EM COBRE	INCTSA	23,00	1.610,00

Valor total estimado registrado do fornecedor: R\$ 9.349,00 (Nove mil, trezentos e quarenta e nove reais).

**Inabilitações**

· NÃO HOUE

**Desclassificações**

· NÃO HOUE

Três Barras do Paraná/PR, 16 de fevereiro de 2023.

**VANESSA MACAGNAN ACUNHA OENNING**

Pregoeira

**Publicado por:**  
Viviane Rodrigues  
**Código Identificador:**8D50B761

Matéria publicada no Diário Oficial dos Municípios do Paraná no dia 17/02/2023. Edição 2713

A verificação de autenticidade da matéria pode ser feita informando o código identificador no site:

<https://www.diariomunicipal.com.br/amp/>





ESTADO DO PARANÁ

000545

# Prefeitura Municipal de Três Barras do Paraná

CAPITAL DO FEIJÃO

## PROCURADORIA JURÍDICA

**Objeto:** PARECER

**Repartição:** Secretaria de Obras, Viação e Serviços Urbanos

**A espécie:** Pregão Eletrônico nº 008/2023.

**Modo de Julgamento:** Menor Preço Unitário

**Prazo:** 12 meses

**Valor Máximo:** R\$ 645.322,75 (seiscentos e quarenta e cinco mil e trezentos e vinte e dois reais e setenta e cinco centavos)

**Forma de Pagamento:** em até 30 dias conforme entrega de materiais

### Os fatos:

Trata-se de registro de preços para futura e eventual aquisição de materiais elétricos e eletrônicos para uso na manutenção elétrica na rede de iluminação pública e nos bens de domínio público do Município de Três Barras do Paraná, pelo Pregão Eletrônico.

No momento da abertura das propostas, 06 (seis) empresas apresentaram suas ofertas, a empresa **H L Manica Ltda.** CNPJ nº 43.633.330/0001-27, foi declarada nos itens 1, 2, 7, 14, 17, 21, 23, 24, 31 a 34, 37, 41, 42, 44 a 47, 54, 56 e 57, com valor de R\$ 237.220,00 (duzentos e trinta e sete mil duzentos e vinte reais); **G M Possan Ltda.** CNPJ nº 46.481.010/0001-97, foi declarada vencedora nos itens 3 a 6, 22, 25 a 30, 36, 48, 50, com valor de R\$ 49.437,00 (quarenta e nove mil quatrocentos e trinta e sete reais); **Eletro Luz Comercio de Materiais Elétricos Ltda.** CNPJ nº 76.072.776/0001-89, foi declarada vencedora nos itens 8 a 13, 15, 19, 20, 35, 51, 52, 55, com valor de R\$ 97.180,00 (noventa e sete mil cento e oitenta reais); **Marsango Comercio de Materiais de Construção Ltda.** CNPJ nº 04.048.349/0001-54, foi declarada vencedora nos itens 16, 40, 43, 53, com valor de R\$ 11.418,00 (onze mil quatrocentos e dezoito reais); **R. Matos Ltda.** CNPJ nº 48.640.120/0001-80, foi declarada vencedora nos itens 18, 38, 39, 49, com valor de R\$ 9.349,00 (nove mil trezentos e quarenta e nove reais), não houve desclassificação nem inabilitação.

### Dos Documentos

Foram anexadas a este caderno a documentação constante do edital.

### Do Direito

O objeto do Pregão registro de preços para futura e eventual aquisição de materiais, elétricos e eletrônicos para uso na manutenção elétrica na rede de iluminação pública e nos bens de domínio público do Município de Três Barras do Paraná, encontra lastro jurídico na Lei 10.520/2002, combinado com a Lei 8666/93, e suas posteriores modificações.

### Do Parecer

O pregão é a modalidade escolhida no processo licitatório.

No que tange ao mérito deste parecer, o procedimento licitatório está em ordem, não havendo ressalvas a se atestar, já que houve seis participantes, até poderia se ter mais, já que empresas de outras cidades poderiam ter participado.

Assim, a participante do certame licitatório trouxe ao bojo dos autos a documentação exigida, atendendo dispositivo legal.



ESTADO DO PARANÁ

000546

# Prefeitura Municipal de Três Barras do Paraná

## CAPITAL DO FEIJÃO

Em consulta certidão Negativa de Pendências ao TCE/PR, a vencedora H L Manica Ltda. CNPJ nº 43.633.330/0001-27, não consta registro de pendências, conforme se verificou em 23/02/2023, Código de controle desta certidão: 137053864; a vencedora G M Possan Ltda. CNPJ nº 46.481.010/0001-97, não consta registro de pendências, conforme se verificou em 23/02/2023, Código de controle desta certidão: 679959421; Eletro Luz Comercio de Materiais Elétricos Ltda. CNPJ nº 76.072.776/0001-89, não consta registro de pendências, conforme se verificou em 23/02/2023, Código de controle desta certidão: 401022320; Marsango Comercio de Materiais de Construção Ltda. CNPJ nº 04.048.349/0001-54, não consta registro de pendências, conforme se verificou em 23/02/2023, Código de controle desta certidão: 627892631; R. Matos Ltda. CNPJ nº 48.640.120/0001-80, não consta registro de pendências, conforme se verificou em 23/02/2023, Código de controle desta certidão: 530243330.

Ante o exposto, opina-se pela homologação da licitação tipo Pregão Presencial, e a contratação da empresa vencedora do objeto do respectivo processo licitatório. S.M.J., Se assim entender Vossa Senhoria o Prefeito Municipal. Todavia, ao se lavrar contrato com as empresas acima, como já foram designados Gestores e fiscais para acompanharem a execução do mesmo, ante o Decreto nº 4557/2021, seja dada ciência aos mesmos.

Três Barras do Paraná, 23 de fevereiro de 2023.

Marcos A. Fernandes - OAB/PR 21.238



### TERMO DE HOMOLOGAÇÃO E ADJUDICAÇÃO

PROCESSO ADMINISTRATIVO Nº 013/2023  
PREGÃO ELETRÔNICO Nº 08/2023

Analisando os procedimentos do Pregoeiro e Equipe de Apoio, bem como pareceres jurídicos nos autos do processo licitatório modalidade PREGÃO, forma ELETRÔNICO, nº 08/2023, objetivando o **REGISTRO DE PREÇOS PARA FUTURA E EVENTUAL AQUISIÇÃO DE MATERIAIS ELÉTRICOS E ELETRÔNICOS PARA USO NA MANUTENÇÃO ELÉTRICA NA REDE DE ILUMINAÇÃO PÚBLICA E NOS BENS DE DOMÍNIO PÚBLICO DO MUNICÍPIO DE TRÊS BARRAS DO PARANÁ**, o qual transcorreu dentro dos preceitos da Lei Federal nº 10.520/2002, subsidiada pela Lei federal nº 8.666/93, **HOMOLOGO** o julgamento da mesma, **ADJUDICANDO** os itens à empresa vencedora: **H L MANICA LTDA – CNPJ Nº 43.633.330/0001-27, G M POSSAN LTDA – CNPJ Nº 46.481.010/0001-97, ELETRO LUZ COMERCIO DE MATERIAIS ELÉTRICOS LTDA – CNPJ Nº 76.072.776/0001-89, MARSANGO COMERCIO DE MATERIAIS DE CONSTRUÇÃO LTDA – CNPJ Nº 04.048.349/0001-54 e R. MATOS LTDA – CNPJ Nº 48.640.120/0001-80**, a partir desta data, conforme **RESULTADO DA CLASSIFICAÇÃO DAS PROPOSTAS, HABILITAÇÃO E JULGAMENTO** apenso ao processo.

Fica a adjudicatária **CONVOCADA** a assinar o Contrato no prazo de 05 dias, a partir da publicação deste Termo, sob pena de decair o direito a contratação, sem prejuízo às sanções previstas no artigo 81 da Lei 8.666/93.

Três Barras do Paraná/PR, 23 de fevereiro de 2023.

  
**GERSO FRANCISCO GUSSO**  
Prefeito Municipal

01.0101 Câmara Municipal.  
0103100012.001.000 – Manutenção das Atividades Legislativas.  
339039480000 – Serviço de seleção e treinamento.  
Fundamento Legal: Parágrafo 1º do artigo 25 da Lei nº 8.666/93.

Três Barras do Paraná, 17 de fevereiro de 2023.

**ANTENOR CARLOS DA MOTTA**  
Presidente

Publicado por:  
Lenilce Vitoriano  
Código Identificador:0D1A340E

**MUNICÍPIO DE TRÊS BARRAS DO PARANÁ**  
**EXTRATO DO 1º TERMO ADITIVO DO CONTRATO**  
**ADMINISTRATIVO DE PRESTAÇÃO DE SERVIÇOS**  
**Nº84/2022**

**Partes:** Contratante: **MUNICÍPIO DE TRÊS BARRAS DO PARANÁ/PR.**

Contratada: **GELCIR GOTARDO TRANSPORTES E SERVIÇOS EIRELI - CNPJ Nº12.998.305/0001-13**

**Objeto:** Constitui o objeto do presente instrumento de aditivo contratual de 25% de acréscimo no quantitativo de km do Contrato Administrativo de Prestação de Serviços nº 84/2022, **CONTRATAÇÃO DE EMPRESA PARA PRESTAÇÃO DE SERVIÇOS DE LOCAÇÃO DE CAMINHÃO 04 EIXOS CARROCERIA ABERTA TIPO PRANCHA, PARA ATENDER AS NECESSIDADES DA ADMINISTRAÇÃO PÚBLICA MUNICIPAL, com fundamento no art. 65, II, da Lei nº 8.666/93.**

**Valor do Termo Aditivo:** R\$72.488,40 (setenta e dois mil, e quatrocentos e oitenta e oito reais e quarenta centavos).

**Data da assinatura:** 22 de fevereiro de 2023

Ficam ratificadas as demais exigências do Contrato.

**Pregão Presencial nº 24/2022**

Publicado por:  
Vanessa Macagnan  
Código Identificador:FB3D805C

**MUNICÍPIO DE TRÊS BARRAS DO PARANÁ**  
**EXTRATO DO 3º TERMO ADITIVO DO CONTRATO**  
**ADMINISTRATIVO DE PRESTAÇÃO DE SERVIÇOS Nº**  
**135/2021**

**Partes:** Contratante: **MUNICÍPIO DE TRÊS BARRAS DO PARANÁ/PR**

Contratada: **MATHEUS PELISSER 06937387903 – CNPJ Nº 959.927/0001-23**

**Objeto:** A finalidade do presente Termo Aditivo é promover reajuste no CONTRATO ADMINISTRATIVO DE PRESTAÇÃO DE SERVIÇOS Nº 135/2021 com acréscimo de 25 % no quantitativo das horas, para dar continuidade aos trabalhos.

**Valor do Aditivo:** R\$76.135,20 (setenta e seis mil, cento e trinta e cinco reais, e vinte centavos).

**Data da assinatura do aditivo:** 23/02/2023

Ficam ratificadas as demais exigências do Contrato.

**Pregão Presencial 22/2021**

Publicado por:  
Vanessa Macagnan  
Código Identificador:8795A91A

**MUNICÍPIO DE TRÊS BARRAS DO PARANÁ**  
**DECRETO 5266**

**REPUBLICADO**  
**DECRETO Nº5266/2023**  
**Data 17.02.2023**

Súmula. Concede Licença Especial a Servidor Efetivo Municipal e dá outras providências.

**GERSO FRANCISCO GUSSO, PREFEITO MUNICIPAL EM EXERCÍCIO DE TRÊS BARRAS DO PARANÁ, ESTADO DO PARANÁ, NO USO DE SUAS ATRIBUIÇÕES QUE LHE SÃO CONFERIDAS POR LEI, CONSIDERANDO O CONTIDO NO ART. 57, DA LEI MUNICIPAL 085/94 COMBINADO COM A LEI MUNICIPAL Nº 1707/18.**

**DECRETA:**

**Art. 1º.** Fica concedida Licença Especial de 90 (Noventa) dias, a servidora **Adriana dos Santos de Camargo de Souza**, ocupante do cargo efetivo de Agente Comunitário de Saúde, lotada na Secretaria Municipal de Saúde, na matrícula nº23770-1/1, referente ao período aquisitivo de 05/02/2012 a 04/02/2017.

**Art. 2º.** Este Decreto entra em vigor na data de sua publicação, revogadas as disposições em contrário.

Gabinete do Prefeito Municipal de Três Barras do Paraná, em 17 de fevereiro de 2023.

**GERSO FRANCISCO GUSSO**  
Prefeito Municipal

Publicado por:  
Marlice Cristina Mariano  
Código Identificador:E2A1B2AC

**MUNICÍPIO DE TRÊS BARRAS DO PARANÁ**  
**TERMO DE HOMOLOGAÇÃO E ADJUDICAÇÃO**

PROCESSO ADMINISTRATIVO Nº 013/2023

PREGÃO ELETRÔNICO Nº 08/2023

Analisando os procedimentos do Pregoeiro e Equipe de Apoio, bem como pareceres jurídicos nos autos do processo licitatório modalidade PREGÃO, forma ELETRÔNICO, nº 08/2023, objetivando o REGISTRO DE PREÇOS PARA FUTURA E EVENTUAL AQUISIÇÃO DE MATERIAIS ELÉTRICOS E ELETRÔNICOS PARA USO NA MANUTENÇÃO ELÉTRICA NA REDE DE ILUMINAÇÃO PÚBLICA E NOS BENS DE DOMÍNIO PÚBLICO DO MUNICÍPIO DE TRÊS BARRAS DO PARANÁ, o qual transcorreu dentro dos preceitos da Lei Federal nº 10.520/2002, subsidiada pela Lei federal nº 8.666/93, **HOMOLOGO** o julgamento da mesma, **ADJUDICANDO** os itens à empresa vencedora: **H L MANICA LTDA – CNPJ Nº 43.633.330/0001-27, G M POSSAN LTDA – CNPJ Nº 46.481.010/0001-97, ELETRO LUZ COMERCIO DE MATERIAIS ELÉTRICOS LTDA – CNPJ Nº 76.072.776/0001-89, MARSANGO COMERCIO DE MATERIAIS DE CONSTRUÇÃO LTDA – CNPJ Nº 04.048.349/0001-54 e R. MATOS LTDA – CNPJ Nº 48.640.120/0001-80, a partir desta data, conforme RESULTADO DA CLASSIFICAÇÃO DAS PROPOSTAS, HABILITAÇÃO E JULGAMENTO apenso ao processo.**

Fica a adjudicatária **CONVOCADA** a assinar o Contrato no prazo de 05 dias, a partir da publicação deste Termo, sob pena de decair o direito a contratação, sem prejuízo às sanções previstas no artigo 81 da Lei 8.666/93.

Três Barras do Paraná/PR, 23 de fevereiro de 2023.

**GERSO FRANCISCO GUSSO**  
Prefeito Municipal

Publicado por:  
Viviane Rodrigues  
Código Identificador:A56340B0

**MUNICÍPIO DE TRÊS BARRAS DO PARANÁ**  
**PORTARIA Nº965/2023**

**PORTARIA Nº965/2023**  
**Data 23.02.2023**

Súmula. Concede insalubridade a Servidora Temporária Municipal e dá outras providências.



ESTADO DO PARANÁ

Prefeitura Municipal de Três Barras do Paraná

CAPITAL DO FEIJÃO

000549

ATA DE REGISTRO DE PREÇOS Nº 28/2023

PROCESSO ADMINISTRATIVO Nº 13/2023.  
PREGÃO ELETRÔNICO SRP Nº 08/2023.  
VALIDADE: 12 meses

O **MUNICÍPIO DE TRÊS BARRAS DO PARANÁ**, Pessoa Jurídica de Direito Público Interno, com sede a Avenida Brasil, 245, centro, Três Barras do Paraná/PR, inscrito no Cadastro Nacional de Pessoas Jurídicas (CNPJ/MF) sob o nº 78.121.936/0001-68, neste ato representado pelo Prefeito Municipal, Sr. GERSO FRANCISCO GUSSO, brasileiro, casado, odontólogo, inscrito no CPF/MF nº 409.886.600-59 e portador da Carteira de Identidade nº 902.308.139-2, residente e domiciliado nesta cidade, no uso das atribuições que lhe confere a Lei Orgânica Municipal, considerando a homologação da licitação na modalidade PREGÃO, na forma ELETRÔNICA, para REGISTRO DE PREÇOS, nº 08/2023, nos termos do Artigo 15 da Lei Federal nº 8.666/93 e demais normas legais aplicáveis, registra os preços da empresa indicada e qualificada nesta ATA, em face da classificação da(s) proposta(s) apresentada(s) e nas quantidades cotadas, atendendo as condições previstas no Edital, sujeitando-se as partes às normas constantes da Lei Federal nº 8.666, de 21 de junho de 1993 e suas alterações, e em conformidade com as disposições a seguir.

**CLÁUSULA PRIMEIRA – DO OBJETO**

1.1. A presente Ata tem por objeto o Registro de Preços para a **REGISTRO DE PREÇOS PARA FUTURA E EVENTUAL AQUISIÇÃO DE MATERIAIS ELÉTRICOS E ELETRÔNICOS PARA USO NA MANUTENÇÃO ELÉTRICA NA REDE DE ILUMINAÇÃO PÚBLICA E NOS BENS DE DOMÍNIO PÚBLICO DO MUNICÍPIO DE TRÊS BARRAS DO PARANÁ**, observadas as características e demais condições definidas no Edital de Pregão Eletrônico nº 08/2023 e seus Anexos.

**PARÁGRAFO ÚNICO** - A quantidade de materiais a ser entregues é estimada naquela descrita no ANEXO VI – TERMO DE REFERÊNCIA, não estando o Município obrigado a retirar a totalidade e nem mesmo tão somente aquela, por se tratar de estimativa, sendo que será requerida a entrega somente da quantidade necessária para atendimento das necessidades atestadas pelas secretarias solicitantes.

**CLÁUSULA SEGUNDA – CONDIÇÕES DE FORNECIMENTO**

2.1. As empresas com o menor preço obterão apenas o direito de preferência e não de exclusividade do fornecimento dos referidos itens até o término da vigência da mesma.

**PARAGRAFO PRIMEIRO** – As condições de fornecimento dos materiais são as mesmas descritas no item 21 e demais exigências contidas no Edital do Pregão Eletrônico nº 08/2023 e seus anexos.

**PARAGRAFO SEGUNDO** – Quando a empresa não tiver condições de fornecer os materiais, será consultada outra empresa para efetuar a entrega, pelo valor registrado na sessão de registro de preço, ou valor menor, o registro de preços não obriga o município a adquirir os itens registrados, das empresas detentoras do direito de preferência, sempre que for possível poderá adquirir os mesmos de outras empresas em condições mais vantajosas para a Municipalidade.

**PARAGRAFO TERCEIRO** – Quando não possuir justificativa de não entrega a convocada fica sujeita as sanções previstas na legislação vigente.

**PARAGRAFO QUARTO** – Os materiais deverão ser de boa qualidade e, quando for o caso, deverão ter sua qualidade testada e aprovada pelos órgãos de normatização e fiscalização. Os materiais relativos a iluminação pública deverão obedecer inteiramente os requisitos mínimos exigidos pela COPEL – Companhia Paranaense de Energia Elétrica.

**PARAGRAFO QUINTO** - Os materiais serão aceitos provisoriamente, sendo que o recebimento definitivo será feito após a verificação da qualidade dos mesmos.



ESTADO DO PARANÁ

Prefeitura Municipal de Três Barras do Paraná

000550

CAPITAL DO FEIJÃO

**PARAGRAFO SEXTO** - A convocação dos fornecedores pelo órgão competente será formalizada e conterá o endereço e o prazo máximo em que deverão comparecer para retirar o respectivo pedido.

**PARAGRAFO SÉTIMO** - O fornecedor convocado na forma do subitem anterior que não comparecer, não retirar o pedido no prazo estipulado ou não cumprir as obrigações estabelecidas na Ata de Registro de Preços, estará sujeito às sanções previstas no Edital.

**PARAGRAFO OITAVO** - Quando comprovada uma dessas hipóteses, será indicado o próximo fornecedor a ser destinado o pedido, sem prejuízo da abertura de processo administrativo para aplicação de penalidades.

### CLÁUSULA TERCEIRA – DA CLASSIFICAÇÃO, DOS PREÇOS E QUANTITATIVOS

**3.1.** A Empresa **H L MANICA LTDA**, com sede na Avenida dos Pioneiros, nº 687, centro, Catanduvas/PR, devidamente inscrita no CNPJ nº 43.633.330/0001-27, representada por seu representante legal devidamente constituído no Contrato Social, **Sr. Heitor Luiz Manica**, casado, empresário, inscrito no CPF nº 220.381.160-91, portador da Carteira Nacional de Habilitação 01824782750, residente na Rua Santa Catarina, nº 667, centro, Três Barras do Paraná/PR, independente de transcrição nesta Ata, é a detentora dos direitos de preferência e não de exclusividade dos itens descritos no item 3.2 desta Cláusula.

**3.2.** Os itens, os preços registrados, as especificações do objeto, a quantidade e as demais condições ofertadas na proposta, são as que seguem:

ITEM	QTDE	UNID.	DESCRIÇÃO DOS PRODUTOS	MARCA	VALOR UNIT	VALOR TOTAL
1	12	UNID.	REFLETOR DE LED 600W, 6000K COM LENTE DE PROTEÇÃO, PARA ESTÁDIO	AVANT	710,00	8.520,00
2	50	UNID.	BASE PARA RELE FOTOCÉLULA	HIDROWATS	7,50	375,00
7	300	M	CABO 16MM SEMI RIGIDO	RCM	17,00	5.100,00
14	20	UNID.	CAIXA CN COMPLETA COM ABRAÇADEIRAS DE AÇO GALVANIZADO	FERRAGENS JORDÃO	200,00	4.000,00
17	100	UNID.	REFLETOR DE LED 300W	AVANT	220,00	22.000,00
21	40	UNID.	DISJUNTOR TRI 100A - DIN	SOPRANO	140,00	5.600,00
23	20	UNID.	DISJUNTOR TRI 200A - DIN	SOPRANO	360,00	7.200,00
24	2000	M	FIO 10MM RIGIDO	RCM	8,90	17.800,00
31	200	UNID.	LÂMPADA A VAPOR DE SÓDIO, POTÊNCIA NOMINAL DE 250W/220V, ALTA PRESSÃO, BASE E-40, FORMATO TUBULAR, FLUXO LUMINOSO 33.000 LM, EFICIÊNCIA LUMINOSA 132,0 LMW, COM VIDA MEDIANA DE 32.000 HORAS.	GOODLUX	24,00	4.800,00
32	100	UNID.	LÂMPADA A VAPOR DE SÓDIO, POTÊNCIA NOMINAL DE 400W/220V, ALTA PRESSÃO, BASE E-40, FORMATO TUBULAR, FLUXO LUMINOSO 56.800 LM, EFICIÊNCIA LUMINOSA 142 LMW, COM VIDA MEDIANA DE 32.000 HORAS.	GOODLUX	19,00	1.900,00
33	200	UNID.	LÂMPADA A VAPOR METÁLICO, POTÊNCIA NOMINAL DE 250W/220V, BASE E-40, COM TUBO DE DESCARGA CERÂMICO, COM BULBO TUBULAR CLARO COM DIÂMETRO DE 48MM, COMPRIMENTO DA LÂMPADA DE 251MM, POSIÇÃO DE OPERAÇÃO UNIVERSAL, FLUXO LUMINOSO MÍNIMO DE 25.730 LM, EFICIÊNCIA LUMINOSA DE 94 LMW, IRC DE 80, TEMPERATURA DE COR DE 4200K +/- 200K, VIDA MEDIANA DE 24.000 HORAS.	GOODLUX	25,00	5.000,00
34	100	UNID.	LÂMPADA A VAPOR METÁLICO, POTÊNCIA NOMINAL DE 400W/220V, BASE E-40, COM TUBO DE DESCARGA CERÂMICO, COM BULBO TUBULAR CLARO COM DIÂMETRO DE 59MM, COMPRIMENTO DA LÂMPADA DE	GOODLUX	33,00	3.300,00



ESTADO DO PARANÁ

Prefeitura Municipal de Três Barras do Paraná

CAPITAL DO FEIJÃO

000551

			270MM. POSIÇÃO DE OPERAÇÃO UNIVERSAL. FLUXO LUMINOSO MÍNIMO DE 41.600 LM, EFICIÊNCIA LUMINOSA DE 101 LM/W, IRC DE 80, TEMPERATURA DE COR DE 3000K +/- 200K, VIDA MEDIANA DE 20.000 HORAS.			
37	25	UNID.	LUMINÁRIA TIPO PROJETO COM TECNOLOGIA LED, CONCEITO MODULAR, PARA SER USADO EM ÁREA EXTERNA, CORPO EM ALUMÍNIO, SUPORTE DE FIXAÇÃO EM AÇO INOXIDÁVEL OU GALVANIZADO A FOGO COM AJUSTE DE INCLINAÇÃO DE 0-180°. MÓDULOS LED COM DISSIPADOR EM ALUMÍNIO, PLACA DO LED EM METAL CORE (MCPCB), LENTE DE POLICARBONATO (PE), GRAU DE PROTEÇÃO CONTRA PENETRAÇÃO DE PÓ E ÁGUA IP67, RESISTÊNCIA A IMPACTOS IK08, CONECTORES IP68 DE ENGATE RÁPIDO E SEM USO DE FERRAMENTAS. DRIVER LED DE CORRENTE CONSTANTE PROGRAMÁVEL, POTÊNCIA MÍNIMA 1500W E MÁXIMA DE 300W, TENSÃO DE OPERAÇÃO ENTRE 100 - 277 VAC, FREQUÊNCIA 50/60 HZ, FATOR DE POTÊNCIA >0.98, THD-I < 10%, DPS (DISPOSITIVO DE PROTEÇÃO CONTRA SURTO DE TENSÃO), POSSUIR GRAU DE PROTEÇÃO CONTRA PÓ E ÁGUA IP67. O PROJETO DEVE POSSUIR POTÊNCIA TOTAL MÁXIMA DE 300W +/- 5%, FLUXO LUMINOSO ÚTIL MÍNIMO DE 16.500 LM PARA 150W, 19.800 LM PARA 180W E 110 LUMMENS/WATT MÍNIMO PARA LUMINÁRIA SUPERIOR A 180W. TEMPERATURA DE COR ENTRE 4.700 ~ 6.500K, IRC >= 70, DISTRIBUIÇÃO LUMINOSA SIMÉTRICA DE 90° E TEMPERATURA DE OPERAÇÃO ENTRE -40 → 50°C. VIDA ÚTIL DO CONJUNTO DE 50.000 HORAS LM70, COMPROVADO PELA LM80/TM21. GARANTIA MÍNIMA CONTRA DEFEITOS DE FABRICAÇÃO DE 05 ANOS.	ZAGONEL	1.650,00	41.250,00
41	8	UNID.	POSTE 200DAN 7,20M - PADRÃO COPEL	SANTIN	1.100,00	8.800,00
42	5	UNID.	POSTE 300DAN 7,20M - PADRÃO COPEL	SANTIN	1.450,00	7.250,00
44	200	UNID.	REATOR EXTERNO PARA LÂMPADAS A VAPOR DE SÓDIO 250W/220V, GALVANIZADO A FOGO CHAPA DE AÇO MÍNIMA DE 1,20MM COM BASE PARA RELÉ, ALTO FATOR DE POTÊNCIA, NÚCLEO DE COBRE, CONTENDO CABOS EPR OU XLPE COM LUVAS PRE-ISOLADAS NAS PONTAS, PERDAS MÁXIMAS DE 24W E FATOR DE POTÊNCIA MÍNIMA DE 0,97, DEVENDO POSSUIR EM SUA LATERAL ADESIVO REFLETIVO PARA IDENTIFICAÇÃO DA POTÊNCIA DO REATOR, FUNDO BRANCO E LETRAS VERMELHAS, COM SELO PROCEL. GARANTIA MÍNIMA DE 5 ANOS.	GOODLUX	105,00	21.000,00
45	100	UNID.	REATOR EXTERNO PARA LÂMPADAS A VAPOR DE SÓDIO 400W/220V, GALVANIZADO A FOGO CHAPA DE AÇO MÍNIMA DE 1,20MM COM BASE PARA RELÉ, ALTO FATOR DE POTÊNCIA, NÚCLEO DE COBRE, CONTENDO CABOS EPR OU XLPE COM LUVAS PRE-ISOLADAS NAS PONTAS, PERDAS MÁXIMAS DE 32W E FATOR DE POTÊNCIA MÍNIMA DE 0,98, DEVENDO POSSUIR EM SUA LATERAL ADESIVO REFLETIVO PARA IDENTIFICAÇÃO DA POTÊNCIA DO REATOR, FUNDO BRANCO E	GOODLUX	135,00	13.500,00



ESTADO DO PARANÁ

000552

Prefeitura Municipal de Três Barras do Paraná

CAPITAL DO FEIJÃO

46	300	UNID.	LETRAS VERMELHAS, COM SELO PROCEL. GARANTIA MÍNIMA DE 5 ANOS. REATOR EXTERNO PARA LÂMPADAS A VAPOR DE SÓDIO 70W/220V, GALVANIZADO A FOGO CHAPA DE AÇO MÍNIMA DE 1,20MM COM BASE PARA RELÊ. ALTO FATOR DE POTÊNCIA, NÚCLEO DE COBRE, CONTENDO CABOS EPR OU XLPE COM LUVAS PRE-ISOLADAS NAS PONTAS, PERDAS MÁXIMAS DE 12W E FATOR DE POTÊNCIA MÍNIMA DE 0,95, DEVENDO POSSUIR EM SUA LATERAL ADESIVO REFLETIVO PARA IDENTIFICAÇÃO DA POTÊNCIA DO REATOR, FUNDO BRANCO E LETRAS VERMELHAS, COM SELO PROCEL. GARANTIA MÍNIMA DE 5 ANOS.	GOODLUX	85,00	25.500,00
47	500	UNID.	RELE FOTOELÉTRICO MAGNÉTICO USO EM CORRENTES ALTERNADAS INTERCAMBIÁVEL DE 220V, COM SISTEMA DE OPERAÇÃO QUE ACENDE E APAGA LÂMPADAS EM FUNÇÃO DA VARIAÇÃO DA ILUMINÂNCIA, CORPO EM POLIPROPILENO ESTABILIZADO CONTRA RAIOS ULTRAVIOLETAS PARA SUPORTAR INTEMPÉRIES, PINAGEM DE CONTATO EM LATÃO ESTANHADO PRESO AO CORPO POR SISTEMA DE REBITAGEM, COM CONTATOS DE CARGA TIPO LN QUE ACIONAM A CARGA A NOITE, CÉLULA FOTOELÉTRICA TIPO CDS COM ENCAPSULAMENTO BLINDADO DE RESPOSTA INSTANTÂNEA MONTADO NA POSIÇÃO LATERAL, FREQUÊNCIA DE 60HZ, CORRENTE MÁXIMA DE 10 <sup>o</sup> , POTÊNCIA DE 1000W EM CARGA RESISTIVA E 1800VA 220V EM CARGA INDUTIVA, FAIXA DE OPERAÇÃO DE 5 A 20 LUX PARA LIGAR E NO MÁXIMO DE 40 LUX PARA DESLIGAR, DE ACORDO COM A ABNT NBR 5123/2016, TEMPERATURA DE TRABALHO DE -5°C A + 50°C.	ILUMINATIC	27,00	13.500,00
54	400	UNID.	RELE FOTO ELÉTRONICO 220W. 1800VA	GOODLUX	16,50	6.600,00
55	500	UNID.	LÂMPADA A VAPOR DE SÓDIO, POTÊNCIA NOMINAL DE 70W/220V, ALTA PRESSÃO, BASE E-27, FORMATO TUBULAR, FLUXO LUMINOSO 6 000 LM, EFICIÊNCIA LUMINOSA 84,0 LM/W, COM VIDA MEDIANA DE 24 000 HORAS.	GOODLUX	16,45	8.225,00
57	40	UNID.	REFLETOR DE 200 W 32X24 CM	AVANT	150,00	6.000,00

3.2.1. Valor total registrado para o Fornecedor: R\$ 237.220,00 (Duzentos e trinta e sete mil duzentos e vinte reais).

#### CLÁUSULA QUARTA – DO REAJUSTE

4.1. Durante a vigência desta Ata de Registro de Preços, os preços registrados serão fixos e irrevogáveis, exceto na hipótese de redução dos preços praticados no mercado.

**PARAGRAFO PRIMEIRO** - Mesmo comprovada a ocorrência de situação prevista na alínea "d" do inciso II do art. 65 da Lei nº 8.666/93, a Administração, se julgar conveniente, poderá optar por cancelar a Ata e iniciar outro processo licitatório.

**PARAGRAFO SEGUNDO** - Comprovada a redução dos preços praticados no mercado nas mesmas condições do registro, e, definido o novo preço máximo a ser pago pela Administração, o Proponente registrado será convocado pela Secretaria de Administração para alteração, por aditamento, do preço da Ata.





ESTADO DO PARANÁ

000553

Prefeitura Municipal de Três Barras do Paraná

CAPITAL DO FEIJÃO

#### CLÁUSULA QUINTA – PENALIDADES

5.1. À fornecedora serão aplicadas as sanções previstas na Lei nº 8.666/93, nas seguintes situações, dentre outras:

- Pela recusa injustificada para a entrega dos itens ofertados, nos prazos previstos neste edital, será aplicada multa na razão de 10% (dez por cento) calculado sobre o valor total da proposta, até 05 (cinco) dias consecutivos;
- Pelo atraso ou demora injustificados para a entrega dos itens ofertados, além dos prazos estipulados neste edital, aplicação de multa na razão de 0,5% (meio por cento) do valor total registrado por dia de atraso ou de demora;
- Pela entrega em desacordo com o solicitado ou problemas na emissão da Nota Fiscal, aplica-se o disposto no parágrafo segundo desta cláusula, com prazo de até 01 (um) dia útil para a efetiva substituição dos produtos.

5.2. Nos termos do art. 7º da Lei nº 10.520, de 17/07/2002, a licitante, sem prejuízo das demais cominações legais e contratuais, poderá ficar, pelo prazo de até 60 (sessenta) meses, impedida de licitar e contratar com a Administração Pública e descredenciada do Registro Cadastral de Fornecedores do Município de Três Barras do Paraná, nos casos de:

- Apresentação de documentação falsa;
- Retardamento na execução do objeto;
- Não manutenção da proposta escrita ou lance verbal, após a adjudicação;
- Comportamento inidôneo;
- Fraude na execução do contrato;
- Falha na execução do contrato.

**PARAGRAFO PRIMEIRO** - Será facultado à fornecedora o prazo de 05 (cinco) dias úteis para a apresentação de defesa prévia, na ocorrência de quaisquer das situações previstas neste edital.

**PARAGRAFO SEGUNDO** - As multas previstas nesta seção não eximem a adjudicatária da reparação dos eventuais danos, perdas ou prejuízos que seu ato punível venha causar à administração.

#### CLÁUSULA SEXTA – DOS PRAZOS DE VIGÊNCIA E EXECUÇÃO

6.1. O prazo de validade da ata de registro de preços é de 12 (doze) meses, a contar da sua publicação no órgão oficial do município, não sendo permitida sua prorrogação.

6.2. O prazo de execução se estende ao prazo da vigência, sendo que a execução deverá ocorrer conforme especificado no Edital de Pregão Eletrônico nº 08/2023.

#### CLÁUSULA SÉTIMA – PAGAMENTO

7.1. O pagamento será efetuado em até 30 dias após a entrega dos materiais e conferência de quantidade e qualidade pelo Órgão competente da Administração, à base dos preços apresentados na proposta, e mediante a apresentação da Nota Fiscal, acompanhada dos seguintes documentos:

- Atestado de recebimento emitido pelo Órgão solicitante;
- Comprovação da regularidade fiscal e trabalhista.

7.2. As despesas decorrentes da execução desta Ata de Registro de Preços correrão por conta da dotação orçamentária 3.3.90.39, consignados na Lei Orçamentária Anual.

7.3. Demais condições para a realização do pagamento estão estampadas no Edital de Pregão Eletrônico nº 08/2023.

#### CLÁUSULA OITAVA – OBRIGAÇÕES DAS PARTES



ESTADO DO PARANÁ

Prefeitura Municipal de Três Barras do Paraná

CAPITAL DO FEIJÃO

000554

8.1. As obrigações das partes são as mesmas descritas no Edital de Pregão Eletrônico nº 08/2023.

#### CLÁUSULA NONA – DA ALTERAÇÃO DA ATA

9.1. Mesmo comprovada a ocorrência de situação prevista na alínea "d" do inciso II do art. 65 da Lei nº 8.666/93, a Administração, se julgar conveniente, poderá optar por cancelar a Ata e iniciar outro processo licitatório.

**PARÁGRAFO ÚNICO** - Comprovada a alteração dos preços praticados no mercado nas mesmas condições do registro, e, definido o novo preço máximo a ser pago pela Administração, o Proponente registrado será convocado pela Secretaria de Administração para alteração, por aditamento, do preço da Ata.

#### CLÁUSULA DÉCIMA – DA RESCISÃO/CANCELAMENTO DA ATA

10.1. A inexecução total ou parcial da Ata de Registro de Preços enseja em seu cancelamento, com as consequências previstas em lei ou regulamento, incluindo as penalidades previstas nos artigos 78, 79 e 80 da Lei 8.666/93

#### CLÁUSULA DÉCIMA PRIMEIRA – DA FISCALIZAÇÃO

11.1. O Município, através da Secretaria Municipal de Obras, Viação e Serviços Urbanos, exercerá ampla, irrestrita e permanente fiscalização sobre a execução do objeto da presente Ata de Registro de Preços

11.2. A fornecedora declara aceitar integralmente todos os métodos e processos de inspeção, verificação e controle a serem adotados pelo Município, conforme estabelecido no Termo de Referência do Edital do Pregão Eletrônico nº 08/2023.

11.3. A existência e atuação da fiscalização do Município em nada restringem as responsabilidades únicas, integrais e exclusivas da fornecedora, no que concerne ao objeto desta Ata de Registro de Preços.

#### CLAUSULA DECIMA SEGUNDA – DISPOSIÇÕES GERAIS

12.1. A presente Ata de Registro de Preços serão aplicadas as seguintes disposições gerais:

- a) A presente ata de registro de preços somente terá eficácia após a publicação do respectivo extrato no diário oficial.
- b) Integram o presente instrumento, independente de transcrição, o edital e anexos, bem como todos os atos praticados constantes nos autos do Pregão Eletrônico nº 08/2023
- c) A gestão da presente ata será de responsabilidade da Secretaria Municipal de Obras, Viação e Serviços Urbanos.
- d) Os casos omissos serão resolvidos de acordo com a Lei Federal nº 8.666/93 e demais normas aplicáveis, subsidiariamente, aplicar-se-ão os princípios gerais de Direito.
- e) Fica eleito o foro da Comarca de Catanduvas, Estado do Paraná, excluído qualquer outro para dirimir dúvidas ou questões oriundas desta Ata e do procedimento licitatório que a precedeu.

Para firmeza e validade do pactuado, a presente ATA foi lavrada em 02 (duas) vias de igual teor, que, depois de lida e achada em ordem, vai assinada pelas partes.

Três Barras do Paraná, 24 de fevereiro de 2023

  
MUNICÍPIO DE TRÊS BARRAS DO PARANÁ  
GERSO FRANCISCO GUSSO – Prefeito Municipal



ESTADO DO PARANÁ

Prefeitura Municipal de Três Barras do Paraná

CAPITAL DO FEIJÃO

000555

gov.br

Documento assinado digitalmente  
HEITOR LUIZ MANICA  
Data: 06/03/2023 16:59:31 -0300  
Verifique em <https://verificador.iti.br>

H L MANICA LTDA  
HEITOR LUIZ MANICA – Representante Legal

*Vanessa M. A. Oenning*  
VANESSA MACAGNAN ACUNHA OENNING  
PREGOEIRA

*Viviane Rodrigues*  
VIVIANE RODRIGUES  
MEMBRO

*Miria Kuhnencatto*  
MIRIA KUHNEN MENCATTO  
MEMBRO



ESTADO DO PARANÁ

Prefeitura Municipal de Três Barras do Paraná

CAPITAL DO FEIJÃO

000556

ATA DE REGISTRO DE PREÇOS Nº 29/2023

PROCESSO ADMINISTRATIVO Nº 13/2023.

PREGÃO ELETRÔNICO SRP Nº 08/2023.

VALIDADE: 12 meses

O MUNICÍPIO DE TRÊS BARRAS DO PARANÁ, Pessoa Jurídica de Direito Público Interno, com sede a Avenida Brasil, 245, centro, Três Barras do Paraná/PR, inscrito no Cadastro Nacional de Pessoas Jurídicas (CNPJ/MF) sob o nº 78.121.936/0001-68, neste ato representado pelo Prefeito Municipal, Sr. GERSON FRANCISCO GUSSO, brasileiro, casado, odontólogo, inscrito no CPF/MF nº 409.886.600-59 e portador da Carteira de Identidade nº 902.308.139-2, residente e domiciliado nesta cidade, no uso das atribuições que lhe confere a Lei Orgânica Municipal, considerando a homologação da licitação na modalidade PREGÃO, na forma ELETRÔNICA, para REGISTRO DE PREÇOS, nº 08/2023, nos termos do Artigo 15 da Lei Federal nº 8.666/93 e demais normas legais aplicáveis, registra os preços da empresa indicada e qualificada nesta ATA, em face da classificação da(s) proposta(s) apresentada(s) e nas quantidades cotadas, atendendo as condições previstas no Edital, sujeitando-se as partes às normas constantes da Lei Federal nº 8.666, de 21 de junho de 1993 e suas alterações, e em conformidade com as disposições a seguir:

CLÁUSULA PRIMEIRA – DO OBJETO

1.1. A presente Ata tem por objeto o Registro de Preços para a **REGISTRO DE PREÇOS PARA FUTURA E EVENTUAL AQUISIÇÃO DE MATERIAIS ELÉTRICOS E ELETRÔNICOS PARA USO NA MANUTENÇÃO ELÉTRICA NA REDE DE ILUMINAÇÃO PÚBLICA E NOS BENS DE DOMÍNIO PÚBLICO DO MUNICÍPIO DE TRÊS BARRAS DO PARANÁ**, observadas as características e demais condições definidas no Edital de Pregão Eletrônico nº 08/2023 e seus Anexos.

**PARÁGRAFO ÚNICO** - A quantidade de materiais a ser entregues é estimada naquela descrita no ANEXO VI – TERMO DE REFERÊNCIA, não estando o Município obrigado a retirar a totalidade e nem mesmo tão somente aquela, por se tratar de estimativa, sendo que será requerida a entrega somente da quantidade necessária para atendimento das necessidades atestadas pelas secretarias solicitantes.

CLÁUSULA SEGUNDA – CONDIÇÕES DE FORNECIMENTO

2.1. As empresas com o menor preço obterão apenas o direito de preferência e não de exclusividade do fornecimento dos referidos itens até o término da vigência da mesma.

**PARAGRAFO PRIMEIRO** – As condições de fornecimento dos materiais são as mesmas descritas no item 21 e demais exigências contidas no Edital do Pregão Eletrônico nº 08/2023 e seus anexos.

**PARAGRAFO SEGUNDO** – Quando a empresa não tiver condições de fornecer os materiais, será consultada outra empresa para efetuar a entrega, pelo valor registrado na sessão de registro de preço, ou valor menor; o registro de preços não obriga o município a adquirir os itens registrados, das empresas detentoras do direito de preferência, sempre que for possível poderá adquirir os mesmos de outras empresas em condições mais vantajosas para a Municipalidade.

**PARAGRAFO TERCEIRO** – Quando não possuir justificativa de não entrega a convocada fica sujeita as sanções previstas na legislação vigente.

**PARAGRAFO QUARTO** – Os materiais deverão ser de boa qualidade e, quando for o caso, deverão ter sua qualidade testada e aprovada pelos órgãos de normatização e fiscalização. **Os materiais relativos a iluminação pública deverão obedecer inteiramente os requisitos mínimos exigidos pela COPEL – Companhia Paranaense de Energia Elétrica.**

**PARAGRAFO QUINTO** - Os materiais serão aceitos provisoriamente, sendo que o recebimento definitivo será feito após a verificação da qualidade dos mesmos.

GABRIEL MARTINS POSSAN:12275161937

Assinado eletronicamente no sistema de assinatura digital do Município de Três Barras do Paraná em 22/05/2023 às 14:19:39.

Av. Brasil, 245 - Fone/Fax: (45) 3235-1212 - CEP 85485-000 - Três Barras do Paraná - PR  
CNPJ 78.121.936/0001-68 - E-mail: prefeitura@tresbarras.pr.gov.br



ESTADO DO PARANÁ

Prefeitura Municipal de Três Barras do Paraná

CAPITAL DO FEIJÃO

000557

**PARAGRAFO SEXTO** - A convocação dos fornecedores pelo órgão competente será formalizada e conterá o endereço e o prazo máximo em que deverão comparecer para retirar o respectivo pedido.

**PARAGRAFO SÉTIMO** - O fornecedor convocado na forma do subitem anterior que não comparecer, não retirar o pedido no prazo estipulado ou não cumprir as obrigações estabelecidas na Ata de Registro de Preços, estará sujeito às sanções previstas no Edital.

**PARAGRAFO OITAVO** - Quando comprovada uma dessas hipóteses, será indicado o próximo fornecedor a ser destinado o pedido, sem prejuízo da abertura de processo administrativo para aplicação de penalidades.

### CLÁUSULA TERCEIRA – DA CLASSIFICAÇÃO, DOS PREÇOS E QUANTITATIVOS

**3.1.** A Empresa **G. M. POSSAN LTDA**, com sede a **Rua Ipe Amarelo, nº 47, Bairro Bem Morar, Salto do Lontra/PR**, devidamente inscrita no CNPJ nº 46.481.010/0001-97, representada por seu representante legal devidamente constituído no Contrato Social, independente de transcrição nesta Ata, **Sr. Gabriel Martins Possan**, solteiro, empresário, portador da cédula de identidade RG nº 15.193.245-2 SSP/PR, inscrito no CPF nº 122.751.619-37, residente na Rua Pref. Neuri Baú, nº 956, centro, Salto do Lontra/PR, é a detentora dos direitos de preferência e não de exclusividade dos itens descritos no item 3.2 desta Cláusula.

**3.2.** Os itens, os preços registrados, as especificações do objeto, a quantidade e as demais condições ofertadas na proposta, são as que seguem:

ITEM	QTDE	UNID.	DESCRIÇÃO DOS PRODUTOS	MARCA	VALOR UNIT	VALOR TOTAL
3	100	UNID	BOCAL DE PORCELANA E-27	G20	6,40	640,00
4	60	UNID	BOCAL DE PORCELANA E-40	G20	9,10	546,00
5	70	UNID.	BRAÇO BR1 1,00M, GALVANIZADO A FOGO, PAREDE DE NO MÍNIMO 2,25MM, COM SAPATA, CONFORME NTC 813951	OLIVO	32,10	2.247,00
6	10	UNID.	BRAÇO BR2 3M, GALVANIZADO A FOGO, PAREDE DE NO MÍNIMO 3,00MM, COM SAPATA, CONFORME NTC 813952	OLIVO	218,00	2.180,00
22	20	UNID.	DISJUNTOR TRI 125A - DIN	TRAMONTINA	230,00	4.600,00
25	2000	M	FIO 2,5MM FLEXIVEL	THELFLEX	1,85	3.700,00
26	2000	M	FIO 4MM FLEXIVEL	THELFLEX	3,00	6.000,00
27	2000	M	FIO 6MM FLEXIVEL	THELFLEX	4,35	8.700,00
28	100	UNID.	FITA ISOLANTE 20MX18MM	TRAMONTINA	7,85	785,00
29	100	UNID.	GRAMPO HASTE TERRA PADRÃO COPEL	FOUR GROUP	14,00	1.400,00
30	150	UNID	HASTE DE COBRE 5/8 X 2,40M	OLIVO	51,66	7.749,00
36	50	UNID.	LUMINÁRIA LM-03 LUMINÁRIA FECHADA PARA USO EM SISTEMAS DE ILUMINAÇÃO DE VIAS PÚBLICAS, RUAS SECUNDÁRIAS, CORPO ÓPTICO/REFLETOR EM CHAPA DE ALUMÍNIO 1,2MM ACABAMENTO ANODIZADO RESISTENTE A INTEMPÉRIES, MODELO PROJETADO PARA O USO COM O VAPOR DE SÓDIO DE 250W, COM SOQUETE E-40 CORPO EM REFLETOR EM CHAPA DE ALUMÍNIO ESTAMPADO E ESCALONADO, TRATADO POR PROCESSO DE ABRILHANTAMENTO ELETROQUÍMICO, ANODIZADO E COM FECHAMENTO EM POLICARBONATO, PESCOÇO EL LIGA DE ALUMÍNIO, PARA ENCAIXE DE TUBOS ATÉ Ø49, REFRACTOR EM POLICARBONATO PRISMÁTICO SOQUETE E40 A FIXAÇÃO DA LUMINÁRIA AO BRAÇO, DEVE SER COM PARAFUSOS EM AÇO INOX, DEMAIS PARAFUSOS, PORCAS E ARRUELAS, EM LATÃO COMANDO OU AÇO INOX A	OLIVO	180,00	9.000,00

GABRIEL MARTINS POSSAN:12275161937

Ata nº 01 de 2014 emitida por GABRIEL MARTINS POSSAN:12275161937  
Data: 2013.03.03 14:10:57 -0300

Handwritten signature and initials.



ESTADO DO PARANÁ

000558

Prefeitura Municipal de Três Barras do Paraná

CAPITAL DO FEIJÃO

			LUMINÁRIA DEVE POSSUIR FOCALIZADOR DE AJUSTE EM AÇO CARBONO A FOGO, ALUMÍNIO OU INJETADO, COM MARCAÇÕES IDENTIFICADAS QUE ATENDAM A LÂMPADA RELACIONADA NESTA ESPECIFICAÇÃO E PROPORCIONEM UM MELHOR RENDIMENTO DA LUMINÁRIA COM 5º DE INCLINAÇÃO. O FECHAMENTO DA LUMINÁRIA E NÃO PODE PERMITIR QUE O REFRATOR SE DESPRENDA DA LUMINÁRIA DURANTE O SEU MANUSEIO.			
48	70	UNID.	TERMINAL PRESSÃO SAPATA 120MM EM COBRE	BETEL	20,00	1.400,00
50	70	UNID.	TERMINAL PRESSÃO SAPATA 35MM EM COBRE	BETEL	7,00	490,00

3.2.1. Valor total registrado para o Fornecedor: R\$ 49 437,00 (Quarenta e nove mil, quatrocentos e trinta e sete reais).

#### CLÁUSULA QUARTA – DO REAJUSTE

4.1. Durante a vigência desta Ata de Registro de Preços, os preços registrados serão fixos e irrevogáveis, exceto na hipótese de redução dos preços praticados no mercado.

**PARAGRAFO PRIMEIRO** - Mesmo comprovada a ocorrência de situação prevista na alínea "d" do inciso II do art. 65 da Lei nº 8.666/93, a Administração, se julgar conveniente, poderá optar por cancelar a Ata e iniciar outro processo licitatório.

**PARAGRAFO SEGUNDO** - Comprovada a redução dos preços praticados no mercado nas mesmas condições do registro, e, definido o novo preço máximo a ser pago pela Administração, o Proponente registrado será convocado pela Secretaria de Administração para alteração, por aditamento, do preço da Ata.

#### CLÁUSULA QUINTA – PENALIDADES

5.1. À fornecedora serão aplicadas as sanções previstas na Lei nº 8.666/93, nas seguintes situações, dentre outras:

- Pela recusa injustificada para a entrega dos itens ofertados, nos prazos previstos neste edital, será aplicada multa na razão de 10% (dez por cento) calculado sobre o valor total da proposta, até 05 (cinco) dias consecutivos;
- Pelo atraso ou demora injustificados para a entrega dos itens ofertados, além dos prazos estipulados neste edital, aplicação de multa na razão de 0,5% (meio por cento) do valor total registrado por dia de atraso ou de demora;
- Pela entrega em desacordo com o solicitado ou problemas na emissão da Nota Fiscal, aplica-se o disposto no parágrafo segundo desta cláusula, com prazo de até 01 (um) dia útil para a efetiva substituição dos produtos.

5.2. Nos termos do art. 7º da Lei nº 10.520, de 17/07/2002, a licitante, sem prejuízo das demais cominações legais e contratuais, poderá ficar, pelo prazo de até 60 (sessenta) meses, impedida de licitar e contratar com a Administração Pública e descredenciada do Registro Cadastral de Fornecedores do Município de Três Barras do Paraná, nos casos de:

- Apresentação de documentação falsa;
- Retardamento na execução do objeto;
- Não manutenção da proposta escrita ou lance verbal, após a adjudicação;
- Comportamento inidôneo;
- Fraude na execução do contrato;
- Falha na execução do contrato.

GABRIEL MARTINS POSSAN:12275161937

Assinado de forma digital por GABRIEL MARTINS POSSAN:12275161937  
Dados: 2023.03.03 14:20:08 -03'00'



ESTADO DO PARANÁ

Prefeitura Municipal de Três Barras do Paraná

CAPITAL DO FEIJÃO

000559

**PARAGRAFO PRIMEIRO** - Será facultado à fornecedora o prazo de 05 (cinco) dias úteis para a apresentação de defesa prévia, na ocorrência de quaisquer das situações previstas neste edital.

**PARAGRAFO SEGUNDO** - As multas previstas nesta seção não eximem a adjudicatária da reparação dos eventuais danos, perdas ou prejuízos que seu ato punível venha causar à administração.

#### CLÁUSULA SEXTA – DOS PRAZOS DE VIGÊNCIA E EXECUÇÃO

6.1. O prazo de validade da ata de registro de preços é de 12 (doze) meses, a contar da sua publicação no órgão oficial do município, não sendo permitida sua prorrogação.

6.2. O prazo de execução se estende ao prazo da vigência, sendo que a execução deverá ocorrer conforme especificado no Edital de Pregão Eletrônico nº 08/2023.

#### CLÁUSULA SÉTIMA – PAGAMENTO

7.1. O pagamento será efetuado em até 30 dias após a entrega dos materiais e conferência de quantidade e qualidade pelo Órgão competente da Administração, à base dos preços apresentados na proposta, e mediante a apresentação da Nota Fiscal, acompanhada dos seguintes documentos:

- a) Atestado de recebimento emitido pelo Órgão solicitante;
- b) Comprovação da regularidade fiscal e trabalhista.

7.2. As despesas decorrentes da execução desta Ata de Registro de Preços correrão por conta da dotação orçamentária 3.3.90.39, consignados na Lei Orçamentária Anual.

7.3. Demais condições para a realização do pagamento estão estampadas no Edital de Pregão Eletrônico nº 08/2023.

#### CLÁUSULA OITAVA – OBRIGAÇÕES DAS PARTES

8.1. As obrigações das partes são as mesmas descritas no Edital de Pregão Eletrônico nº 08/2023.

#### CLÁUSULA NONA – DA ALTERAÇÃO DA ATA

9.1. Mesmo comprovada a ocorrência de situação prevista na alínea "d" do inciso II do art. 65 da Lei nº 8.666/93, a Administração, se julgar conveniente, poderá optar por cancelar a Ata e iniciar outro processo licitatório.

**PARÁGRAFO ÚNICO** - Comprovada a alteração dos preços praticados no mercado nas mesmas condições do registro, e, definido o novo preço máximo a ser pago pela Administração, o Proponente registrado será convocado pela Secretaria de Administração para alteração, por aditamento, do preço da Ata.

#### CLÁUSULA DÉCIMA – DA RESCISÃO/CANCELAMENTO DA ATA

10.1. A inexecução total ou parcial da Ata de Registro de Preços enseja em seu cancelamento, com as consequências previstas em lei ou regulamento, incluindo as penalidades previstas nos artigos 78, 79 e 80 da Lei 8.666/93.

#### CLÁUSULA DÉCIMA PRIMEIRA – DA FISCALIZAÇÃO

11.1. O Município, através da Secretaria Municipal de Obras, Viação e Serviços Urbanos, exercerá ampla, irrestrita e permanente fiscalização sobre a execução do objeto da presente Ata de Registro de Preços.

11.2. A fornecedora declara aceitar integralmente todos os métodos e processos de inspeção, verificação

GABRIEL MARTINS POSSAN:12275161937 Assinado eletronicamente por GABRIEL MARTINS POSSAN:12275161937  
Data: 2023/02/03 14:22:01 -43:02

Av. Brasil, 245 - Fone/Fax: (45) 3235-1212 - CEP 85485-000 - Três Barras do Paraná - PR,  
CNPJ 78.121.936/0001-68 - E-mail: prefeitura@tresbarras.pr.gov.br



ESTADO DO PARANÁ

Prefeitura Municipal de Três Barras do Paraná

CAPITAL DO FEIJÃO

000560

e controle a serem adotados pelo Município, conforme estabelecido no Termo de Referência do Edital do Pregão Eletrônico nº 08/2023.

11.3. A existência e atuação da fiscalização do Município em nada restringem as responsabilidades únicas, integrais e exclusivas da fornecedora, no que concerne ao objeto desta Ata de Registro de Preços.

#### CLAUSULA DECIMA SEGUNDA – DISPOSIÇÕES GERAIS

12.1. A presente Ata de Registro de Preços serão aplicadas as seguintes disposições gerais:

- A presente ata de registro de preços somente terá eficácia após a publicação do respectivo extrato no diário oficial.
- Integram o presente instrumento, independente de transcrição, o edital e anexos, bem como todos os atos praticados constantes nos autos do Pregão Eletrônico nº 08/2023
- A gestão da presente ata será de responsabilidade da Secretaria Municipal de Obras, Viação e Serviços Urbanos.
- Os casos omissos serão resolvidos de acordo com a Lei Federal nº 8.666/93 e demais normas aplicáveis, subsidiariamente, aplicar-se-ão os princípios gerais de Direito.
- Fica eleito o foro da Comarca de Catanduvas, Estado do Paraná, excluído qualquer outro para dirimir dúvidas ou questões oriundas desta Ata e do procedimento licitatório que a precedeu.

Para firmeza e validade do pactuado, a presente ATA foi lavrada em 02 (duas) vias de igual teor, que, depois de lida e achada em ordem, vai assinada pelas partes.

Três Barras do Paraná, 24 de fevereiro de 2023

  
MUNICÍPIO DE TRÊS BARRAS DO PARANÁ  
GERSO FRANCISCO GUSSO – Prefeito Municipal

GABRIEL MARTINS POSSAN:12275161937

Assinado de forma digital por GABRIEL MARTINS  
POSSAN:12275161937  
Dados: 2023.02.23 14:29:21 -03'00'

G. M. POSSAN LTDA  
GABRIEL MARTINS POSSAN – Representante Legal

  
VANESSA MACAGNAN ACUNHA OENNING  
PREGOEIRA

  
VIVIANE RODRIGUES  
MEMBRO

  
MIRIA KUHNEN MENCATTO  
MEMBRO





ESTADO DO PARANÁ

Prefeitura Municipal de Três Barras do Paraná

CAPITAL DO FEIJÃO

000561

ATA DE REGISTRO DE PREÇOS Nº 30/2023

PROCESSO ADMINISTRATIVO Nº 13/2023.  
PREGÃO ELETRÔNICO SRP Nº 08/2023.  
VALIDADE: 12 meses

O **MUNICÍPIO DE TRÊS BARRAS DO PARANÁ**, Pessoa Jurídica de Direito Público Interno, com sede a Avenida Brasil, 245, centro, Três Barras do Paraná/PR, inscrito no Cadastro Nacional de Pessoas Jurídicas (CNPJ/MF) sob o nº 78.121.936/0001-68, neste ato representado pelo Prefeito Municipal, Sr. GERSO FRANCISCO GUSSO, brasileiro, casado, odontólogo, inscrito no CPF/MF nº 409.886.600-59 e portador da Carteira de Identidade nº 902.308.139-2, residente e domiciliado nesta cidade, no uso das atribuições que lhe confere a Lei Orgânica Municipal, considerando a homologação da licitação na modalidade PREGÃO, na forma ELETRÔNICA, para REGISTRO DE PREÇOS, nº 08/2023, nos termos do Artigo 15 da Lei Federal nº 8.666/93 e demais normas legais aplicáveis, registra os preços da empresa indicada e qualificada nesta ATA, em face da classificação da(s) proposta(s) apresentada(s) e nas quantidades cotadas, atendendo as condições previstas no Edital, sujeitando-se as partes às normas constantes da Lei Federal nº 8.666, de 21 de junho de 1993 e suas alterações, e em conformidade com as disposições a seguir:

**CLÁUSULA PRIMEIRA – DO OBJETO**

1.1. A presente Ata tem por objeto o Registro de Preços para a **REGISTRO DE PREÇOS PARA FUTURA E EVENTUAL AQUISIÇÃO DE MATERIAIS ELÉTRICOS E ELETRÔNICOS PARA USO NA MANUTENÇÃO ELÉTRICA NA REDE DE ILUMINAÇÃO PÚBLICA E NOS BENS DE DOMÍNIO PÚBLICO DO MUNICÍPIO DE TRÊS BARRAS DO PARANÁ**, observadas as características e demais condições definidas no Edital de Pregão Eletrônico nº 08/2023 e seus Anexos.

**PARÁGRAFO ÚNICO** - A quantidade de materiais a ser entregues é estimada naquela descrita no ANEXO VI – TERMO DE REFERÊNCIA, não estando o Município obrigado a retirar a totalidade e nem mesmo tão somente aquela, por se tratar de estimativa, sendo que será requerida a entrega somente da quantidade necessária para atendimento das necessidades atestadas pelas secretarias solicitantes.

**CLÁUSULA SEGUNDA – CONDIÇÕES DE FORNECIMENTO**

2.1. As empresas com o menor preço obterão apenas o direito de preferência e não de exclusividade do fornecimento dos referidos itens até o término da vigência da mesma.

**PARAGRAFO PRIMEIRO** – As condições de fornecimento dos materiais são as mesmas descritas no item 21 e demais exigências contidas no Edital do Pregão Eletrônico nº 08/2023 e seus anexos.

**PARAGRAFO SEGUNDO** – Quando a empresa não tiver condições de fornecer os materiais, será consultada outra empresa para efetuar a entrega, pelo valor registrado na sessão de registro de preço, ou valor menor; o registro de preços não obriga o município a adquirir os itens registrados, das empresas detentoras do direito de preferência, sempre que for possível poderá adquirir os mesmos de outras empresas em condições mais vantajosas para a Municipalidade.

**PARAGRAFO TERCEIRO** – Quando não possuir justificativa de não entrega a convocada fica sujeita as sanções previstas na legislação vigente.

**PARAGRAFO QUARTO** – Os materiais deverão ser de boa qualidade e, quando for o caso, deverão ter sua qualidade testada e aprovada pelos órgãos de normatização e fiscalização. **Os materiais relativos a iluminação pública deverão obedecer inteiramente os requisitos mínimos exigidos pela COPEL – Companhia Paranaense de Energia Elétrica.**

**PARAGRAFO QUINTO** - Os materiais serão aceitos provisoriamente, sendo que o recebimento definitivo será feito após a verificação da qualidade dos mesmos.



ESTADO DO PARANÁ

Prefeitura Municipal de Três Barras do Paraná

CAPITAL DO FEIJÃO

000562

**PARAGRAFO SEXTO** - A convocação dos fornecedores pelo órgão competente será formalizada e conterá o endereço e o prazo máximo em que deverão comparecer para retirar o respectivo pedido.

**PARAGRAFO SÉTIMO** - O fornecedor convocado na forma do subitem anterior que não comparecer, não retirar o pedido no prazo estipulado ou não cumprir as obrigações estabelecidas na Ata de Registro de Preços, estará sujeito às sanções previstas no Edital.

**PARAGRAFO OITAVO** - Quando comprovada uma dessas hipóteses, será indicado o próximo fornecedor a ser destinado o pedido, sem prejuízo da abertura de processo administrativo para aplicação de penalidades.

### CLÁUSULA TERCEIRA - DA CLASSIFICAÇÃO, DOS PREÇOS E QUANTITATIVOS

**3.1.** A Empresa **ELETRO LUZ COMÉRCIO DE MATERIAIS ELÉTRICOS LTDA** - EPP, com sede a Avenida Brasil, nº 6817, centro, Cascavel/PR, devidamente inscrita no CNPJ nº 76.072.776/0001-89, representada por seu representante legal devidamente constituído no Contrato Social, independente de transcrição nesta Ata, Sr. **Alberto Piana Borsoi**, solteiro, empresário, portador da cédula de identidade RG nº 9.517.744-1 SSP/PR, inscrito no CPF nº 087.343.909-01, residente na Rua São Paulo, nº 789, apto 1401, centro, Cascavel/PR, é a detentora dos direitos de preferência e não de exclusividade dos itens descritos no item 3.2 desta Cláusula.

**3.2.** Os itens, os preços registrados, as especificações do objeto, a quantidade e as demais condições ofertadas na proposta, são as que seguem:

ITEM	QTDE	UNID.	DESCRIÇÃO DOS PRODUTOS	MARCA	VALOR UNIT	VALOR TOTAL
8	250	M	CABO 25MM SEMI RIGIDO	RCM	23,00	5.750,00
9	400	M	CABO 35MM SEMI RIGIDO	RCM	34,60	13.840,00
10	100	M	CABO 95MM FLEXIVEL	RCM	78,90	7.890,00
11	500	M	CABO DE COBRE NU 35MM	RCM	29,50	14.750,00
12	200	M	CABO SEMI RIGIDO 70MM	RCM	59,90	11.980,00
13	200	M	CABO SEMIRIGIDO 50MM	RCM	41,50	8.300,00
15	5	UNID.	CAIXA GNE PADRÃO COPEL COM ABRAÇADEIRAS DE AÇO GALVANIZADO	JORDAO	770,00	3.850,00
19	30	UNID.	CONTACTORA 40A 220V TRIFASICA	SOPRANO	230,00	6.900,00
20	40	UNID.	DISJUNTOR BI 50A - NEMA	SOPRANO	70,00	2.800,00
35	100	UNID.	LUMINÁRIA LM 1 - LUMINÁRIA FECHADA PARA USO EM SISTEMAS DE ILUMINAÇÃO DE VIAS PÚBLICAS, CORPO ÓPTICO/REFLETOR EM CHAPA DE ALUMÍNIO REPUXADO, POLIDO POR SISTEMA DE ABRILHANTAMENTO ELETROQUÍMICO ACABAMENTO ADONISADO E SELADO. MODELO PROJETADO PARA O USO COM O VAPOR DE SÓDIO DE 70W COM SOQUETE E-27 OU E-40. CORPO EM REFLETOR EM CHAPA DE ALUMÍNIO ESTAMPADO, TRATADO POR PROCESSO DE ABRILHANTAMENTO ELETROQUÍMICO, ADONISADO E COM FECHAMENTO EM POLICARBONATO. PESCOÇO EM LIGA DE ALUMÍNIO, PARA ENCAIXE DE TUBOS ATÉ 33MM. O FECHAMENTO DA LUMINÁRIA DEVE SER FEITO ATRAVÉS DE PRESILHAS DE AÇO INOX; DEMAIS PARAFUSOS, PORCAS E ARRUELAS, EM LATÃO CADMIADO OU AÇO INOX. A LUMINÁRIA DEVE POSSUIR FOCALIZADOR DE AJUSTE EM AÇO CARBONO A FOGO, ALUMÍNIO OU INJETADO, COM MARCAÇÕES IDENTIFICADAS QUE ATENDAM A LÂMPADA RELACIONADA NESTA ESPECIFICAÇÃO E	HIDROWATS	164,00	16.400,00



ESTADO DO PARANÁ

# Prefeitura Municipal de Três Barras do Paraná

## CAPITAL DO FEIJÃO

			QUE PROPORCIONEM UM MELHOR RENDIMENTO DA LUMINÁRIA COM 5º DE INCLINAÇÃO. A DOBRADIÇA DEVERÁ CONTER SISTEMA PARA A LUMINÁRIA E NÃO PODE PERMITIR QUE O REFRATOR SE DESPRENDA DA LUMINÁRIA DURANTE SEU MANUSEIO.			
51	50	UNID	TERMINAL PRESSÃO SAPATA 50MM	INCESA	11,00	550,00
52	50	UNID	TERMINAL PRESSÃO SAPATA 70MM	INCESA	12,00	600,00
55	300	METROS	CABO PP 2X6MM	RCM	11,90	3.570,00

3.2.1. Valor total registrado para o Fornecedor: R\$ 97.180,00 (Noventa e sete mil, cento e oitenta reais).

### CLÁUSULA QUARTA – DO REAJUSTE

4.1. Durante a vigência desta Ata de Registro de Preços, os preços registrados serão fixos e irrevogáveis, exceto na hipótese de redução dos preços praticados no mercado.

**PARAGRAFO PRIMEIRO** - Mesmo comprovada a ocorrência de situação prevista na alínea "d" do inciso II do art. 65 da Lei nº 8.666/93, a Administração, se julgar conveniente, poderá optar por cancelar a Ata e iniciar outro processo licitatório.

**PARAGRAFO SEGUNDO** - Comprovada a redução dos preços praticados no mercado nas mesmas condições do registro, e, definido o novo preço máximo a ser pago pela Administração, o Proponente registrado será convocado pela Secretaria de Administração para alteração, por aditamento, do preço da Ata.

### CLÁUSULA QUINTA – PENALIDADES

5.1. À fornecedora serão aplicadas as sanções previstas na Lei nº 8.666/93, nas seguintes situações, dentre outras:

- a) Pela recusa injustificada para a entrega dos itens ofertados, nos prazos previstos neste edital, será aplicada multa na razão de 10% (dez por cento) calculado sobre o valor total da proposta, até 05 (cinco) dias consecutivos;
- b) Pelo atraso ou demora injustificados para a entrega dos itens ofertados, além dos prazos estipulados neste edital, aplicação de multa na razão de 0,5% (meio por cento) do valor total registrado por dia de atraso ou de demora;
- c) Pela entrega em desacordo com o solicitado ou problemas na emissão da Nota Fiscal, aplica-se o disposto no parágrafo segundo desta cláusula, com prazo de até 01 (um) dia útil para a efetiva substituição dos produtos.

5.2. Nos termos do art. 7º da Lei nº 10.520, de 17/07/2002, a licitante, sem prejuízo das demais cominações legais e contratuais, poderá ficar, pelo prazo de até 60 (sessenta) meses, impedida de licitar e contratar com a Administração Pública e descredenciada do Registro Cadastral de Fornecedores do Município de Três Barras do Paraná, nos casos de:

- a) Apresentação de documentação falsa;
- b) Retardamento na execução do objeto;
- c) Não manutenção da proposta escrita ou lance verbal, após a adjudicação;
- d) Comportamento inidôneo;
- e) Fraude na execução do contrato;
- f) Falha na execução do contrato.

**PARAGRAFO PRIMEIRO** - Será facultado à fornecedora o prazo de 05 (cinco) dias úteis para a apresentação de defesa prévia, na ocorrência de quaisquer das situações previstas neste edital.

g m



ESTADO DO PARANÁ

Prefeitura Municipal de Três Barras do Paraná

CAPITAL DO FEIJÃO

000564

**PARAGRAFO SEGUNDO** - As multas previstas nesta seção não eximem a adjudicatária da reparação dos eventuais danos, perdas ou prejuízos que seu ato punível venha causar à administração.

#### CLÁUSULA SEXTA – DOS PRAZOS DE VIGÊNCIA E EXECUÇÃO

6.1. O prazo de validade da ata de registro de preços é de 12 (doze) meses, a contar da sua publicação no órgão oficial do município, não sendo permitida sua prorrogação.

6.2. O prazo de execução se estende ao prazo da vigência, sendo que a execução deverá ocorrer conforme especificado no Edital de Pregão Eletrônico nº 08/2023.

#### CLÁUSULA SÉTIMA – PAGAMENTO

7.1. O pagamento será efetuado em até 30 dias após a entrega dos materiais e conferência de quantidade e qualidade pelo Órgão competente da Administração, à base dos preços apresentados na proposta, e mediante a apresentação da Nota Fiscal, acompanhada dos seguintes documentos:

- a) Atestado de recebimento emitido pelo Órgão solicitante;
- b) Comprovação da regularidade fiscal e trabalhista.

7.2. As despesas decorrentes da execução desta Ata de Registro de Preços correrão por conta da dotação orçamentária 3.3.90.39, consignados na Lei Orçamentária Anual.

7.3. Demais condições para a realização do pagamento estão estampadas no Edital de Pregão Eletrônico nº 08/2023.

#### CLÁUSULA OITAVA – OBRIGAÇÕES DAS PARTES

8.1. As obrigações das partes são as mesmas descritas no Edital de Pregão Eletrônico nº 08/2023.

#### CLÁUSULA NONA – DA ALTERAÇÃO DA ATA

9.1. Mesmo comprovada a ocorrência de situação prevista na alínea "d" do inciso II do art. 65 da Lei nº 8.666/93, a Administração, se julgar conveniente, poderá optar por cancelar a Ata e iniciar outro processo licitatório.

**PARÁGRAFO ÚNICO** - Comprovada a alteração dos preços praticados no mercado nas mesmas condições do registro, e, definido o novo preço máximo a ser pago pela Administração, o Proponente registrado será convocado pela Secretaria de Administração para alteração, por aditamento, do preço da Ata.

#### CLÁUSULA DÉCIMA – DA RESCISÃO/CANCELAMENTO DA ATA

10.1. A inexecução total ou parcial da Ata de Registro de Preços enseja em seu cancelamento, com as consequências previstas em lei ou regulamento, incluindo as penalidades previstas nos artigos 78, 79 e 80 da Lei 8.666/93.

#### CLÁUSULA DÉCIMA PRIMEIRA – DA FISCALIZAÇÃO

11.1. O Município, através da Secretaria Municipal de Obras, Viação e Serviços Urbanos, exercerá ampla, irrestrita e permanente fiscalização sobre a execução do objeto da presente Ata de Registro de Preços.

11.2. A fornecedora declara aceitar integralmente todos os métodos e processos de inspeção, verificação e controle a serem adotados pelo Município, conforme estabelecido no Termo de Referência do Edital do Pregão Eletrônico nº 08/2023.

11.3. A existência e atuação da fiscalização do Município em nada restringem as responsabilidades únicas



ESTADO DO PARANÁ

# Prefeitura Municipal de Três Barras do Paraná

## CAPITAL DO FEIJÃO

integrais e exclusivas da fornecedora, no que concerne ao objeto desta Ata de Registro de Preços.

### CLAÚSULA DECIMA SEGUNDA – DISPOSIÇÕES GERAIS

12.1. A presente Ata de Registro de Preços serão aplicadas as seguintes disposições gerais:

- A presente ata de registro de preços somente terá eficácia após a publicação do respectivo extrato no diário oficial.
- Integram o presente instrumento, independente de transcrição, o edital e anexos, bem como todos os atos praticados constantes nos autos do Pregão Eletrônico nº 08/2023
- A gestão da presente ata será de responsabilidade da Secretaria Municipal de Obras, Viação e Serviços Urbanos.
- Os casos omissos serão resolvidos de acordo com a Lei Federal nº 8.666/93 e demais normas aplicáveis, subsidiariamente, aplicar-se-ão os princípios gerais de Direito.
- Fica eleito o foro da Comarca de Catanduvas, Estado do Paraná, excluído qualquer outro para dirimir dúvidas ou questões oriundas desta Ata e do procedimento licitatório que a precedeu.

Para firmeza e validade do pactuado, a presente ATA foi lavrada em 02 (duas) vias de igual teor, que, depois de lida e achada em ordem, vai assinada pelas partes.

Três Barras do Paraná, 24 de fevereiro de 2023

*Alberto Piana*  
MUNICÍPIO DE TRÊS BARRAS DO PARANÁ  
GERSO FRANCISCO GUSSO – Prefeito Municipal

**ALBERTO PIANA**  
BORSOI:08734390901  
ELETRO LUZ COMÉRCIO DE MATERIAIS ELÉTRICOS LTDA - EPP  
ALBERTO PIANA BORSOI – Representante Legal

*Vanessa Macagnan Acunha Oenning*  
VANESSA MACAGNAN ACUNHA OENNING  
PREGOEIRA

*Viviane Rodrigues*  
VIVIANE RODRIGUES  
MEMBRO

*Miria Kuhnencatt*  
MIRIA KUHNEN MENCATTO  
MEMBRO



ESTADO DO PARANÁ

Prefeitura Municipal de Três Barras do Paraná

CAPITAL DO FEIJÃO

000566

**ATA DE REGISTRO DE PREÇOS Nº 31/2023**

PROCESSO ADMINISTRATIVO Nº 13/2023  
PREGÃO ELETRÔNICO SRP Nº 08/2023  
VALIDADE: 12 meses

O **MUNICÍPIO DE TRÊS BARRAS DO PARANÁ**, Pessoa Jurídica de Direito Público Interno, com sede a Avenida Brasil, 245, centro, Três Barras do Paraná/PR, inscrito no Cadastro Nacional de Pessoas Jurídicas (CNPJ/MF) sob o nº 78.121.936/0001-68, neste ato representado pelo Prefeito Municipal, Sr. GERSO FRANCISCO GUSSO, brasileiro, casado, odontólogo, inscrito no CPF/MF nº 409.886.600-59 e portador da Carteira de Identidade nº 902.308.139-2, residente e domiciliado nesta cidade, no uso das atribuições que lhe confere a Lei Orgânica Municipal, considerando a homologação da licitação na modalidade PREGÃO, na forma ELETRÔNICA, para REGISTRO DE PREÇOS, nº 08/2023, nos termos do Artigo 15 da Lei Federal nº 8.666/93 e demais normas legais aplicáveis, registra os preços da empresa indicada e qualificada nesta ATA, em face da classificação da(s) proposta(s) apresentada(s) e nas quantidades cotadas, atendendo as condições previstas no Edital, sujeitando-se as partes às normas constantes da Lei Federal nº 8.666, de 21 de junho de 1993 e suas alterações, e em conformidade com as disposições a seguir.

**CLÁUSULA PRIMEIRA – DO OBJETO**

1.1. A presente Ata tem por objeto o Registro de Preços para a **REGISTRO DE PREÇOS PARA FUTURA E EVENTUAL AQUISIÇÃO DE MATERIAIS ELÉTRICOS E ELETRÔNICOS PARA USO NA MANUTENÇÃO ELÉTRICA NA REDE DE ILUMINAÇÃO PÚBLICA E NOS BENS DE DOMÍNIO PÚBLICO DO MUNICÍPIO DE TRÊS BARRAS DO PARANÁ**, observadas as características e demais condições definidas no Edital de Pregão Eletrônico nº 08/2023 e seus Anexos.

**PARÁGRAFO ÚNICO** - A quantidade de materiais a ser entregues é estimada naquela descrita no ANEXO VI – TERMO DE REFERÊNCIA, não estando o Município obrigado a retirar a totalidade e nem mesmo tão somente aquela, por se tratar de estimativa, sendo que será requerida a entrega somente da quantidade necessária para atendimento das necessidades atestadas pelas secretarias solicitantes.

**CLÁUSULA SEGUNDA – CONDIÇÕES DE FORNECIMENTO**

2.1. As empresas com o menor preço obterão apenas o direito de preferência e não de exclusividade do fornecimento dos referidos itens até o término da vigência da mesma.

**PARAGRAFO PRIMEIRO** – As condições de fornecimento dos materiais são as mesmas descritas no item 21 e demais exigências contidas no Edital do Pregão Eletrônico nº 08/2023 e seus anexos.

**PARAGRAFO SEGUNDO** – Quando a empresa não tiver condições de fornecer os materiais, será consultada outra empresa para efetuar a entrega, pelo valor registrado na sessão de registro de preço, ou valor menor; o registro de preços não obriga o município a adquirir os itens registrados, das empresas detentoras do direito de preferência, sempre que for possível poderá adquirir os mesmos de outras empresas em condições mais vantajosas para a Municipalidade.

**PARAGRAFO TERCEIRO** – Quando não possuir justificativa de não entrega a convocada fica sujeita as sanções previstas na legislação vigente.

**PARAGRAFO QUARTO** – Os materiais deverão ser de boa qualidade e, quando for o caso, deverão ter sua qualidade testada e aprovada pelos órgãos de normatização e fiscalização. Os materiais relativos a iluminação pública deverão obedecer inteiramente os requisitos mínimos exigidos pela COPEL – Companhia Paranaense de Energia Elétrica.

**PARAGRAFO QUINTO** - Os materiais serão aceitos provisoriamente, sendo que o recebimento definitivo será feito após a verificação da qualidade dos mesmos.



ESTADO DO PARANÁ

# Prefeitura Municipal de Três Barras do Paraná

CAPITAL DO FEIJÃO

**PARAGRAFO SEXTO** - A convocação dos fornecedores pelo órgão competente será formalizada e conterá o endereço e o prazo máximo em que deverão comparecer para retirar o respectivo pedido.

**PARAGRAFO SÉTIMO** - O fornecedor convocado na forma do subitem anterior que não comparecer, não retirar o pedido no prazo estipulado ou não cumprir as obrigações estabelecidas na Ata de Registro de Preços, estará sujeito às sanções previstas no Edital.

**PARAGRAFO OITAVO** - Quando comprovada uma dessas hipóteses, será indicado o próximo fornecedor a ser destinado o pedido, sem prejuízo da abertura de processo administrativo para aplicação de penalidades.

## CLÁUSULA TERCEIRA - DA CLASSIFICAÇÃO, DOS PREÇOS E QUANTITATIVOS

**3.1.** A Empresa **MARSANGO COMÉRCIO DE MATERIAIS DE CONTRUÇÃO LTDA**, com sede a Avenida Brasil, nº 1210, Terreo, sala 01, centro, Santo Antônio Sudoeste/PR, devidamente inscrita no CNPJ nº 04.048.349/0001-54, representada por seu representante legal devidamente constituído no Contrato Social, **MARIZETE APARECIDA COELHO MARSANGO**, casada, empresária, portadora da cédula de identidade RG nº 7.651.283-3 SSP/PR, inscrita no CPF nº 007.197.389-38, independente de transcrição nesta Ata, é a detentora dos direitos de preferência e não de exclusividade dos itens descritos no item 3.2 desta Cláusula.

**3.2.** Os itens, os preços registrados, as especificações do objeto, a quantidade e as demais condições ofertadas na proposta, são as que seguem:

ITEM	QTDE	UNID.	DESCRIÇÃO DOS PRODUTOS	MARCA	VALOR UNIT	VALOR TOTAL
16	500	UNID	CONECTOR PERFURANTE 10/95MM	SAN LIGHT	6,86	3.430,00
40	100	UNID	PARAFUSO ROSCA DUPLA 450MM COM ARRUELAS E DUAS PORCAS GALVANIZADO	METAL PISA	29,00	2.900,00
43	5	UNID	POSTE 75 DAN 7,20 - PADRÃO COPEL	BERTOLINI	726,00	3.630,00
53	100	UNID	LÂMPADA LINHA TUBULAR TRANSPARENTE SÓDIO 150W, 2000K, E40	PCSAN	14,58	1.458,00

**3.2.1.** Valor total registrado para o Fornecedor: R\$ 11.418,00 (Onze mil, quatrocentos e dezoito reais).

## CLÁUSULA QUARTA - DO REAJUSTE

**4.1.** Durante a vigência desta Ata de Registro de Preços, os preços registrados serão fixos e irrevogáveis, exceto na hipótese de redução dos preços praticados no mercado.

**PARAGRAFO PRIMEIRO** - Mesmo comprovada a ocorrência de situação prevista na alínea "d" do inciso II do art. 65 da Lei nº 8.666/93, a Administração, se julgar conveniente, poderá optar por cancelar a Ata e iniciar outro processo licitatório.

**PARAGRAFO SEGUNDO** - Comprovada a redução dos preços praticados no mercado nas mesmas condições do registro, é definido o novo preço máximo a ser pago pela Administração, o Proponente registrado será convocado pela Secretaria de Administração para alteração, por aditamento, do preço da Ata.

## CLÁUSULA QUINTA - PENALIDADES

**5.1.** À fornecedora serão aplicadas as sanções previstas na Lei nº 8.666/93, nas seguintes situações, dentre outras:

- Pela recusa injustificada para a entrega dos itens ofertados, nos prazos previstos neste edital, será aplicada multa na razão de 10% (dez por cento) calculado sobre o valor total da proposta, até 05 (cinco) dias consecutivos.



ESTADO DO PARANÁ

Prefeitura Municipal de Três Barras do Paraná

CAPITAL DO FEIJÃO

000568

- b) Pelo atraso ou demora injustificados para a entrega dos itens ofertados, além dos prazos estipulados neste edital, aplicação de multa na razão de 0,5% (meio por cento) do valor total registrado por dia de atraso ou de demora;
- c) Pela entrega em desacordo com o solicitado ou problemas na emissão da Nota Fiscal, aplica-se o disposto no parágrafo segundo desta cláusula, com prazo de até 01 (um) dia útil para a efetiva substituição dos produtos.

**5.2.** Nos termos do art. 7º da Lei nº 10.520, de 17/07/2002, a licitante, sem prejuízo das demais cominações legais e contratuais, poderá ficar, pelo prazo de até 60 (sessenta) meses, impedida de licitar e contratar com a Administração Pública e descredenciada do Registro Cadastral de Fornecedores do Município de Três Barras do Paraná, nos casos de:

- a) Apresentação de documentação falsa;
- b) Retardamento na execução do objeto;
- c) Não manutenção da proposta escrita ou lance verbal, após a adjudicação;
- d) Comportamento inidôneo;
- e) Fraude na execução do contrato;
- f) Falha na execução do contrato.

**PARAGRAFO PRIMEIRO** - Será facultado à fornecedora o prazo de 05 (cinco) dias úteis para a apresentação de defesa prévia, na ocorrência de quaisquer das situações previstas neste edital.

**PARAGRAFO SEGUNDO** - As multas previstas nesta seção não eximem a adjudicatária da reparação dos eventuais danos, perdas ou prejuízos que seu ato punível venha causar à administração.

#### CLÁUSULA SEXTA – DOS PRAZOS DE VIGÊNCIA E EXECUÇÃO

**6.1.** O prazo de validade da ata de registro de preços é de 12 (doze) meses, a contar da sua publicação no órgão oficial do município, não sendo permitida sua prorrogação.

**6.2.** O prazo de execução se estende ao prazo da vigência, sendo que a execução deverá ocorrer conforme especificado no Edital de Pregão Eletrônico nº 08/2023.

#### CLÁUSULA SÉTIMA – PAGAMENTO

**7.1.** O pagamento será efetuado em até 30 dias após a entrega dos materiais e conferência de quantidade e qualidade pelo Órgão competente da Administração, à base dos preços apresentados na proposta, e mediante a apresentação da Nota Fiscal, acompanhada dos seguintes documentos:

- a) Atestado de recebimento emitido pelo Órgão solicitante;
- b) Comprovação da regularidade fiscal e trabalhista.

**7.2.** As despesas decorrentes da execução desta Ata de Registro de Preços correrão por conta da dotação orçamentária 3.3.90.39, consignados na Lei Orçamentária Anual.

**7.3.** Demais condições para a realização do pagamento estão estampadas no Edital de Pregão Eletrônico nº 08/2023.

#### CLÁUSULA OITAVA – OBRIGAÇÕES DAS PARTES

**8.1.** As obrigações das partes são as mesmas descritas no Edital de Pregão Eletrônico nº 08/2023.

#### CLÁUSULA NONA – DA ALTERAÇÃO DA ATA

**9.1.** Mesmo comprovada a ocorrência de situação prevista na alínea "d" do inciso II do art. 65 da Lei nº 8.666/93, a Administração, se julgar conveniente, poderá optar por cancelar a Ata e iniciar outro processo licitatório.





ESTADO DO PARANÁ

Prefeitura Municipal de Três Barras do Paraná

CAPITAL DO FEIJÃO

000569

**PARÁGRAFO ÚNICO** - Comprovada a alteração dos preços praticados no mercado nas mesmas condições do registro, e, definido o novo preço máximo a ser pago pela Administração, o Proponente registrado será convocado pela Secretaria de Administração para alteração, por aditamento, do preço da Ata

#### CLÁUSULA DÉCIMA – DA RESCISÃO/CANCELAMENTO DA ATA

**10.1.** A inexecução total ou parcial da Ata de Registro de Preços enseja em seu cancelamento, com as consequências previstas em lei ou regulamento, incluindo as penalidades previstas nos artigos 78, 79 e 80 da Lei 8.666/93

#### CLÁUSULA DÉCIMA PRIMEIRA – DA FISCALIZAÇÃO

**11.1.** O Município, através da Secretaria Municipal de Obras, Viação e Serviços Urbanos, exercerá ampla irrestrita e permanente fiscalização sobre a execução do objeto da presente Ata de Registro de Preços.

**11.2.** A fornecedora declara aceitar integralmente todos os métodos e processos de inspeção, verificação e controle a serem adotados pelo Município, conforme estabelecido no Termo de Referência do Edital do Pregão Eletrônico nº 08/2023.

**11.3.** A existência e atuação da fiscalização do Município em nada restringem as responsabilidades únicas, integrais e exclusivas da fornecedora, no que concerne ao objeto desta Ata de Registro de Preços.

#### CLAUSULA DECIMA SEGUNDA – DISPOSIÇÕES GERAIS

**12.1.** A presente Ata de Registro de Preços serão aplicadas as seguintes disposições gerais:

- a) A presente ata de registro de preços somente terá eficácia após a publicação do respectivo extrato no diário oficial.
- b) Integram o presente instrumento, independente de transcrição, o edital e anexos, bem como todos os atos praticados constantes nos autos do Pregão Eletrônico nº 08/2023
- c) A gestão da presente ata será de responsabilidade da Secretaria Municipal de Obras, Viação e Serviços Urbanos.
- d) Os casos omissos serão resolvidos de acordo com a Lei Federal nº 8.666/93 e demais normas aplicáveis, subsidiariamente, aplicar-se-ão os princípios gerais de Direito
- e) Fica eleito o foro da Comarca de Catanduvas, Estado do Paraná, excluído qualquer outro para dirimir dúvidas ou questões oriundas desta Ata e do procedimento licitatório que a precedeu

Para firmeza e validade do pactuado, a presente ATA foi lavrada em 02 (duas) vias de igual teor, que, depois de lida e achada em ordem, vai assinada pelas partes.

Três Barras do Paraná, 24 de fevereiro de 2023

  
MUNICÍPIO DE TRÊS BARRAS DO PARANÁ  
GERSO FRANCISCO GUSSO – Prefeito Municipal

MARIZETE APARECIDA COELHO  
MARSANGO:00719738938  
Assinado de forma digital por  
MARIZETE APARECIDA COELHO  
MARSANGO:00719738938  
Data: 2023.02.06 10:57:01 -03'00'

MARSANGO COMÉRCIO DE MATERIAIS DE CONSTRUÇÃO LTDA  
MARIZETE APARECIDA COELHO MARSANGO – Representante Legal

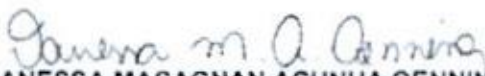
  
VANESSA MACAGNAN ACUNHA OENNING



ESTADO DO PARANÁ

000570

Prefeitura Municipal de Três Barras do Paraná

CAPITAL DO FEIJÃO

PREGOEIRA

VIVIANE RODRIGUES  
MEMBRO

MIRIA KUHNEN MENCATTO  
MEMBRO



ESTADO DO PARANÁ

Prefeitura Municipal de Três Barras do Paraná

CAPITAL DO FEIJÃO

000571

ATA DE REGISTRO DE PREÇOS Nº 32/2023

PROCESSO ADMINISTRATIVO Nº 13/2023.  
PREGÃO ELETRÔNICO SRP Nº 08/2023.  
VALIDADE: 12 meses

O MUNICÍPIO DE TRÊS BARRAS DO PARANÁ, Pessoa Jurídica de Direito Público Interno, com sede a Avenida Brasil, 245, centro, Três Barras do Paraná/PR, inscrito no Cadastro Nacional de Pessoas Jurídicas (CNPJ/MF) sob o nº 78.121.936/0001-68, neste ato representado pelo Prefeito Municipal, Sr. GERSON FRANCISCO GUSSO, brasileiro, casado, odontólogo, inscrito no CPF/MF nº 409.886.600-59 e portador da Carteira de Identidade nº 902.308.139-2, residente e domiciliado nesta cidade, no uso das atribuições que lhe confere a Lei Orgânica Municipal, considerando a homologação da licitação na modalidade PREGÃO, na forma ELETRÔNICA, para REGISTRO DE PREÇOS, nº 08/2023, nos termos do Artigo 15 da Lei Federal nº 8.666/93 e demais normas legais aplicáveis, registra os preços da empresa indicada e qualificada nesta ATA, em face da classificação da(s) proposta(s) apresentada(s) e nas quantidades cotadas, atendendo as condições previstas no Edital, sujeitando-se as partes às normas constantes da Lei Federal nº 8.666, de 21 de junho de 1993 e suas alterações, e em conformidade com as disposições a seguir:

CLÁUSULA PRIMEIRA – DO OBJETO

1.1. A presente Ata tem por objeto o Registro de Preços para a **REGISTRO DE PREÇOS PARA FUTURA E EVENTUAL AQUISIÇÃO DE MATERIAIS ELÉTRICOS E ELETRÔNICOS PARA USO NA MANUTENÇÃO ELÉTRICA NA REDE DE ILUMINAÇÃO PÚBLICA E NOS BENS DE DOMÍNIO PÚBLICO DO MUNICÍPIO DE TRÊS BARRAS DO PARANÁ**, observadas as características e demais condições definidas no Edital de Pregão Eletrônico nº 08/2023 e seus Anexos.

**PARÁGRAFO ÚNICO** - A quantidade de materiais a ser entregues é estimada naquela descrita no ANEXO VI – TERMO DE REFERÊNCIA, não estando o Município obrigado a retirar a totalidade e nem mesmo tão somente aquela, por se tratar de estimativa, sendo que será requerida a entrega somente da quantidade necessária para atendimento das necessidades atestadas pelas secretarias solicitantes.

CLÁUSULA SEGUNDA – CONDIÇÕES DE FORNECIMENTO

2.1. As empresas com o menor preço obterão apenas o direito de preferência e não de exclusividade do fornecimento dos referidos itens até o término da vigência da mesma.

**PARAGRAFO PRIMEIRO** – As condições de fornecimento dos materiais são as mesmas descritas no item 21 e demais exigências contidas no Edital do Pregão Eletrônico nº 08/2023 e seus anexos.

**PARAGRAFO SEGUNDO** – Quando a empresa não tiver condições de fornecer os materiais, será consultada outra empresa para efetuar a entrega, pelo valor registrado na sessão de registro de preço, ou valor menor; o registro de preços não obriga o município a adquirir os itens registrados, das empresas detentoras do direito de preferência, sempre que for possível poderá adquirir os mesmos de outras empresas em condições mais vantajosas para a Municipalidade.

**PARAGRAFO TERCEIRO** – Quando não possuir justificativa de não entrega a convocada fica sujeita as sanções previstas na legislação vigente.

**PARAGRAFO QUARTO** – Os materiais deverão ser de boa qualidade e, quando for o caso, deverão ter sua qualidade testada e aprovada pelos órgãos de normatização e fiscalização. **Os materiais relativos a iluminação pública deverão obedecer inteiramente os requisitos mínimos exigidos pela COPEL – Companhia Paranaense de Energia Elétrica.**

**PARAGRAFO QUINTO** - Os materiais serão aceitos provisoriamente, sendo que o recebimento definitivo será feito após a verificação da qualidade dos mesmos.



ESTADO DO PARANÁ

000572

# Prefeitura Municipal de Três Barras do Paraná

## CAPITAL DO FEIJÃO

**PARAGRAFO SEXTO** - A convocação dos fornecedores pelo órgão competente será formalizada e conterá o endereço e o prazo máximo em que deverão comparecer para retirar o respectivo pedido.

**PARAGRAFO SÉTIMO** - O fornecedor convocado na forma do subitem anterior que não comparecer, não retirar o pedido no prazo estipulado ou não cumprir as obrigações estabelecidas na Ata de Registro de Preços, estará sujeito às sanções previstas no Edital.

**PARAGRAFO OITAVO** - Quando comprovada uma dessas hipóteses, será indicado o próximo fornecedor a ser destinado o pedido, sem prejuízo da abertura de processo administrativo para aplicação de penalidades.

### CLÁUSULA TERCEIRA – DA CLASSIFICAÇÃO, DOS PREÇOS E QUANTITATIVOS

**3.1.** A Empresa **R. MATOS LTDA**, com sede a Avenida Brasil, nº 326-B, centro, Três Barras do Paraná/PR, devidamente inscrita no CNPJ nº 48.640.120/0001-801, representada por seu representante legal devidamente constituído no Contrato Social, independente de transcrição nesta Ata, Sr. **Ricardo Guimaraes de Matos**, solteiro, empresário, portador do RG nº 13.513.550-0, inscrito no CPF nº 800.591.189-03, residente na Rua Sobradinho, nº 880, centro, Três Barras do Paraná/PR, é a detentora dos direitos de preferência e não de exclusividade dos itens descritos no item 3.2 desta Cláusula.

**3.2.** Os itens, os preços registrados, as especificações do objeto, a quantidade e as demais condições ofertadas na proposta, são as que seguem:

ITEM	QTDE	UNID.	DESCRIÇÃO DOS PRODUTOS	MARCA	VALOR UNIT	VALOR TOTAL
18	20	UNID.	CONJUNTO ISOLADOR TIPO ROLDANA DE PORCELANA ESMALTADA 72X72MM; FERRAGENS: ARMAÇÃO SECUNDARIA PESADA COM PINO E CUPILHA.	FOX	19,45	389,00
38	150	UNID.	PARAFUSO ROSCA DUPLA 250MM COM ARRUELAS E DUAS PORCAS GALVANIZADO	G20	23,00	3.450,00
39	150	UNID.	PARAFUSO ROSCA DUPLA 350MM COM ARRUELAS E DUAS PORCAS GALVANIZADO	G20	26,00	3.900,00
49	70	UNID.	TERMINAL PRESSÃO SAPATA 250MM EM COBRE	INCESA	23,00	1.610,00

**3.2.1.** Valor total registrado para o Fornecedor: R\$ 9.349,00 (Nove mil, trezentos e quarenta e nove reais).

### CLÁUSULA QUARTA – DO REAJUSTE

**4.1.** Durante a vigência desta Ata de Registro de Preços, os preços registrados serão fixos e irrevogáveis, exceto na hipótese de redução dos preços praticados no mercado.

**PARAGRAFO PRIMEIRO** - Mesmo comprovada a ocorrência de situação prevista na alínea "d" do inciso II do art. 65 da Lei nº 8.666/93, a Administração, se julgar conveniente, poderá optar por cancelar a Ata e iniciar outro processo licitatório.

**PARAGRAFO SEGUNDO** - Comprovada a redução dos preços praticados no mercado nas mesmas condições do registro, e, definido o novo preço máximo a ser pago pela Administração, o Proponente registrado será convocado pela Secretaria de Administração para alteração, por aditamento, do preço da Ata.

### CLÁUSULA QUINTA – PENALIDADES

**5.1.** À fornecedora serão aplicadas as sanções previstas na Lei nº 8.666/93, nas seguintes situações, dentre outras:



ESTADO DO PARANÁ

Prefeitura Municipal de Três Barras do Paraná

000573

CAPITAL DO FEIJÃO

- a) Pela recusa injustificada para a entrega dos itens ofertados, nos prazos previstos neste edital, será aplicada multa na razão de 10% (dez por cento) calculado sobre o valor total da proposta, até 05 (cinco) dias consecutivos;
- b) Pelo atraso ou demora injustificados para a entrega dos itens ofertados, além dos prazos estipulados neste edital, aplicação de multa na razão de 0,5% (meio por cento) do valor total registrado por dia de atraso ou de demora;
- c) Pela entrega em desacordo com o solicitado ou problemas na emissão da Nota Fiscal, aplica-se o disposto no parágrafo segundo desta cláusula, com prazo de até 01 (um) dia útil para a efetiva substituição dos produtos.

5.2. Nos termos do art. 7º da Lei nº 10.520, de 17/07/2002, a licitante, sem prejuízo das demais cominações legais e contratuais, poderá ficar, pelo prazo de até 60 (sessenta) meses, impedida de licitar e contratar com a Administração Pública e descredenciada do Registro Cadastral de Fornecedores do Município de Três Barras do Paraná, nos casos de:

- a) Apresentação de documentação falsa;
- b) Retardamento na execução do objeto;
- c) Não manutenção da proposta escrita ou lance verbal, após a adjudicação;
- d) Comportamento inidôneo;
- e) Fraude na execução do contrato;
- f) Falha na execução do contrato.

**PARAGRAFO PRIMEIRO** - Será facultado à fornecedora o prazo de 05 (cinco) dias úteis para a apresentação de defesa prévia, na ocorrência de quaisquer das situações previstas neste edital.

**PARAGRAFO SEGUNDO** - As multas previstas nesta seção não eximem a adjudicatária da reparação dos eventuais danos, perdas ou prejuízos que seu ato punível venha causar à administração.

#### CLÁUSULA SEXTA – DOS PRAZOS DE VIGÊNCIA E EXECUÇÃO

6.1. O prazo de validade da ata de registro de preços é de 12 (doze) meses, a contar da sua publicação no órgão oficial do município, não sendo permitida sua prorrogação.

6.2. O prazo de execução se estende ao prazo da vigência, sendo que a execução deverá ocorrer conforme especificado no Edital de Pregão Eletrônico nº 08/2023.

#### CLÁUSULA SÉTIMA – PAGAMENTO

7.1. O pagamento será efetuado em até 30 dias após a entrega dos materiais e conferência de quantidade e qualidade pelo Órgão competente da Administração, à base dos preços apresentados na proposta, e mediante a apresentação da Nota Fiscal, acompanhada dos seguintes documentos:

- a) Atestado de recebimento emitido pelo Órgão solicitante;
- b) Comprovação da regularidade fiscal e trabalhista.

7.2. As despesas decorrentes da execução desta Ata de Registro de Preços correrão por conta da dotação orçamentária 3.3.90.39, consignados na Lei Orçamentária Anual.

7.3. Demais condições para a realização do pagamento estão estampadas no Edital de Pregão Eletrônico nº 08/2023.

#### CLÁUSULA OITAVA – OBRIGAÇÕES DAS PARTES

8.1. As obrigações das partes são as mesmas descritas no Edital de Pregão Eletrônico nº 08/2023.

#### CLÁUSULA NONA – DA ALTERAÇÃO DA ATA

Ricardo g

g  
m  
A



ESTADO DO PARANÁ

Prefeitura Municipal de Três Barras do Paraná

000574

CAPITAL DO FEIJÃO

9.1. Mesmo comprovada a ocorrência de situação prevista na alínea "d" do inciso II do art. 65 da Lei nº 8.666/93, a Administração, se julgar conveniente, poderá optar por cancelar a Ata e iniciar outro processo licitatório.

**PARÁGRAFO ÚNICO** - Comprovada a alteração dos preços praticados no mercado nas mesmas condições do registro, e, definido o novo preço máximo a ser pago pela Administração, o Proponente registrado será convocado pela Secretaria de Administração para alteração, por aditamento, do preço da Ata.

#### CLÁUSULA DÉCIMA – DA RESCISÃO/CANCELAMENTO DA ATA

10.1. A inexecução total ou parcial da Ata de Registro de Preços enseja em seu cancelamento, com as consequências previstas em lei ou regulamento, incluindo as penalidades previstas nos artigos 78, 79 e 80 da Lei 8.666/93.

#### CLÁUSULA DÉCIMA PRIMEIRA – DA FISCALIZAÇÃO

11.1. O Município, através da Secretaria Municipal de Obras, Viação e Serviços Urbanos, exercerá ampla, irrestrita e permanente fiscalização sobre a execução do objeto da presente Ata de Registro de Preços.

11.2. A fornecedora declara aceitar integralmente todos os métodos e processos de inspeção, verificação e controle a serem adotados pelo Município, conforme estabelecido no Termo de Referência do Edital do Pregão Eletrônico nº 08/2023.

11.3. A existência e atuação da fiscalização do Município em nada restringem as responsabilidades únicas, integrais e exclusivas da fornecedora, no que concerne ao objeto desta Ata de Registro de Preços.

#### CLAÚSULA DECIMA SEGUNDA – DISPOSIÇÕES GERAIS

12.1. A presente Ata de Registro de Preços serão aplicadas as seguintes disposições gerais:

- a) A presente ata de registro de preços somente terá eficácia após a publicação do respectivo extrato no diário oficial.
- b) Integram o presente instrumento, independente de transcrição, o edital e anexos, bem como todos os atos praticados constantes nos autos do Pregão Eletrônico nº 08/2023
- c) A gestão da presente ata será de responsabilidade da Secretaria Municipal de Obras, Viação e Serviços Urbanos.
- d) Os casos omissos serão resolvidos de acordo com a Lei Federal nº 8.666/93 e demais normas aplicáveis, subsidiariamente, aplicar-se-ão os princípios gerais de Direito.
- e) Fica eleito o foro da Comarca de Catanduvas, Estado do Paraná, excluído qualquer outro para dirimir dúvidas ou questões oriundas desta Ata e do procedimento licitatório que a precedeu.

Para firmeza e validade do pactuado, a presente ATA foi lavrada em 02 (duas) vias de igual teor, que, depois de lida e achada em ordem, vai assinada pelas partes.

Três Barras do Paraná, 24 de fevereiro de 2023

  
MUNICÍPIO DE TRÊS BARRAS DO PARANÁ  
GERSO FRANCISCO GUSSO – Prefeito Municipal

  
R. MATOS LTDA  
RICARDO GUIMARAES DE MATOS – Representante Legal



ESTADO DO PARANÁ

000575

# Prefeitura Municipal de Três Barras do Paraná

CAPITAL DO FEIJÃO

*Vanessa m.a. Acunha Oenning*

VANESSA MACAGNAN ACUNHA OENNING

PREGOEIRA

*Viviane Rodrigues*

VIVIANE RODRIGUES

MEMBRO

*Miria Kuhnenc Mencatto*

MIRIA KUHNEN MENCATTO

MEMBRO



ESTADO DO PARANÁ

000576  
Prefeitura Municipal de Três Barras do Paraná

CAPITAL DO FEIJÃO

EXTRATO DA ATA DE REGISTRO DE PREÇOS Nº 28/2023

OBJETO: FUTURA E EVENTUAL AQUISIÇÃO DE MATERIAIS ELÉTRICOS E ELETRÔNICOS PARA USO NA MANUTENÇÃO ELÉTRICA NA REDE DE ILUMINAÇÃO PÚBLICA E NOS BENS DE DOMÍNIO PÚBLICO DO MUNICÍPIO DE TRÊS BARRAS DO PARANÁ.

Contratante: MUNICÍPIO DE TRÊS BARRAS DO PARANÁ  
Contratada: H L MANICA LTDA – CNPJ Nº 43.633.330/0001-27

ITEM	QTDE	UNID.	DESCRIÇÃO DOS PRODUTOS	MARCA	VALOR UNIT	VALOR TOTAL
1	12	UNID.	REFLETOR DE LED 600W, 6000K COM LENTE DE PROTEÇÃO, PARA ESTÁDIO	AVANT	710,00	8.520,00
2	50	UNID.	BASE PARA RELÉ FOTOCÉLULA	HIDROWATS	7,50	375,00
7	300	M	CABO 16MM SEMI RIGIDO	RCM	17,00	5.100,00
14	20	UNID.	CAIXA CN COMPLETA COM ABRAÇADEIRAS DE AÇO GALVANIZADO	FERRAGENS JORDÃO	200,00	4.000,00
17	100	UNID.	REFLETOR DE LED 300W	AVANT	220,00	22.000,00
21	40	UNID.	DISJUNTOR TRI 100A - DIN	SOPRANO	140,00	5.600,00
23	20	UNID.	DISJUNTOR TRI 200A - DIN	SOPRANO	360,00	7.200,00
24	2000	M	FIO 10MM RIGIDO	RCM	8,90	17.800,00
31	200	UNID.	LÂMPADA A VAPOR DE SÓDIO, POTÊNCIA NOMINAL DE 250W/220V, ALTA PRESSÃO, BASE E-40, FORMATO TUBULAR, FLUXO LUMINOSO 33.000 LM, EFICIÊNCIA LUMINOSA 132,0 LM/W, COM VIDA MEDIANA DE 32.000 HORAS.	GOODLUX	24,00	4.800,00
32	100	UNID.	LÂMPADA A VAPOR DE SÓDIO, POTÊNCIA NOMINAL DE 400W/220V, ALTA PRESSÃO, BASE E-40, FORMATO TUBULAR, FLUXO LUMINOSO 56.800 LM, EFICIÊNCIA LUMINOSA 142 LM/W, COM VIDA MEDIANA DE 32.000 HORAS.	GOODLUX	19,00	1.900,00
33	200	UNID.	LÂMPADA A VAPOR METÁLICO, POTÊNCIA NOMINAL DE 250W/220V, BASE E-40, COM TUBO DE DESCARGA CERÂMICO, COM BULBO TUBULAR CLARO COM DIÂMETRO DE 48MM, COMPRIMENTO DA LÂMPADA DE 251MM, POSIÇÃO DE OPERAÇÃO UNIVERSAL, FLUXO LUMINOSO MÍNIMO DE 25.730 LM, EFICIÊNCIA LUMINOSA DE 94 LM/W, IRC DE 80, TEMPERATURA DE COR DE 4200K +/- 200K, VIDA MEDIANA DE 24.000 HORAS.	GOODLUX	25,00	5.000,00
34	100	UNID.	LÂMPADA A VAPOR METÁLICO, POTÊNCIA NOMINAL DE 400W/220V, BASE E-40, COM TUBO DE DESCARGA CERÂMICO, COM BULBO TUBULAR CLARO COM DIÂMETRO DE 59MM, COMPRIMENTO DA LAMPADA DE 270MM, POSIÇÃO DE OPERAÇÃO UNIVERSAL, FLUXO LUMINOSO MÍNIMO DE 41.670 LM, EFICIÊNCIA LUMINOSA DE 101 LM/W, IRC DE 80, TEMPERATURA DE COR DE 3000K +/- 200K, VIDA MEDIANA DE 20.000 HORAS.	GOODLUX	33,00	3.300,00
37	25	UNID.	LUMINÁRIA TIPO PROJETO COM TECNOLOGIA LED, CONCEITO MODULAR, PARA SER USADO EM ÁREA EXTERNA, CORPO EM ALUMÍNIO, SUPORTE DE FIXAÇÃO EM AÇO INOXIDÁVEL OU GALVANIZADO À FOGO COM AJUSTE DE INCLINAÇÃO DE 0-180°. MÓDULOS LED COM DISSIPADOR EM ALUMÍNIO, PLACA DO LED EM METAL CORE (MCPCB), LENTE DE POLICARBONATO (PE), GRAU DE PROTEÇÃO CONTRA PENETRAÇÃO DE PÓ E ÁGUA IP67, RESISTÊNCIA À IMPACTOS IK08, CONECTORES IP68 DE ENGATE RÁPIDO E SEM USO DE FERRAMENTAS. DRIVER LED	ZAGONEL	1.650,00	41.250,00





ESTADO DO PARANÁ

000577  
Prefeitura Municipal de Três Barras do Paraná

## CAPITAL DO FEIJÃO

			DE CORRENTE CONSTANTE PROGRAMÁVEL, POTÊNCIA MÍNIMA 1500W E MÁXIMA DE 300W, TENSÃO DE OPERAÇÃO ENTRE 100 ~ 277 VAC, FREQUENCIA 50/60 HZ, FATOR DE POTÊNCIA >0,98, THD-I < 10%, DPS (DISPOSITIVO DE PROTEÇÃO CONTRA SURTO DE TENSÃO), POSSUIR GRAU DE PROTEÇÃO CONTRA PÓ E ÁGUA IP67. O PROJETO DEVE POSSUIR POTÊNCIA TOTAL MÁXIMA DE 300W +/- 5%, FLUXO LUMINOSO ÚTIL MÍNIMO DE 16.500 LM PARA 150W, 19.800 LM PARA 180W E 110 LUMMENS/WATT MÍNIMO PARA LUMINÁRIA SUPERIOR A 180W. TEMPERATURA DE COR ENTRE 4.700 ~ 6.500K, IRC >= 70, DISTRIBUIÇÃO LUMINOSA SIMÉTRICA DE 90° E TEMPERATURA DE OPERAÇÃO ENTRE -40 ~+ 50°C. VIDA ÚTIL DO CONJUNTO DE 50.000 HORAS LM70, COMPROVADO PELA LM80/TM21. GARANTIA MÍNIMA CONTRA DEFEITOS DE FABRICAÇÃO DE 05 ANOS.			
41	8	UNID.	POSTE 200DAN 7.20M - PADRÃO COPEL	SANTIN	1.100,00	8.800,00
42	5	UNID.	POSTE 300DAN 7.20M - PADRÃO COPEL	SANTIN	1.450,00	7.250,00
44	200	UNID.	REATOR EXTERNO PARA LÂMPADAS A VAPOR DE SÓDIO 250W/220V, GALVANIZADO A FOGO CHAPA DE AÇO MÍNIMA DE 1,20MM COM BASE PARA RELÉ, ALTO FATOR DE POTÊNCIA, NÚCLEO DE COBRE, CONTENDO CABOS EPR OU XLPE COM LUVAS PRE-ISOLADAS NAS PONTAS, PERDAS MÁXIMAS DE 24W E FATOR DE POTÊNCIA MÍNIMA DE 0,97, DEVENDO POSSUIR EM SUA LATERAL ADESIVO REFLETIVO PARA IDENTIFICAÇÃO DA POTÊNCIA DO REATOR, FUNDO BRANCO E LETRAS VERMELHAS, COM SELO PROCEL. GARANTIA MÍNIMA DE 5 ANOS.	GOODLUX	105,00	21.000,00
45	100	UNID.	REATOR EXTERNO PARA LÂMPADAS A VAPOR DE SÓDIO 400W/220V, GALVANIZADO A FOGO CHAPA DE AÇO MÍNIMA DE 1,20MM COM BASE PARA RELÉ, ALTO FATOR DE POTÊNCIA, NÚCLEO DE COBRE, CONTENDO CABOS EPR OU XLPE COM LUVAS PRÉ-ISOLADAS NAS PONTAS, PERDAS MÁXIMAS DE 32W E FATOR DE POTÊNCIA MÍNIMA DE 0,98, DEVENDO POSSUIR EM SUA LATERAL ADESIVO REFLETIVO PARA IDENTIFICAÇÃO DA POTÊNCIA DO REATOR, FUNDO BRANCO E LETRAS VERMELHAS, COM SELO PROCEL. GARANTIA MÍNIMA DE 5 ANOS.	GOODLUX	135,00	13.500,00
46	300	UNID.	REATOR EXTERNO PARA LÂMPADAS A VAPOR DE SÓDIO 70W/220V, GALVANIZADO A FOGO CHAPA DE AÇO MÍNIMA DE 1,20MM COM BASE PARA RELÉ, ALTO FATOR DE POTÊNCIA, NÚCLEO DE COBRE, CONTENDO CABOS EPR OU XLPE COM LUVAS PRE-ISOLADAS NAS PONTAS, PERDAS MÁXIMAS DE 12W E FATOR DE POTÊNCIA MÍNIMA DE 0,95, DEVENDO POSSUIR EM SUA LATERAL ADESIVO REFLETIVO PARA IDENTIFICAÇÃO DA POTÊNCIA DO REATOR, FUNDO BRANCO E LETRAS VERMELHAS, COM SELO PROCEL. GARANTIA MÍNIMA DE 5 ANOS.	GOODLUX	85,00	25.500,00
47	500	UNID.	RELÉ FOTOELÉTRICO MAGNÉTICO USO EM CORRENTES ALTERNADAS INTERCAMBIÁVEL DE 220V, COM SISTEMA DE OPERAÇÃO QUE ACENDE E APAGA LÂMPADAS EM FUNÇÃO DA VARIAÇÃO DA ILUMINÂNCIA, CORPO EM POLIPROPILENO ESTABILIZADO CONTRA RAIOS	ILUMINATIC	27,00	13.500,00



ESTADO DO PARANÁ

000578

## Prefeitura Municipal de Três Barras do Paraná

## CAPITAL DO FEIJÃO

			ULTRAVIOLETAS PARA SUPORTAR INTEMPÉRIES, PINAGEM DE CONTATO EM LATÃO ESTANHADO PRESO AO CORPO POR SISTEMA DE REBITAGEM, COM CONTATOS DE CARGA TIPO LN QUE ACIONAM A CARGA A NOITE, CÉLULA FOTOELÉTRICA TIPO CDS COM ENCAPSULAMENTO BLINDADO DE RESPOSTA INSTANTÂNEA MONTADO NA POSIÇÃO LATERAL, FREQUÊNCIA DE 60HZ, CORRENTE MÁXIMA DE 10ª, POTÊNCIA DE 1000W EM CARGA RESISTIVA E 1800VA 220V EM CARGA INDUTIVA, FAIXA DE OPERAÇÃO DE 5 A 20 LUX PARA LIGAR E NO MÁXIMO DE 40 LUX PARA DESLIGAR, DE ACORDO COM A ABNT NBR 5123/2016, TEMPERATURA DE TRABALHO DE -5°C A + 50°C.			
54	400	UNID	RELE FOTO ELETRÔNICO 220W, 1800VA	GOODLUX	16,50	6.600,00
56	500	UNID	LÂMPADA A VAPOR DE SÓDIO, POTÊNCIA NOMINAL DE 70W/220V, ALTA PRESSÃO, BASE E-27, FORMATO TUBULAR, FLUXO LUMINOSO 6.000 LM, EFICIÊNCIA LUMINOSA 84,0 LM/W, COM VIDA MEDIANA DE 24.000 HORAS.	GOODLUX	16,45	8.225,00
57	40	UNID	REFLETOR DE 200 W 32X24 CM	AVANT	150,00	6.000,00

Valor total registrado para o fornecedor: R\$ 237.220,00 (Duzentos e trinta e sete mil duzentos e vinte reais).

Forma de Pagamento: O pagamento será efetuado conforme especificado na Ata de Registro de Preços.

Prazo: O prazo de vigência é de 12 (doze) meses, a contar da sua publicação, sendo vedada a prorrogação.

Data 24/02/2023

Obs.: Maiores informações estão disponíveis nas publicações no site oficial do Município de Três Barras do Paraná, ou seja, [www.tresbarras.pr.gov.br](http://www.tresbarras.pr.gov.br).

Pregão Eletrônico SRP N° 08/2023.



ESTADO DO PARANÁ

Prefeitura Municipal de Três Barras do Paraná

CAPITAL DO FEIJÃO

000579

EXTRATO DA ATA DE REGISTRO DE PREÇOS Nº 29/2023

OBJETO: FUTURA E EVENTUAL AQUISIÇÃO DE MATERIAIS ELÉTRICOS E ELETRÔNICOS PARA USO NA MANUTENÇÃO ELÉTRICA NA REDE DE ILUMINAÇÃO PÚBLICA E NOS BENS DE DOMÍNIO PÚBLICO DO MUNICÍPIO DE TRÊS BARRAS DO PARANÁ.

Contratante: MUNICÍPIO DE TRÊS BARRAS DO PARANÁ  
Contratada: G. M. POSSAN LTDA – CNPJ Nº 46.481.010/0001-97

ITEM	QTDE	UNID.	DESCRIÇÃO DOS PRODUTOS	MARCA	VALOR UNIT	VALOR TOTAL
3	100	UNID.	BOCAL DE PORCELANA E-27	G20	6,40	640,00
4	60	UNID.	BOCAL DE PORCELANA E-40	G20	9,10	546,00
5	70	UNID.	BRAÇO BR1 1,00M, GALVANIZADO A FOGO, PAREDE DE NO MÍNIMO 2,25MM, COM SAPATA, CONFORME NTC 813951	OLIVO	32,10	2.247,00
6	10	UNID.	BRAÇO BR2 3M, GALVANIZADO A FOGO, PAREDE DE NO MÍNIMO 3,00MM, COM SAPATA, CONFORME NTC 813952	OLIVO	218,00	2.180,00
22	20	UNID.	DISJUNTOR TRI 125A - DIN	TRAMONTINA	230,00	4.600,00
25	2000	M	FIO 2,5MM FLEXIVEL	THELFLEX	1,85	3.700,00
26	2000	M	FIO 4MM FLEXIVEL	THELFLEX	3,00	6.000,00
27	2000	M	FIO 6MM FLEXIVEL	THELFLEX	4,35	8.700,00
28	100	UNID.	FITA ISOLANTE 20MX18MM	TRAMONTINA	7,85	785,00
29	100	UNID.	GRAMPO HASTE TERRA PADRÃO COPEL	FOUR GROUP	14,00	1.400,00
30	150	UNID.	HASTE DE COBRE 5/8 X 2,40M	OLIVO	51,66	7.749,00
36	50	UNID.	LUMINÁRIA LM-03 LUMINÁRIA FECHADA PARA USO EM SISTEMAS DE ILUMINAÇÃO DE VIAS PÚBLICAS, RUAS SECUNDÁRIAS, CORPO ÓPTICO/REFLETOR EM CHAPA DE ALUMÍNIO 1,2MM ACABAMENTO ANODIZADO RESISTENTE A INTEMPÉRIES, MODELO PROJETADO PARA O USO COM O VAPOR DE SÓDIO DE 250W, COM SOQUETE E-40. CORPO EM REFLETOR EM CHAPA DE ALUMÍNIO ESTAMPADO E ESCALONADO, TRATADO POR PROCESSO DE ABRILHANTAMENTO ELETROQUÍMICO, ANODIZADO E COM FECHAMENTO EM POLICARBONATO. PESCOÇO EL LIGA DE ALUMÍNIO, PARA ENCAIXE DE TUBOS ATÉ Ø49. REFRATOR EM POLICARBONATO PRISMÁTICO. SOQUETE E40. A FIXAÇÃO DA LUMINÁRIA AO BRAÇO, DEVE SER COM PARAFUSOS EM AÇO INOX. DEMAIS PARAFUSOS, PORCAS E ARRUELAS, EM LATÃO COMANDO OU AÇO INOX. A LUMINÁRIA DEVE POSSUIR FOCALIZADOR DE AJUSTE EM AÇO CARBONO A FOGO, ALUMÍNIO OU INJETADO, COM MARCAÇÕES IDENTIFICADAS QUE ATENDAM A LÂMPADA RELACIONADA NESTA ESPECIFICAÇÃO E PROPORCIONEM UM MELHOR RENDIMENTO DA LUMINÁRIA COM 5º DE INCLINAÇÃO. O FECHAMENTO DA LUMINÁRIA E NÃO PODE PERMITIR QUE O REFRATOR SE DESPRENDA DA LUMINÁRIA DURANTE O SEU MANUSEIO.	OLIVO	180,00	9.000,00
48	70	UNID.	TERMINAL PRESSÃO SAPATA 120MM EM COBRE	BETEL	20,00	1.400,00
50	70	UNID.	TERMINAL PRESSÃO SAPATA 35MM EM COBRE	BETEL	7,00	490,00

Valor total registrado para o fornecedor: R\$ 49.437,00 (Quarenta e nove mil, quatrocentos e trinta e sete reais).  
Forma de Pagamento: O pagamento será efetuado conforme especificado na Ata de Registro de Preços.  
Prazo: O prazo de vigência é de 12 (doze) meses, a contar da sua publicação, sendo vedada a prorrogação.  
Data 24/02/2023



ESTADO DO PARANÁ

000580

Prefeitura Municipal de Três Barras do Paraná

CAPITAL DO FEIJÃO

Obs: Maiores informações estão disponíveis nas publicações no site oficial do Município de Três Barras do Paraná, ou seja, [www.tresbarras.pr.gov.br](http://www.tresbarras.pr.gov.br).  
Pregão Eletrônico SRP N° 08/2023.



ESTADO DO PARANÁ

000581

## Prefeitura Municipal de Três Barras do Paraná

## CAPITAL DO FEIJÃO

EXTRATO DA ATA DE REGISTRO DE PREÇOS Nº 30/2023

OBJETO: FUTURA E EVENTUAL AQUISIÇÃO DE MATERIAIS ELÉTRICOS E ELETRÔNICOS PARA USO NA MANUTENÇÃO ELÉTRICA NA REDE DE ILUMINAÇÃO PÚBLICA E NOS BENS DE DOMÍNIO PÚBLICO DO MUNICÍPIO DE TRÊS BARRAS DO PARANÁ.

Contratante: MUNICÍPIO DE TRÊS BARRAS DO PARANÁ

Contratada: ELETRO LUZ COM DE MATERIAIS ELETRICOS LTDA – CNPJ Nº 76.072.776/0001-89

ITEM	QTDE	UNID.	DESCRIÇÃO DOS PRODUTOS	MARCA	VALOR UNIT	VALOR TOTAL
8	250	M	CABO 25MM SEMI RIGIDO	RCM	23,00	5.750,00
9	400	M	CABO 35MM SEMI RIGIDO	RCM	34,60	13.840,00
10	100	M	CABO 95MM FLEXIVEL	RCM	78,90	7.890,00
11	500	M	CABO DE COBRE NU 35MM	RCM	29,50	14.750,00
12	200	M	CABO SEMI RIGIDO 70MM	RCM	59,90	11.980,00
13	200	M	CABO SEMIRIGIDO 50MM	RCM	41,50	8.300,00
15	5	UNID.	CAIXA GNE PADRÃO COPEL COM ABRAÇADEIRAS DE AÇO GALVANIZADO	JORDAO	770,00	3.850,00
19	30	UNID.	CONTACTORA 40A 220V TRIFASICA	SOPRANO	230,00	6.900,00
20	40	UNID.	DISJUNTOR BI 50A - NEMA	SOPRANO	70,00	2.800,00
35	100	UNID.	LUMINÁRIA LM 1 - LUMINÁRIA FECHADA PARA USO EM SISTEMAS DE ILUMINAÇÃO DE VIAS PÚBLICAS, CORPO ÓPTICO/REFLETOR EM CHAPA DE ALUMÍNIO REPUXADO, POLIDO POR SISTEMA DE ABRILHANTAMENTO ELÉTROQUÍMICO ACABAMENTO ADONISADO E SELADO. MODELO PROJETADO PARA O USO COM O VAPOR DE SÓDIO DE 70W COM SOQUETE E-27 OU E-40. CORPO EM REFLETOR EM CHAPA DE ALUMÍNIO ESTAMPADO, TRATADO POR PROCESSO DE ABRILHANTAMENTO ELÉTROQUÍMICO, ADONISADO E COM FECHAMENTO EM POLICARBONATO. PESCOÇO EM LIGA DE ALUMÍNIO, PARA ENCAIXE DE TUBOS ATÉ 33MM. O FECHAMENTO DA LUMINÁRIA DEVE SER FEITO ATRAVÉS DE PRESILHAS DE AÇO INÓX; DEMAIS PARAFUSOS, PORCAS E ARRUELAS, EM LATÃO CADMIADO OU AÇO INÓX. A LUMINÁRIA DEVE POSSUIR FOCALIZADOR DE AJUSTE EM AÇO CARBONO A FOGO, ALUMÍNIO OU INJETADO, COM MARCAÇÕES IDENTIFICADAS QUE ATENDAM A LÂMPADA RELACIONADA NESTA ESPECIFICAÇÃO E QUE PROPORCIONEM UM MELHOR RENDIMENTO DA LUMINÁRIA COM 5º DE INCLINAÇÃO. A DOBRADIÇA DEVERÁ CONTER SISTEMA PARA A LUMINÁRIA E NÃO PODE PERMITIR QUE O REFRATOR SE DESPRENDA DA LUMINÁRIA DURANTE SEU MANUSEIO.	HIDROWATS	164,00	16.400,00
51	50	UNID.	TERMINAL PRESSÃO SAPATA 50MM	INCESA	11,00	550,00
52	50	UNID.	TERMINAL PRESSÃO SAPATA 70MM	INCESA	12,00	600,00
55	300	METROS	CABO PP 2X6MM	RCM	11,90	3.570,00

Valor total registrado para o fornecedor: R\$ 97.180,00 (Noventa e sete mil, cento e oitenta reais).

Forma de Pagamento: O pagamento será efetuado conforme especificado na Ata de Registro de Preços.

Prazo: O prazo de vigência é de 12 (doze) meses, a contar da sua publicação, sendo vedada a prorrogação.

Data 24/02/2023

Obs.: Maiores informações estão disponíveis nas publicações no site oficial do Município de Três Barras do Paraná, ou seja, [www.tresbarras.pr.gov.br](http://www.tresbarras.pr.gov.br).

Pregão Eletrônico SRP Nº 08/2023.



ESTADO DO PARANÁ

000582

# Prefeitura Municipal de Três Barras do Paraná

## CAPITAL DO FEIJÃO

EXTRATO DA ATA DE REGISTRO DE PREÇOS Nº 31/2023

**OBJETO: FUTURA E EVENTUAL AQUISIÇÃO DE MATERIAIS ELÉTRICOS E ELETRÔNICOS PARA USO NA MANUTENÇÃO ELÉTRICA NA REDE DE ILUMINAÇÃO PÚBLICA E NOS BENS DE DOMÍNIO PÚBLICO DO MUNICÍPIO DE TRÊS BARRAS DO PARANÁ.**

Contratante: **MUNICÍPIO DE TRÊS BARRAS DO PARANÁ**  
Contratada: **MARSANGO COM. DE MATERIAIS DE CONSTRUÇÃO LTDA – CNPJ Nº 04.048.349/0001-54**

ITEM	QTDE	UNID.	DESCRIÇÃO DOS PRODUTOS	MARCA	VALOR UNIT	VALOR TOTAL
16	500	UNID.	CONECTOR PERFURANTE 10/95MM	SAN LIGHT	6,86	3.430,00
40	100	UNID.	PARAFUSO ROSCA DUPLA 450MM COM ARRUELAS E DUAS PORCAS GALVANIZADO	METAL PISA	29,00	2.900,00
43	5	UNID.	POSTE 75 DAN 7,20 - PADRÃO COPEL	BERTOLINI	726,00	3.630,00
53	100	UNID	LÂMPADA LINHA TUBULAR TRANSPARENTE, SÓDIO 150W, 2000K, E40.	PCSAN	14,58	1.458,00

Valor total registrado para o fornecedor: R\$ 11.418,00 (Onze mil, quatrocentos e dezoito reais).

Forma de Pagamento: O pagamento será efetuado conforme especificado na Ata de Registro de Preços.

Prazo: O prazo de vigência é de 12 (doze) meses, a contar da sua publicação, sendo vedada a prorrogação.

Data 24/02/2023

Obs.: Maiores informações estão disponíveis nas publicações no site oficial do Município de Três Barras do Paraná, ou seja, [www.tresbarras.pr.gov.br](http://www.tresbarras.pr.gov.br).

Pregão Eletrônico SRP Nº 08/2023.



ESTADO DO PARANÁ

Prefeitura Municipal de Três Barras do Paraná

CAPITAL DO FEIJÃO

000583

EXTRATO DA ATA DE REGISTRO DE PREÇOS Nº 32/2023

OBJETO: FUTURA E EVENTUAL AQUISIÇÃO DE MATERIAIS ELÉTRICOS E ELETRÔNICOS PARA USO NA MANUTENÇÃO ELÉTRICA NA REDE DE ILUMINAÇÃO PÚBLICA E NOS BENS DE DOMÍNIO PÚBLICO DO MUNICÍPIO DE TRÊS BARRAS DO PARANÁ.

Contratante: MUNICÍPIO DE TRÊS BARRAS DO PARANÁ  
Contratada: R. MATOS LTDA – CNPJ Nº 48.640.120/0001-80

ITEM	QTDE	UNID.	DESCRIÇÃO DOS PRODUTOS	MARCA	VALOR UNIT	VALOR TOTAL
18	20	UNID.	CONJUNTO ISOLADOR TIPO ROLDANA DE PORCELANA ESMALTADA 72X72MM; FERRAGENS: ARMAÇÃO SECUNDARIA PESADA COM PINO E CUPILHA.	FOX	19,45	389,00
38	150	UNID.	PARAFUSO ROSCA DUPLA 250MM COM ARRUELAS E DUAS PORCAS GALVANIZADO	G20	23,00	3.450,00
39	150	UNID.	PARAFUSO ROSCA DUPLA 350MM COM ARRUELAS E DUAS PORCAS GALVANIZADO	G20	26,00	3.900,00
49	70	UNID.	TERMINAL PRESSÃO SAPATA 250MM EM COBRE	INCESA	23,00	1.610,00

Valor total registrado para o fornecedor: R\$ 9.349,00 (Nove mil, trezentos e quarenta e nove reais).

Forma de Pagamento: O pagamento será efetuado conforme especificado na Ata de Registro de Preços.

Prazo: O prazo de vigência é de 12 (doze) meses, a contar da sua publicação, sendo vedada a prorrogação.

Data 24/02/2023

Obs.: Maiores informações estão disponíveis nas publicações no site oficial do Município de Três Barras do Paraná, ou seja, [www.tresbarras.pr.gov.br](http://www.tresbarras.pr.gov.br).

Pregão Eletrônico SRP Nº 08/2023.

DOS RECURSOS	DE CAIXA BRUTA (a)	Restos a Pagar Liquidados e Não Pagos		Restos a Pagar Empenhados e Não Liquidados de Exercícios Anteriores (d)	VERIFICADA NO Obrigações Financeiras (e)	FINANCEIRA CONSÓRCIO PÚBLICO (f)	CAIXA LÍQUIDA (ANTES DA INSCRIÇÃO EM RESTOS A PAGAR NÃO PROCESSADOS DO EXERCÍCIO) (g) = (a-b)-(c+d)-(f)	PAGAR EMPENHADOS E NÃO LIQUIDADOS DO EXERCÍCIO (h)	LIQUIDADOS CANCELADOS (NÃO INSCRITOS POR INSUFICIÊNCIA FINANCEIRA)	CAIXA LÍQUIDA APÓS A INSCRIÇÃO EM RESTOS A PAGAR NÃO PROCESSADOS DO EXERCÍCIO (i) = (g-h)
		De Exercícios Anteriores (b)	Do Exercício (c)							
<b>TOTAL DOS RECURSOS NÃO VINCULADOS (I)</b>	<b>3.341.585,35</b>	<b>0,00</b>	<b>121.039,33</b>	<b>0,00</b>	<b>0,00</b>	<b>0,00</b>	<b>3.220.546,02</b>	<b>1.796,89</b>	<b>0,00</b>	<b>3.218.749,13</b>
Recursos Não Vinculados de Impostos	3.341.585,35	0,00	121.039,33	0,00	0,00	0,00	3.220.546,02	1.796,89	0,00	3.218.749,13
Outros Recursos não Vinculados	0,00	0,00	0,00	0,00	0,00	0,00	0,00	0,00	0,00	0,00
<b>TOTAL DOS RECURSOS VINCULADOS (II)</b>	<b>1.127.165,27</b>	<b>0,00</b>	<b>248.072,13</b>	<b>0,00</b>	<b>1.718,33</b>	<b>0,00</b>	<b>877.374,81</b>	<b>0,00</b>	<b>0,00</b>	<b>877.374,81</b>
Recursos de Impostos e de Transferência de Impostos - Educação	0,00	0,00	0,00	0,00	0,00	0,00	0,00	0,00	0,00	0,00
Transferências do FUNDEB	0,00	0,00	0,00	0,00	0,00	0,00	0,00	0,00	0,00	0,00
Outros Recursos Vinculados à Educação	0,00	0,00	0,00	0,00	0,00	0,00	0,00	0,00	0,00	0,00
Recursos de Impostos e de Transferência de Impostos - Saúde	0,00	0,00	0,00	0,00	0,00	0,00	0,00	0,00	0,00	0,00
Outros Recursos Vinculados à Saúde	0,00	0,00	0,00	0,00	0,00	0,00	0,00	0,00	0,00	0,00
Recursos Vinculados à Assistência Social	0,00	0,00	0,00	0,00	0,00	0,00	0,00	0,00	0,00	0,00
Recursos Vinculados ao RPPS - Fundo em Participação (Plano Avaliatório)	0,00	0,00	0,00	0,00	0,00	0,00	0,00	0,00	0,00	0,00
Recursos Vinculados ao RPPS - Fundo em Participação (Plano Financeiro)	0,00	0,00	0,00	0,00	0,00	0,00	0,00	0,00	0,00	0,00
Recursos Vinculados ao RPPS - Taxa de Administração	0,00	0,00	0,00	0,00	0,00	0,00	0,00	0,00	0,00	0,00
Recursos de Operações de Crédito (exceto vinculados à Educação e	0,00	0,00	0,00	0,00	0,00	0,00	0,00	0,00	0,00	0,00
Recursos de Alienação de Bens/Ativos	0,00	0,00	0,00	0,00	0,00	0,00	0,00	0,00	0,00	0,00
Recursos Extraorçamentários	0,00	0,00	0,00	0,00	0,00	0,00	0,00	0,00	0,00	0,00
Outros Recursos Vinculados	1.127.165,27	0,00	248.072,13	0,00	1.718,33	0,00	877.374,81	0,00	0,00	877.374,81
<b>TOTAL (III) = (I + II)</b>	<b>4.468.750,62</b>	<b>0,00</b>	<b>369.111,46</b>	<b>0,00</b>	<b>1.718,33</b>	<b>0,00</b>	<b>4.097.920,83</b>	<b>1.796,89</b>	<b>0,00</b>	<b>4.096.123,94</b>

Fonte: Sistema Contábil - Heita Sistemas Unidade Responsável: PREFEITURA MUNICIPAL DE TOMAZINA. Emissão: 24/02/2023, às 13:22:57.

1. Este column poderá apresentar valor negativo, indicando, nesse caso, insuficiência de caixa após o registro das obrigações financeiras.

2. Nessa linha não devem ser informados os investimentos destinados à atualização para pagamentos futuros.

Nota(s) Explicativa(s):

Publicado por:  
Sidnei Cruz de Souza  
Código Identificador:BC0DC85A

ESTADO DO PARANÁ  
PREFEITURA MUNICIPAL DE TRÊS BARRAS DO PARANÁ

MUNICÍPIO DE TRÊS BARRAS DO PARANÁ  
EXTRATOS ATAS DE REGISTRO DE PREÇOS

EXTRATO DA ATA DE REGISTRO DE PREÇOS Nº 28/2023

OBJETO: FUTURA E EVENTUAL AQUISIÇÃO DE MATERIAIS ELÉTRICOS E ELETRÔNICOS PARA USO NA MANUTENÇÃO ELÉTRICA NA REDE DE ILUMINAÇÃO PÚBLICA E NOS BENS DE DOMÍNIO PÚBLICO DO MUNICÍPIO DE TRÊS BARRAS DO PARANÁ.

Contratante: MUNICÍPIO DE TRÊS BARRAS DO PARANÁ

Contratada: H L MANICA LTDA – CNPJ Nº 43.633.330/0001-27



ITEM	QTDE	UNID.	DESCRIÇÃO DOS PRODUTOS	MARCA	VALOR UNIT	VALOR TOTAL
1	12	UNID.	REFLETOR DE LED 600W, 4000K COM LENTE DE PROTEÇÃO, PARA ESTÁDIO	AVANT	710,00	8.520,00
2	50	UNID.	BASE PARA RELÉ FOTOCELULA	HIDROWATS	7,50	375,00
7	300	M	CABO 16MM SEMI RIGIDO	RCM	17,00	5.100,00
14	20	UNID.	CAIXA CN COMPLETA COM ABRAÇADEIRAS DE AÇO GALVANIZADO	FERRAGENS JORDÃO	200,00	4.000,00
17	100	UNID.	REFLETOR DE LED 300W	AVANT	220,00	22.000,00
21	40	UNID.	DISJUNTOR TRI 100A - DEN	SOPRANO	140,00	5.600,00
23	20	UNID.	DISJUNTOR TRI 200A - DEN	SOPRANO	360,00	7.200,00
24	2000	M	FIO 10MM RIGIDO	RCM	8,90	17.800,00
31	200	UNID.	LÂMPADA A VAPOR DE SÓDIO, POTÊNCIA NOMINAL DE 250W/220V, ALTA PRESSÃO, BASE E-40, FORMATO TUBULAR, FLUXO LUMINOSO 33.000 LM, EFICIÊNCIA LUMINOSA 132,0 LM/W, COM VIDA MEDIANA DE 32.000 HORAS.	GOODLUX	24,00	4.800,00
32	100	UNID.	LÂMPADA A VAPOR DE SÓDIO, POTÊNCIA NOMINAL DE 400W/220V, ALTA PRESSÃO, BASE E-40, FORMATO TUBULAR, FLUXO LUMINOSO 56.800 LM, EFICIÊNCIA LUMINOSA 142 LM/W, COM VIDA MEDIANA DE 32.000 HORAS.	GOODLUX	19,00	1.900,00
33	200	UNID.	LÂMPADA A VAPOR METÁLICO, POTÊNCIA NOMINAL DE 250W/220V, BASE E-40, COM TUBO DE DESCARGA CERÂMICO, COM BULBO TUBULAR CLARO COM DIÂMETRO DE 48MM, COMPRIMENTO DA LÂMPADA DE 251MM, POSIÇÃO DE OPERAÇÃO UNIVERSAL, FLUXO LUMINOSO MÍNIMO DE 25.730 LM, EFICIÊNCIA LUMINOSA DE 94 LM/W, IRC DE 80, TEMPERATURA DE COR DE 4200K +/- 200K, VIDA MEDIANA DE 24.000 HORAS.	GOODLUX	25,00	5.000,00
34	100	UNID.	LÂMPADA A VAPOR METÁLICO, POTÊNCIA NOMINAL DE 400W/220V, BASE E-40, COM TUBO DE DESCARGA CERÂMICO, COM BULBO TUBULAR CLARO COM DIÂMETRO DE 59MM, COMPRIMENTO DA LÂMPADA DE 270MM, POSIÇÃO DE OPERAÇÃO UNIVERSAL, FLUXO LUMINOSO MÍNIMO DE 41.600 LM, EFICIÊNCIA LUMINOSA DE 101 LM/W, IRC DE 80, TEMPERATURA DE COR DE 3900K +/- 200K, VIDA MEDIANA DE 20.000 HORAS.	GOODLUX	33,00	3.300,00
37	25	UNID.	LUMINÁRIA TIPO PROJETOR COM TECNOLOGIA LED, CONCEITO MODULAR, PARA SER USADO EM ÁREA EXTERNA, CORPO EM ALUMÍNIO, SUPORTE DE FIXAÇÃO EM AÇO INOXIDÁVEL OU GALVANIZADO A FOGO COM AJUSTE DE INCLINAÇÃO DE 0-180º, MÓDULOS LED COM DISSIPADOR EM ALUMÍNIO, PLACA DO LED EM METAL CORE (MCPCB), LENTE DE POLICARBONATO (PC), GRAU DE PROTEÇÃO CONTRA PENETRAÇÃO DE PÓ E ÁGUA IP67, RESISTÊNCIA A IMPACTOS IK08, CONECTORES IP68 DE ENGATE RÁPIDO E SEM USO DE FERRAMENTAS, DRIVER LED DE CORRENTE CONSTANTE PROGRAMÁVEL, POTÊNCIA MÍNIMA 1500W E MÁXIMA DE 300W, TENSÃO DE OPERAÇÃO ENTRE 100 - 277 VAC, FREQUÊNCIA 50/60 HZ, FATOR DE POTÊNCIA >0,98, THD-I < 10%, DPS (DISPOSITIVO DE PROTEÇÃO CONTRA SURTO DE TENSÃO), POSSUIR GRAU DE PROTEÇÃO CONTRA PÓ E ÁGUA IP67, O PROJETOR DEVE POSSUIR POTÊNCIA TOTAL MÁXIMA DE 300W +/- 5%, FLUXO LUMINOSO ÚTIL MÍNIMO DE 16.500 LM PARA 150W, 19.800 LM PARA 180W E 110 LUMENS/WATT MÍNIMO PARA LUMINÁRIA SUPERIOR A 180W, TEMPERATURA DE COR ENTRE 4.700 - 6.300K, IRC >= 70, DISTRIBUIÇÃO LUMINOSA SIMÉTRICA DE 90º E TEMPERATURA DE OPERAÇÃO ENTRE -40 -+ 50°C, VIDA ÚTIL DO CONJUNTO DE 50.000 HORAS LM70, COMPROVADO PELA LM80/2M21, GARANTIA MÍNIMA CONTRA DEFEITOS DE FABRICAÇÃO DE 05 ANOS.	ZAGANEL	1.650,00	41.250,00
41	8	UNID.	POSTE 200DAN 7,20M - PADRÃO COPEL	SANTIN	1.100,00	8.800,00
42	5	UNID.	POSTE 300DAN 7,20M - PADRÃO COPEL	SANTIN	1.450,00	7.250,00
44	200	UNID.	REATOR EXTERNO PARA LÂMPADAS A VAPOR DE SÓDIO 250W/220V, GALVANIZADO A FOGO CHAPA DE AÇO MÍNIMA DE 1,20MM COM BASE PARA RELÉ, ALTO FATOR DE POTÊNCIA, NÚCLEO DE COBRE, CONTENDO CABOS EPR OU XLPE COM LUVAS PRÉ-ISOLADAS NAS PONTAS, PERDAS MÁXIMAS DE 24W E FATOR DE POTÊNCIA MÍNIMA DE 0,97, DEVENDO POSSUIR EM SUA LATERAL ADESIVO REFLETIVO PARA IDENTIFICAÇÃO DA POTÊNCIA DO REATOR, FUNDO BRANCO E LETRAS VERMELHAS, COM SELO PROCEL, GARANTIA MÍNIMA DE 5 ANOS.	GOODLUX	105,00	21.000,00
45	100	UNID.	REATOR EXTERNO PARA LÂMPADAS A VAPOR DE SÓDIO 400W/220V, GALVANIZADO A FOGO CHAPA DE AÇO MÍNIMA DE 1,20MM COM BASE PARA RELÉ, ALTO FATOR DE POTÊNCIA, NÚCLEO DE COBRE, CONTENDO CABOS EPR OU XLPE COM LUVAS PRÉ-ISOLADAS NAS PONTAS, PERDAS MÁXIMAS DE 32W E FATOR DE POTÊNCIA MÍNIMA DE 0,98, DEVENDO POSSUIR EM SUA LATERAL ADESIVO REFLETIVO PARA IDENTIFICAÇÃO DA POTÊNCIA DO REATOR, FUNDO BRANCO E LETRAS VERMELHAS, COM SELO PROCEL, GARANTIA MÍNIMA DE 5 ANOS.	GOODLUX	135,00	13.500,00
46	300	UNID.	REATOR EXTERNO PARA LÂMPADAS A VAPOR DE SÓDIO 70W/220V, GALVANIZADO A FOGO CHAPA DE AÇO MÍNIMA DE 1,20MM COM BASE PARA RELÉ, ALTO FATOR DE POTÊNCIA, NÚCLEO DE COBRE, CONTENDO CABOS EPR OU XLPE COM LUVAS PRÉ-ISOLADAS NAS PONTAS, PERDAS MÁXIMAS DE 12W E FATOR DE POTÊNCIA MÍNIMA DE 0,95, DEVENDO POSSUIR EM SUA LATERAL ADESIVO REFLETIVO PARA IDENTIFICAÇÃO DA POTÊNCIA DO REATOR, FUNDO BRANCO E LETRAS VERMELHAS, COM SELO PROCEL, GARANTIA MÍNIMA DE 5 ANOS.	GOODLUX	85,00	25.500,00
47	500	UNID.	RELÉ FOTOELÉTRICO MAGNÉTICO USO EM CORRENTES ALTERNADAS INTERCAMBIÁVEL DE 220V, COM SISTEMA DE OPERAÇÃO QUE ACENDE E APAGA LÂMPADAS EM FUNÇÃO DA VARIAÇÃO DA ILUMINÂNCIA, CORPO EM POLIPROPILENO ESTABILIZADO CONTRA RAIOS ULTRAVIOLETAS PARA SUPORTAR INTEMPÉRIES, PINAGEM DE CONTATO EM LATÃO ESTANHADO PRESO AO CORPO POR SISTEMA DE REBITAGEM, COM CONTATOS DE CARGA TIPO LN QUE ACIONAM A CARGA À NOITE, CÉLULA FOTOELÉTRICA TIPO CDS COM ENCAPSULAMENTO BLINDADO DE RESPOSTA INSTANTÂNEA MONTADO NA POSIÇÃO LATERAL, FREQUÊNCIA DE 60HZ, CORRENTE MÁXIMA DE 10º, POTÊNCIA DE 1000W EM CARGA RESISTIVA E 1800VA 220V EM CARGA INDUTIVA, FAIXA DE OPERAÇÃO DE 5 A 20 LUX PARA LIGAR E NO MÁXIMO DE 40 LUX PARA DESLIGAR, DE ACORDO COM A ABNT NBR 5123/2016, TEMPERATURA DE TRABALHO DE -5°C A +50°C.	ILUMINATIC	27,00	13.500,00
54	400	UNID.	RELÉ FOTO ELÉTRÔNICO 220V, 1800VA	GOODLUX	16,50	6.600,00
56	500	UNID.	LÂMPADA A VAPOR DE SÓDIO, POTÊNCIA NOMINAL DE 70W/220V, ALTA PRESSÃO, BASE E-27, FORMATO TUBULAR, FLUXO LUMINOSO 6.000 LM, EFICIÊNCIA LUMINOSA 84,0 LM/W, COM VIDA MEDIANA DE 24.000 HORAS.	GOODLUX	16,45	8.225,00
57	40	UNID.	REFLETOR DE 700 W 32X24 CM	AVANT	150,00	6.000,00

Valor total registrado para o fornecedor: R\$ 237.220,00 (Duzentos e trinta e sete mil duzentos e vinte reais). Forma de Pagamento: O pagamento será efetuado conforme especificado na Ata de Registro de Preços.

Prazo: O prazo de vigência é de 12 (doze) meses, a contar da sua publicação, sendo vedada a prorrogação. Data 24/02/2023

Obs.: Maiores informações estão disponíveis nas publicações no site oficial do Município de Três Barras do Paraná, ou seja, [www.tresbarras.pr.gov.br](http://www.tresbarras.pr.gov.br).

Pregão Eletrônico SRP Nº 08/2023.

#### EXTRATO DA ATA DE REGISTRO DE PREÇOS Nº 29/2023

**OBJETO: FUTURA E EVENTUAL AQUISIÇÃO DE MATERIAIS ELÉTRICOS E ELETRÔNICOS PARA USO NA MANUTENÇÃO ELÉTRICA NA REDE DE ILUMINAÇÃO PÚBLICA E NOS BENS DE DOMÍNIO PÚBLICO DO MUNICÍPIO DE TRÊS BARRAS DO PARANÁ.**

Contratante: **MUNICÍPIO DE TRÊS BARRAS DO PARANÁ**

Contratada: **G. M. POSSAN LTDA – CNPJ Nº 46.481.010/0001-97**

ITEM	QTDE	UNID.	DESCRIÇÃO DOS PRODUTOS	MARCA	VALOR UNIT	VALOR TOTAL
3	100	UNID.	BOCAL DE PORCELANA E-27	G20	6,40	640,00
4	60	UNID.	BOCAL DE PORCELANA E-40	G20	9,10	546,00
5	70	UNID.	BRAÇO BR1 1,00M, GALVANIZADO A FOGO, PAREDE DE NO MÍNIMO 2,25MM, COM SAPATA, CONFORME NTC 813951	OLIVO	32,10	2.247,00
6	10	UNID.	BRAÇO BR2 3M, GALVANIZADO A FOGO, PAREDE DE NO MÍNIMO 3,06MM, COM SAPATA, CONFORME NTC 813952	OLIVO	218,00	2.180,00
22	20	UNID.	DISJUNTOR TRI 125A - DIN	TRAMONTINA	230,00	4.600,00
25	2000	M	FIO 2,5MM FLEXIVEL	THELFLEX	1,85	3.700,00
26	2000	M	FIO 4MM FLEXIVEL	THELFLEX	3,00	6.000,00
27	2000	M	FIO 6MM FLEXIVEL	THELFLEX	4,35	8.700,00
28	100	UNID.	FITA ISOLANTE 20MX18MM	TRAMONTINA	7,85	785,00
29	100	UNID.	GRAMPO HASTE TERRA PADRÃO COPEL	FOUR GROUP	14,00	1.400,00
30	150	UNID.	HASTE DE COBRE 5/8 X 2,40M	OLIVO	51,66	7.749,00
36	50	UNID.	LUMINÁRIA LM-01 LUMINÁRIA FECHADA PARA USO EM SISTEMAS DE ILUMINAÇÃO DE VIAS PÚBLICAS, RUAS SECUNDÁRIAS, CORPO ÓPTICO/REFLETOR EM CHAPA DE ALUMÍNIO 1,2MM ACABAMENTO ANODIZADO RESISTENTE A INTEMPÉRIES, MODELO PROJETADO PARA O USO COM O VAPOR DE SÓDIO DE 250W, COM SOQUETE E-40. CORPO EM REFLETOR EM CHAPA DE ALUMÍNIO ESTAMPADO E ESCALONADO, TRATADO POR PROCESSO DE ABRIHANTAMENTO ELETROQUÍMICO, ANODIZADO E COM FECHAMENTO EM POLICARBONATO. PESCOÇO EL LIGA DE ALUMÍNIO, PARA ENCAIXE DE TUBOS ATÉ E49. REFRATOR EM POLICARBONATO PRISMÁTICO. SOQUETE E40. A FIXAÇÃO DA LUMINÁRIA AO BRAÇO, DEVE SER COM PARAFUSOS EM AÇO INOX. DEMAIS PARAFUSOS, PORCAS E ARRUELAS, EM LATÃO COMANDO OU AÇO INOX. A LUMINÁRIA DEVE POSSUIR FOCALIZADOR DE AJUSTE EM AÇO CARBONO A FOGO, ALUMÍNIO OU INETADO, COM MARCAÇÕES IDENTIFICADAS QUE ATENDAM A LÂMPADA RELACIONADA NESTA ESPECIFICAÇÃO E PROPORCIONEM UM MELHOR RENDIMENTO DA LUMINÁRIA COM 5° DE INCLINAÇÃO O FECHAMENTO DA LUMINÁRIA E NÃO PODE PERMITIR QUE O REFRATOR SE DESPRENDA DA LUMINÁRIA DURANTE O SEU MANUSEIO.	OLIVO	180,00	9.000,00
48	70	UNID.	TERMINAL PRESSÃO SAPATA 120MM EM COBRE	BETEL	20,00	1.400,00
50	70	UNID.	TERMINAL PRESSÃO SAPATA 35MM EM COBRE	BETEL	7,00	490,00

Valor total registrado para o fornecedor: R\$ 49.437,00 (Quarenta e nove mil, quatrocentos e trinta e sete reais). Forma de Pagamento: O pagamento será efetuado conforme especificado na Ata de Registro de Preços.

Prazo: O prazo de vigência é de 12 (doze) meses, a contar da sua publicação, sendo vedada a prorrogação. Data 24/02/2023

Obs.: Maiores informações estão disponíveis nas publicações no site oficial do Município de Três Barras do Paraná, ou seja, [www.tresbarras.pr.gov.br](http://www.tresbarras.pr.gov.br).

Pregão Eletrônico SRP Nº 08/2023.

**EXTRATO DA ATA DE REGISTRO DE PREÇOS Nº 30/2023**

**OBJETO: FUTURA E EVENTUAL AQUISIÇÃO DE MATERIAIS ELÉTRICOS E ELETRÔNICOS PARA USO NA MANUTENÇÃO ELÉTRICA NA REDE DE ILUMINAÇÃO PÚBLICA E NOS BENS DE DOMÍNIO PÚBLICO DO MUNICÍPIO DE TRÊS BARRAS DO PARANÁ.**

Contratante: **MUNICÍPIO DE TRÊS BARRAS DO PARANÁ**

Contratada: **ELETRO LUZ COM DE MATERIAIS ELETRICOS LTDA – CNPJ Nº 76.072.776/0001-89**

ITEM	QTDE	UNID.	DESCRIÇÃO DOS PRODUTOS	MARCA	VALOR UNIT	VALOR TOTAL
8	250	M	CABO 25MM SEMI RIGIDO	RCM	23,00	5.750,00
9	400	M	CABO 35MM SEMI RIGIDO	RCM	34,60	13.840,00
10	100	M	CABO 95MM FLEXIVEL	RCM	78,90	7.890,00
11	500	M	CABO DE COBRE NU 35MM	RCM	29,50	14.750,00
12	200	M	CABO SEMI RIGIDO 30MM	RCM	35,90	11.980,00
13	200	M	CABO SEMIRIGIDO 50MM	RCM	41,50	8.300,00
15	5	UNID.	CAIXA GNE PADRÃO COPEL CUM ABRACADEIRAS DE AÇO GALVANIZADO	JORDAO	770,00	3.850,00
	30	UNID.	CONTACTORA 40A 220V TRIFASICA	SOPRANO	230,00	6.900,00
20	40	UNID.	DISJUNTOR BI 50A - NEMA	SOPRANO	70,00	2.800,00
35	100	UNID.	LUMINARIA LM 1 - LUMINÁRIA FECHADA PARA USO EM SISTEMAS DE ILUMINAÇÃO DE VIAS PÚBLICAS, CORPO ÓPTICO/REFLETOR EM CHAPA DE ALUMÍNIO REPUXADO, POLIDO POR SISTEMA DE ABRILHANTAMENTO ELETROQUÍMICO ACABAMENTO ADONISADO E SELADO. MODELO PROJETADO PARA O USO COM O VAPOR DE SÓDIO DE 70W COM SOQUETE E-37 OU E-40. CORPO EM REFLETOR EM CHAPA DE ALUMÍNIO ESTAMPADO, TRATADO POR PROCESSO DE ABRILHANTAMENTO ELETROQUÍMICO, ADONISADO E COM FECHAMENTO EM POLICARBONATO PESCOÇO EM LIGA DE ALUMÍNIO, PARA ENCAIXE DE TUBOS ATÉ 33MM. O FECHAMENTO DA LUMINÁRIA DEVE SER FEITO ATRAVÉS DE PRESILHAS DE AÇO INOX, DEMAIS PARAFUSOS, PORCAS E ARRUELAS, EM LATÃO CADMIADO OU AÇO INOX. A LUMINÁRIA DEVE POSSUIR FOCALIZADOR DE AJUSTE EM AÇO CARBONO A FOGO, ALUMÍNIO OU INJETADO, COM MARCAÇÕES IDENTIFICADAS QUE ATENDAM A LÂMPADA RELACIONADA NESTA ESPECIFICAÇÃO E QUE PROPORCIONEM UM MELHOR RENDIMENTO DA LUMINÁRIA COM 5° DE INCLINAÇÃO. A DOBRADIÇA DEVERÁ CONTER SISTEMA PARA A LUMINÁRIA E NÃO PODE PERMITIR QUE O REFRATOR SE DESPRENDA DA LUMINÁRIA DURANTE SEU MANUSEIO.	HIDROWATS	164,00	16.400,00
51	50	UNID.	TERMINAL PRESSÃO SAPATA 50MM	INCESA	11,00	550,00
52	50	UNID.	TERMINAL PRESSÃO SAPATA 50MM	INCESA	12,00	600,00
55	300	METROS	CABO PP 25MM	RCM	11,99	3.570,00

Valor total registrado para o fornecedor: R\$ 97.180,00 (Noventa e sete mil, cento e oitenta reais).

Forma de Pagamento: O pagamento será efetuado conforme especificado na Ata de Registro de Preços. Prazo: O prazo de vigência é de 12 (doze) meses, a contar da sua publicação, sendo vedada a prorrogação. Data 24/02/2023

Obs.: Maiores informações estão disponíveis nas publicações no site oficial do Município de Três Barras do Paraná, ou seja, [www.tresbarras.pr.gov.br](http://www.tresbarras.pr.gov.br).

Pregão Eletrônico SRP Nº 08/2023.

**EXTRATO DA ATA DE REGISTRO DE PREÇOS Nº 31/2023**

**OBJETO: FUTURA E EVENTUAL AQUISIÇÃO DE MATERIAIS ELÉTRICOS E ELETRÔNICOS PARA USO NA MANUTENÇÃO ELÉTRICA NA REDE DE ILUMINAÇÃO PÚBLICA E NOS BENS DE DOMÍNIO PÚBLICO DO MUNICÍPIO DE TRÊS BARRAS DO PARANÁ.**

Contratante: **MUNICÍPIO DE TRÊS BARRAS DO PARANÁ**

Contratada: **MARSANGO COM. DE MATERIAIS DE CONSTRUÇÃO LTDA – CNPJ Nº 04.048.349/0001-54**

ITEM	QTDE	UNID.	DESCRIÇÃO DOS PRODUTOS	MARCA	VALOR UNIT	VALOR TOTAL
16	500	UNID.	CONECTOR PERFURANTE 16/95MM	SAN LIGHT	6,86	3.430,00
40	100	UNID.	PARAFUSO ROSCA DUPLA 450MM COM ARRUELAS E DUAS PORCAS GALVANIZADO	METAL- PISA	29,00	2.900,00
43	3	UNID.	POSTE 75 DAN 7.20 - PADRÃO CUPFL	BERTOLINI	726,00	3.630,00
53	100	UNID.	LÂMPADA LINHA TUBULAR TRANSPARENTE, SÓCIO 150W, 2000K, E40.	PCSAN	14,58	1.458,00

Valor total registrado para o fornecedor: R\$ 11.418,00 (Onze mil, quatrocentos e dezoito reais).

Forma de Pagamento: O pagamento será efetuado conforme especificado na Ata de Registro de Preços. Prazo: O prazo de vigência é de 12 (doze) meses, a contar da sua publicação, sendo vedada a prorrogação. Data 24/02/2023

Obs.: Maiores informações estão disponíveis nas publicações no site oficial do Município de Três Barras do Paraná, ou seja, [www.tresbarras.pr.gov.br](http://www.tresbarras.pr.gov.br).

Pregão Eletrônico SRP Nº 08/2023.

#### EXTRATO DA ATA DE REGISTRO DE PREÇOS Nº 32/2023

**OBJETO: FUTURA E EVENTUAL AQUISIÇÃO DE MATERIAIS ELÉTRICOS E ELETRÔNICOS PARA USO NA MANUTENÇÃO ELÉTRICA NA REDE DE ILUMINAÇÃO PÚBLICA E NOS BENS DE DOMÍNIO PÚBLICO DO MUNICÍPIO DE TRÊS BARRAS DO PARANÁ.**

Contratante: **MUNICÍPIO DE TRÊS BARRAS DO PARANÁ**

Contratada: **R. MATOS LTDA – CNPJ Nº 48.640.120/0001-80**

ITEM	QTDE	UNID.	DESCRIÇÃO DOS PRODUTOS	MARCA	VALOR UNIT	VALOR TOTAL
18	20	UNID.	CUNJUNTO ISOLADOR TIPO ROLDANA DE PORCELANA ESMALTADA 72X72MM, FERRAGENS- ARMAÇÃO SECUNDARIA PESADA COM FINO E CUPILIA.	FOX	19,45	389,00
38	150	UNID.	PARAFUSO ROSCA DUPLA 250MM COM ARRUELAS E DUAS PORCAS GALVANIZADO	G20	23,00	3.450,00
39	150	UNID.	PARAFUSO ROSCA DUPLA 350MM COM ARRUELAS E DUAS PORCAS GALVANIZADO	G20	26,00	3.900,00
49	70	UNID.	TERMINAL PRESSÃO SAPATA 250MM EM COBRE	INCESA	23,00	1.610,00

Valor total registrado para o fornecedor: R\$ 9.349,00 (Nove mil, trezentos e quarenta e nove reais). Forma de Pagamento: O pagamento será efetuado conforme especificado na Ata de Registro de Preços.

Prazo: O prazo de vigência é de 12 (doze) meses, a contar da sua publicação, sendo vedada a prorrogação. Data 24/02/2023

Obs.: Maiores informações estão disponíveis nas publicações no site oficial do Município de Três Barras do Paraná, ou seja, [www.tresbarras.pr.gov.br](http://www.tresbarras.pr.gov.br).

Pregão Eletrônico SRP Nº 08/2023.

**Publicado por:**  
Viviane Rodrigues  
Código Identificador:46ACAABD

**ESTADO DO PARANÁ**  
**PREFEITURA MUNICIPAL DE TURVO**

**SECRETARIA DE ADMINISTRAÇÃO**  
**DEMONSTRATIVO DA DISPONIBILIDADE DE CAIXA E DOS RESTOS A PAGAR**

CONSOLIDADO
RELATÓRIO DE GESTÃO FISCAL
DEMONSTRATIVO DA DISPONIBILIDADE DE CAIXA E DOS RESTOS A PAGAR
ORÇAMENTO FISCAL E DA SEGURIDADE SOCIAL